



## LADEKABEL 5 M TYP 2/CHARGING CABLE 5 M TYPE 2/CÂBLE DE CHARGE 5 M TYPE 2 USLK 22 B2

DE AT CH

### LADEKABEL 5 M TYP 2

Bedienungsanleitung

GB IE

### CHARGING CABLE 5 M TYPE 2

User manual

FR BE

### CÂBLE DE CHARGE 5 M TYPE 2

Mode d'emploi

NL BE

### LAADKABEL 5 M TYPE 2

Gebruiksaanwijzing

PL

### KABEL DO ŁADOWANIA 5 M, TYP 2

Instrukcja obsługi

CZ

### NABÍJECÍ KABEL 5 M TYP 2

Návod na obsluhu

SK

### NABÍJACÍ KÁBEL 5 M, TYP 2

Návod na obsluhu

ES

### CABLE DE CARGA DE 5 M TIPO 2

Manual de instrucciones

DK

### TYPE 2-LADEKABEL, 5 METER

Betjeningsvejledning

IT

### CAVO DI RICARICA DA 5 M, TIPO 2

Istruzioni per l'uso

HU

### 2. TÍPUSÚ TÖLTŐKÁBEL, 5 M

Használati útmutató

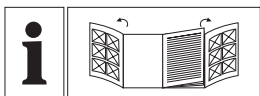

DE/AT/CH	Bedienungsanleitung	Seite	5
GB/IE	User manual	Page	15
FR/BE	Mode d'emploi	Page	23
NL/BE	Gebruiksaanwijzing	Pagina	33
PL	Instrukcja obsługi	Strona	42
CZ	Návod na obsluhu	Strana	51
SK	Návod na obsluhu	Strana	59
ES	Manual de instrucciones	Página	68
DK	Betjeningsvejledning	Side	77
IT	Istruzioni per l'uso	Pagina	85
HU	Használati útmutató	Oldal	94

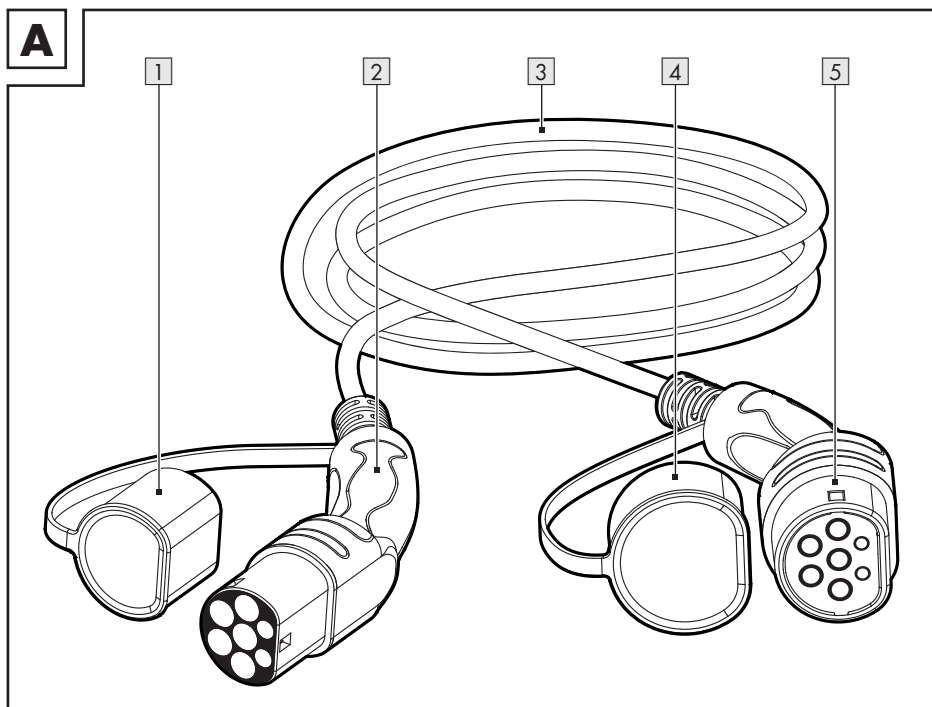
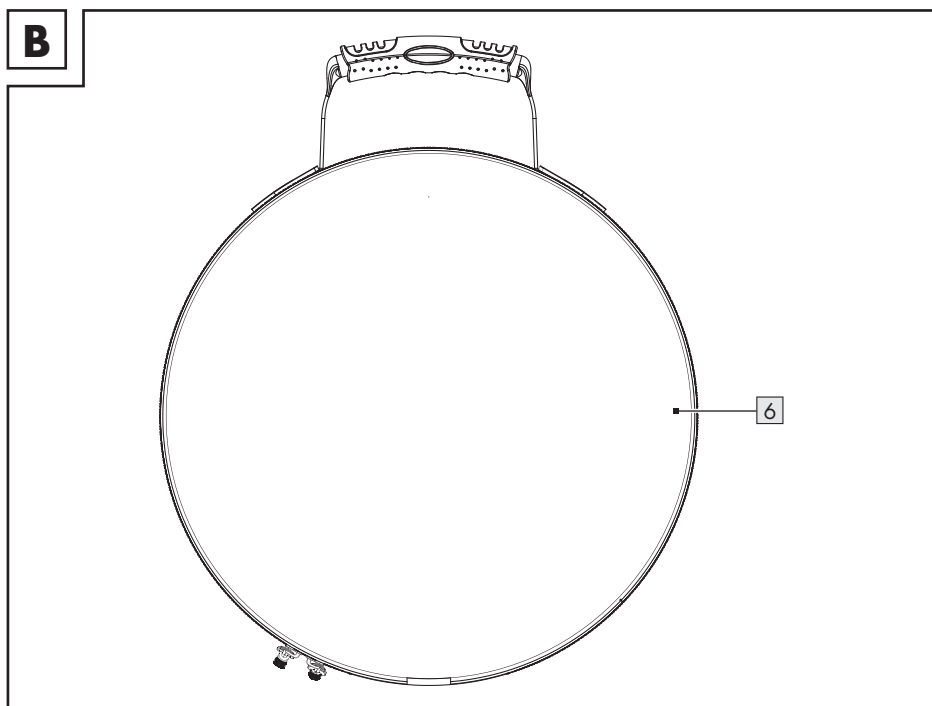
**A****B**

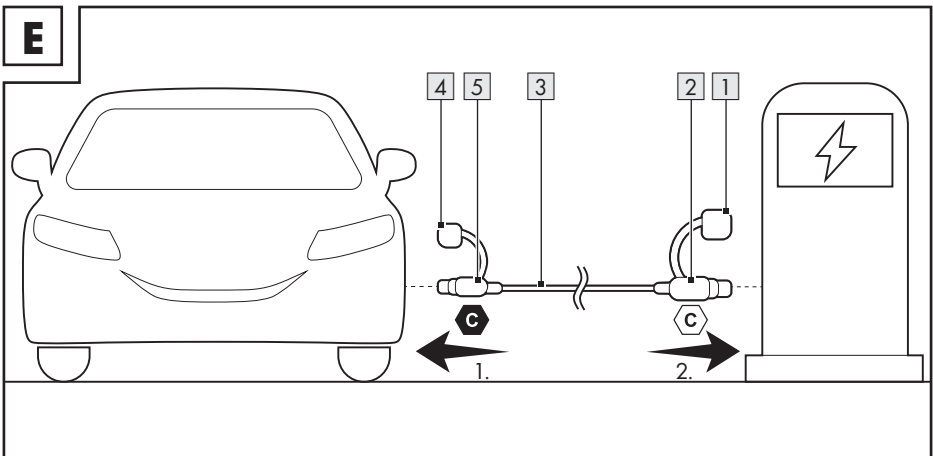
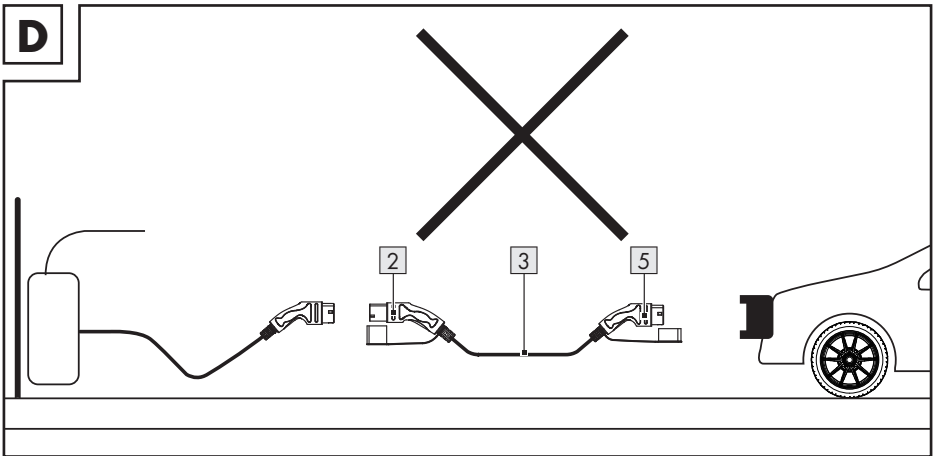
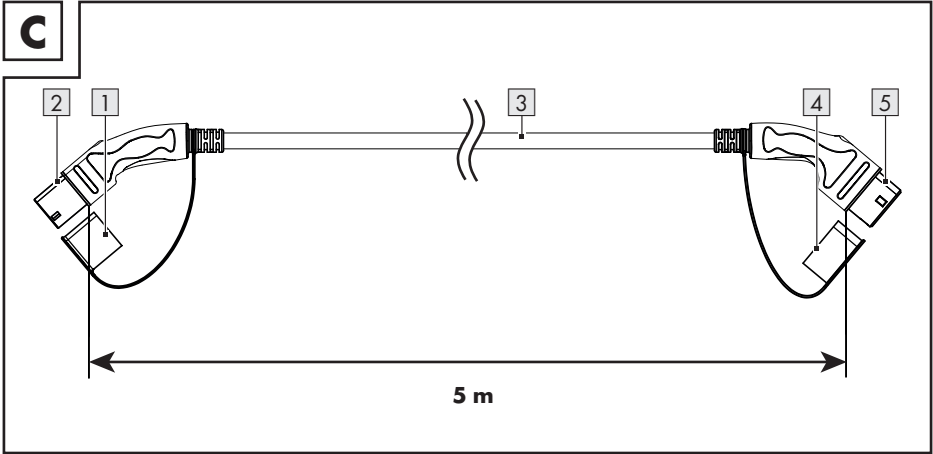

<b>Liste der verwendeten Piktogramme/Symbole</b> .....	Seite	6
<b>Einleitung</b> .....	Seite	6
Bestimmungsgemäßer Gebrauch .....	Seite	7
Lieferumfang .....	Seite	7
Liste der Teile .....	Seite	7
Technische Daten .....	Seite	7
<b>Allgemeine Sicherheitshinweise</b> .....	Seite	7
<b>Inbetriebnahme</b> .....	Seite	11
Produkt auspacken .....	Seite	11
<b>Bedienung</b> .....	Seite	11
Ladevorgang beginnen .....	Seite	11
Ladevorgang beenden .....	Seite	12
<b>Reinigung</b> .....	Seite	12
<b>Lagerung</b> .....	Seite	12
<b>Entsorgung</b> .....	Seite	12
<b>Garantie</b> .....	Seite	13
Abwicklung im Garantiefall .....	Seite	13
<b>Service</b> .....	Seite	14

## Liste der verwendeten Piktogramme/Symbole

	<b>GEFAHR!</b> – Bezeichnet eine Gefahr mit hohem Risikograd, die, wenn sie nicht vermieden wird, den Tod oder eine schwere Verletzung zur Folge hat (z. B. Erstickungsgefahr)	 Wechselstrom/-spannung
		<b>V~</b> Spannung (Wechselstrom/-spannung)
	<b>WARNUNG!</b> – Bezeichnet eine Gefahr mit mittlerem Risikograd, die, wenn sie nicht vermieden wird, den Tod oder eine schwere Verletzung zur Folge haben kann (z. B. Stromschlagrisiko)	<b>Hz</b> Hertz (Netzfrequenz)
		<b>W</b> Watt
	<b>VORSICHT!</b> – Bezeichnet eine Gefahr mit niedrigem Risikograd, die, wenn sie nicht vermieden wird, eine leichte bis mäßige Verletzung zur Folge haben kann (z. B. Verbrühungsgefahr)	 Gefahr – Risiko eines Stromschlags!
		 Symbol für Schutzterde
	<b>ACHTUNG!</b> – Warnt vor möglichen Sachschäden (z. B. Kurzschlussrisiko)	 Staub- und strahlwassergeschützt, nicht angeschlossen, mit Abdeckkappe $\frac{1}{4}$
	<b>INFO:</b> Dieses Symbol mit dem Signalwort „Info“ bietet weitere nützliche Informationen.	 Staubdicht und strahlwassergeschützt, angeschlossen
	Lesen Sie die Bedienungsanleitung.	 Kennung des Steckers des Elektrofahrzeugs (EV) (Ladeinfrastrukturseite)
	Sicherheitshinweise Handlungsanweisungen	 Kennung des Steckers des Elektrofahrzeugs (EV) (Fahrzeugseite)
	Das CE-Zeichen bestätigt Konformität mit den für das Produkt zutreffenden EU-Richtlinien.	

## LADEKABEL 5 M TYP 2

### ● Einleitung

Wir beglückwünschen Sie zum Kauf Ihres neuen LADEKABELS, im Folgenden nur „Produkt“ genannt.

Sie haben sich damit für ein hochwertiges Produkt entschieden. Die Bedienungsanleitung ist fester Bestandteil dieses Produkts. Sie enthält wichtige Hinweise zu Sicherheit, Bedienung und Entsorgung. Machen Sie sich vor der Bedienung des Produkts mit dem Produkt und allen Bedien- und Sicherheitshinweisen vertraut. Lesen Sie zu diesem Zweck aufmerksam die folgenden Anweisungen bezüglich Bedienung und die Sicherheitshinweise.

Verwenden Sie das Produkt nur wie beschrieben und für die angegebenen Einsatzbereiche. Bewahren Sie diese Anleitung an einem sicheren Ort auf. Händigen Sie alle Unterlagen bei Weitergabe des Produkts an Dritte unbedingt mit aus.

## ● Bestimmungsgemäßer Gebrauch

- Dieses Produkt ist nur zum Laden von Elektro- und Hybridfahrzeugen mit Wechselstrom/-spannung (AC) an einer dafür vorgesehenen Ladeinfrastruktur geeignet.
- Das Produkt ist für die Verwendung im Innen- und Außenbereich geeignet.
- Das Produkt darf nur an normgerechten Fahrzeug- und Infrastrukturbuchsen verwendet werden.
- Verwenden Sie das Produkt nicht für andere Zwecke.
- Das Produkt ist ausschließlich für den Hausgebrauch bestimmt. Das Produkt ist nicht für die gewerbliche Nutzung bestimmt.
- Der Hersteller übernimmt keine Haftung für Schäden aufgrund unsachgemäßer Verwendung.





## ● Lieferumfang

- 1 Ladekabel
- 1 Aufbewahrungstasche
- 1 Kurzanleitung

## ● Liste der Teile

Schlagen Sie vor dem Lesen die Seiten mit den Abbildungen auf und machen Sie sich mit allen Funktionen des Produkts vertraut.

(Abb. A)

-  1 Abdeckkappe (Typ-2-Stecker, Ladeinfrastruktur)
-  2 Typ-2-Stecker (Ladeinfrastruktur)
-  3 Ladekabel
-  4 Abdeckkappe (Typ-2-Stecker, Fahrzeugseite)
-  5 Typ-2-Stecker (Fahrzeugseite)

(Abb. B)

-  6 Aufbewahrungstasche

## ● Technische Daten

Modell-Nummer:	HG10382
Umgebungstemperatur:	-35 °C bis +50 °C

Lagertemperatur:	max. +50 °C
Nennspannung:	230 V~ 50 Hz/ 480 V~, 50/60 Hz
Max. Ladestrom (Anzahl der Phasen):	32 A (3 Phasen)
Max. Ladeleistung:	22 kW
Schutzart (IP):	
- angeschlossen:	IP65
- nicht angeschlossen, mit Abdeckkappe  1/4:	IP55
Ladung (AC):	Modus 3 (in Übereinstimmung mit EN 61851-1)
Gesamtlänge:	5 m (Abb. C)



## Allgemeine Sicherheitshinweise

**MACHEN SIE SICH VOR DER BENUTZUNG DES PRODUKTES MIT ALLEN SICHERHEITS- UND BEDIENHINWEISEN VERTRAUT! WENN SIE DIESES PRODUKT AN ANDERE WEITERGEBEN, GEBEN SIE AUCH ALLE DOKUMENTE WEITER!**

Im Falle von Schäden aufgrund der Nichteinhaltung dieser Bedienungsanleitung erlischt Ihr Garantieanspruch! Für Folgeschäden wird keine Haftung übernommen! Im Falle von Sach- oder Personenschäden aufgrund einer unsachgemäßen Benutzung oder Nichteinhaltung der Sicherheitshinweise wird keine Haftung übernommen!

## **Kinder und Personen mit Einschränkungen**

### **⚠️ GEFAHR! LEBENSGEFAHR UND UNFALLGEFAHR FÜR SÄUGLINGE UND KINDER!**

Lassen Sie Kinder nicht mit dem Verpackungsmaterial unbeaufsichtigt.

Das Verpackungsmaterial stellt eine Erstickungsgefahr dar.

Kinder unterschätzen die damit verbundenen Gefahren häufig.

Halten Sie Kinder stets von Verpackungsmaterialien fern.

- Dieses Produkt darf nicht von Kindern verwendet werden. Halten Sie das Produkt von Kindern fern. Dieses Produkt kann von Personen mit eingeschränkten körperlichen und geistigen Fähigkeiten oder einem Mangel an Erfahrung und Wissen genutzt werden, wenn sie beaufsichtigt oder bezüglich der sicheren Verwendung des Produktes unterwiesen wurden und die damit verbundenen Gefahren verstehen.
- Kinder dürfen nicht mit dem Produkt spielen.
- Reinigung und Nutzerwartung dürfen nicht von Kindern ausgeführt werden, sofern sie nicht beaufsichtigt werden.

### **⚠️ WARNUNG! Stromschlagrisiko!**

- Verwenden Sie keine Adapter oder Umwandlungsadapter mit dem Produkt. Verwenden Sie keine Verlängerungsleitung mit dem Produkt (Abb. D).
- Verwenden Sie das Produkt nicht, während der Motor des Fahrzeugs läuft.
- Lassen Sie das Produkt nicht im Fahrzeug. Das Produkt könnte bei hohen Außentemperaturen irreparabel beschädigt werden.
- Lagern Sie das Produkt an einem trockenen Ort mit einer Umgebungstemperatur zwischen  $-35\text{ °C}$  und  $+50\text{ °C}$ .
- Legen Sie das Produkt nicht in Wasser oder an Orte, an denen sich Wasser ansammeln kann.
- Tauchen Sie das Produkt während der Reinigung niemals in Wasser oder andere Flüssigkeiten. Halten Sie das Produkt niemals unter fließendes Wasser.
- Verwenden Sie keine Lösungsmittel oder Reinigungslösungen am Produkt. Reinigen Sie das Produkt nur mit einem leicht angefeuchteten Tuch.



- Das Produkt darf nicht abgedeckt werden:
  - während es geladen wird
  - während es an die Ladeinfrastruktur angeschlossen ist
- Ziehen Sie die Typ-2-Stecker aus dem Fahrzeug/der Ladeinfrastruktur:
  - wenn Sie das Produkt nicht benutzen
  - wenn Sie Reinigungsarbeiten vornehmen
  - wenn das Produkt beschädigt ist
  - nach dem Eindringen von Fremdkörpern oder bei abnormalen Geräuschen
  - bevor Sie Wartungsarbeiten vornehmen
- Prüfen Sie, ob Spannung und Stromstärke der Ladeinfrastruktur mit den Angaben am Typenschild des Produktes übereinstimmen, bevor Sie das Produkt an die Ladeinfrastruktur anschließen.
- Die Typ-2-Stecker müssen in die Buchse des Fahrzeugs/der Ladeinfrastruktur passen. Die Typ-2-Stecker dürfen in keiner Weise modifiziert werden.

- Die maximale gesamte Ausgangsleistung/-stromstärke des Produktes (siehe folgende Tabelle) darf niemals überschritten werden. Seien Sie besonders vorsichtig, wenn Sie Fahrzeuge anschließen, die eine hohe Leistung verbrauchen.

<b>Modell- Nummer</b>	<b>Max. Ladeleistung</b>
HG10382	22 kW (32 A)

- Schließen Sie das Produkt nicht in Reihe an.
- Schalten Sie maximale Lasten nicht zu häufig ein und aus, da dies die Lebensdauer des Produktes beeinträchtigen kann.

**⚠️ WARNUNG! Risiko von Funkstörungen!**

- Verwenden Sie das Produkt nicht in Flugzeugen, Krankenhäusern, Werkstätten und in der Nähe medizinischer Geräte. Die übertragenen Funksignale könnten die Funktionalität empfindlicher Elektronik stören.

- Halten Sie das Produkt mindestens 20 cm von Herzschrittmachern und implantierten Kardioverter-Defibrillatoren fern, da elektromagnetische Strahlung die Funktionalität von Herzschrittmachern beeinträchtigen kann. Übertragene Funkwellen können Hörgeräte stören.
- Die OWIM GmbH & Co KG übernimmt keine Verantwortung für Störungen des Radio- und Fernsehempfangs aufgrund unautorisierter Modifikationen am Produkt. Darüber hinaus haftet die OWIM GmbH & Co KG nicht für die Benutzung oder Auswechslung von Kabeln und Produkten, die nicht von OWIM vertrieben werden.
- Der Nutzer des Produktes ist allein dafür verantwortlich, Fehlfunktionen aufgrund von unautorisierter Änderungen am Produkt korrigieren bzw. solche modifizierten Produkte austauschen zu lassen.

## Elektrische Sicherheit

- Tragen Sie das Produkt nicht am Ladekabel. Ziehen Sie am Typ-2-Stecker, um das Produkt von der Ladeinfrastruktur oder aus dem Fahrzeug zu entfernen.

- Schützen Sie das Produkt vor Hitze, Öl und scharfen Kanten.
- Schließen Sie die Kontakte am Typ-2-Stecker nicht kurz.
- Stecken Sie keine Finger oder scharfen Gegenstände in die Steckkontakte.
- Ziehen Sie bei Beschädigung des Produkts sofort die Typ-2-Stecker aus der Ladeinfrastruktur/dem Fahrzeug. Ein beschädigtes Produkt kann zum Tod oder zu schweren Verletzungen führen. Prüfen Sie das Produkt vor jedem Gebrauch auf Beschädigungen (z. B. Risse). Verwenden Sie kein beschädigtes Produkt.

## **⚠️ WARNUNG! Brand- und Explosionsrisiko!**

- Verwenden Sie das Produkt niemals:
  - in der Nähe von entzündbaren Flüssigkeiten
  - in der Nähe von entflammbaren Gasen
  - in potenziell explosionsfähigen Umgebungen (z. B. Lackierereien)

Die abgestrahlten Funkwellen könnten Explosionen und Brände verursachen.

- Geräte, die Wärme entwickeln, müssen vom Produkt ferngehalten werden, damit keine versehentliche Aktivierung auftritt.

**⚠ VORSICHT! Verbrennungsrisiko!** Das Produkt kann sich während des Betriebs erhitzen. Berühren Sie nicht die heißen Oberflächen.

### **⚠ ACHTUNG! Risiko von Sachschäden!**

- Überprüfen Sie das Produkt vor der Einrichtung oder der ersten Verwendung auf etwaige Schäden. Verwenden Sie das Produkt nur in einwandfreiem Zustand.
- Versuchen Sie nicht, das Produkt eigenhändig zu reparieren. Bei einer Störung dürfen Reparaturen nur von qualifiziertem Personal durchgeführt werden.
- Verwenden Sie niemals ein beschädigtes Produkt. Trennen Sie das Produkt im Schadensfall von der Ladeinfrastruktur und wenden Sie sich an unseren Kundendienst.

### **● Inbetriebnahme**

#### **● Produkt auspacken**

**ⓘ INFO:** Beachten Sie die Bedienungsanleitung der Ladeinfrastruktur (Ladestation) und des Fahrzeugs.

1. Entnehmen Sie das Produkt aus der Verpackung. Entfernen Sie sämtliche Verpackungsmaterialien und Schutzfolien.
2. Prüfen Sie, ob alle Teile vorhanden sind und ob der beschriebene Lieferumfang vollständig ist (siehe „Lieferumfang“).
3. Prüfen Sie, ob sich das Produkt und sämtliche Teile in gutem Zustand befinden. Sollten Sie eine Beschädigung oder einen Defekt feststellen, verwenden Sie das Produkt nicht, sondern verfahren Sie wie im Kapitel „Garantie“ beschrieben.

### **● Bedienung**

#### **● Ladevorgang beginnen**

Abb. E

#### **⚠ WARNUNG! Stromschlagrisiko!**

Schließen Sie das Produkt immer an das Fahrzeug an, bevor Sie es an die Ladestation anschließen.

**⚠ WARNUNG!** Verwenden Sie keine Verlängerungsleitung mit dem Produkt (Abb. D).









#### **ⓘ INFO:**

- Die Ladezeit hängt von folgenden Faktoren ab:
    - Kapazität der Fahrzeugbatterie
    - Ladezustand der Fahrzeugbatterie
    - Kapazität der Ladeinfrastruktur
  - Überwachen Sie den Ladevorgang während des Ladevorgangs:
    - über das Armaturenbrett des Fahrzeugs
    - über das Display der Ladestation
1. Schalten Sie den Motor des Fahrzeugs ab.
  2. Wickeln Sie das Ladekabel **3** ab.
  3. Öffnen Sie den Ladeanschluss des Fahrzeugs.
  4. Entfernen Sie die Abdeckkappe **4** des Typ-2-Steckers **5**.
  5. Verbinden Sie den Typ-2-Stecker **5** mit der Buchse des Fahrzeugs.
  6. Entfernen Sie die Abdeckkappe **1** des Typ-2-Steckers **2**.
  7. Verbinden Sie den Typ-2-Stecker **2** mit der Buchse der Ladeinfrastruktur.

8. Starten Sie den Ladevorgang an der Ladeinfrastruktur. Die Typ-2-Stecker  können automatisch verriegelt werden. Der Ladevorgang beginnt.

## ● Ladevorgang beenden

### ❗ INFO:

- ❑ Ladevorgang beendet: Die Verriegelung der Typ-2-Stecker  kann automatisch gelöst werden.
  - ❑ Nach dem Ladevorgang: Wickeln Sie das Ladekabel  auf. Knicken Sie das Ladekabel nicht.
1. Ziehen Sie den Typ-2-Stecker  aus der Buchse des Fahrzeugs.
  2. Schließen Sie den Ladeanschluss des Fahrzeugs.
  3. Setzen Sie die Abdeckkappe  auf den Typ-2-Stecker .
  4. Ziehen Sie den Typ-2-Stecker  aus der Buchse der Ladeinfrastruktur.
  5. Setzen Sie die Abdeckkappe  auf den Typ-2-Stecker .

## ● Reinigung

### ⚠️ WARNUNG! Stromschlagrisiko!



- Bevor Sie das Produkt reinigen: Ziehen Sie die Typ-2-Stecker  aus der Ladeinfrastruktur/dem Fahrzeug.
- Tauchen Sie das Produkt nicht in Wasser oder andere Flüssigkeiten ein. Halten Sie das Produkt niemals unter fließendes Wasser.
- Lassen Sie kein Wasser oder andere Flüssigkeiten in das Innere des Produkts gelangen.

### ⚠️ ACHTUNG! Risiko von Sachschäden!

Verwenden Sie keine scheuernden, aggressiven Reinigungsmittel oder harten Bürsten zur Reinigung.

1. Reinigen Sie das Produkt mit einem leicht angefeuchteten Tuch oder einer weichen Bürste.
2. Nach der Reinigung: Lassen Sie das Produkt vollständig trocknen.

## ● Lagerung

- ❑ Wickeln Sie das Ladekabel  auf. Knicken Sie das Ladekabel nicht.
- ❑ Bewahren Sie das Produkt in der Aufbewahrungstasche  auf.
- ❑ Bewahren Sie das Produkt an einem trockenen Ort außerhalb der Reichweite von Kindern auf.

## ● Entsorgung

### Verpackung:

Die Verpackung besteht aus umweltfreundlichen Materialien, die Sie über die örtlichen Recyclingstellen entsorgen können.



Beachten Sie die Kennzeichnung der Verpackungsmaterialien bei der Abfalltrennung, diese sind gekennzeichnet mit Abkürzungen (a) und Nummern (b) mit folgender Bedeutung: 1-7: Kunststoffe/20-22: Papier und Pappe/80-98: Verbundstoffe.

### Produkt:



Das Produkt inkl. Zubehör und die Verpackungsmaterialien sind recyclebar und unterliegen einer erweiterten Herstellerverantwortung. Entsorgen Sie diese getrennt, den abgebildeten Info-tri (Sortierinformation) folgend, für eine bessere Abfallbehandlung.

Das Triman-Logo gilt nur für Frankreich.



Möglichkeiten zur Entsorgung des ausgedienten Produkts erfahren Sie bei Ihrer Gemeinde- oder Stadtverwaltung.



## Gerät entsorgen

Das Symbol der durchgestrichenen Mülltonne bedeutet, dass dieses Gerät am Ende der Nutzungszeit nicht über den Hausabfall entsorgt werden darf. Das Gerät ist bei eingerichteten Sammelstellen, Wertstoffhöfen oder Entsorgungsbetrieben abzugeben. Zudem sind Vertreiber von Elektro- und Elektronikgeräten sowie Vertreiber von Lebensmitteln zur Rücknahme verpflichtet. LIDL bietet Ihnen Rückgabemöglichkeiten direkt in den Filialen und Märkten an. Rückgabe und Entsorgung sind für Sie kostenfrei. Beim Kauf eines Neugerätes haben Sie das Recht, ein entsprechendes Altgerät unentgeltlich zurückzugeben.

Zusätzlich haben Sie die Möglichkeit, unabhängig vom Kauf eines Neugerätes, unentgeltlich (bis zu drei) Altgeräte abzugeben, die in keiner Abmessung größer als 25 cm sind.

Bitte löschen Sie vor der Rückgabe alle personenbezogenen Daten.

Bitte entnehmen Sie vor der Rückgabe Batterien oder Akkumulatoren, die nicht vom Altgerät umschlossen sind, sowie Lampen, die zerstörungsfrei entnommen werden können und führen diese einer separaten Sammlung zu.

## ● Garantie

Das Produkt wurde nach strengen Qualitätsrichtlinien hergestellt und vor der Auslieferung sorgfältig geprüft. Im Falle von Material- oder Herstellungsfehlern haben Sie gegenüber dem Verkäufer des Produkts gesetzliche Rechte. Ihre gesetzlichen Rechte werden in keiner Weise durch unsere unten aufgeführte Garantie eingeschränkt.

Die Garantie für dieses Produkt beträgt 3 Jahre ab Kaufdatum. Die Garantiezeit beginnt mit dem Kaufdatum. Bewahren Sie den Originalkaufbeleg an einem sicheren Ort auf, da dieses Dokument als Nachweis des Kaufs erforderlich ist.

Alle Schäden oder Mängel, die bereits zum Zeitpunkt des Kaufs vorhanden sind, müssen unverzüglich nach dem Auspacken des Produkts gemeldet werden.

Sollte das Produkt innerhalb von 3 Jahren ab Kaufdatum einen Material- oder Herstellungsfehler aufweisen, werden wir es – nach unserer Wahl – kostenlos für Sie reparieren oder ersetzen. Die Garantiezeit verlängert sich durch einen stattgegebenen Gewährleistungsanspruch nicht. Dies gilt auch für ersetzte und reparierte Teile.

Diese Garantie erlischt, wenn das Produkt beschädigt oder unsachgemäß verwendet oder gewartet wurde.

Die Garantie deckt Material- und Herstellungsfehler ab. Diese Garantie erstreckt sich weder auf Produktteile, die normalem Verschleiß unterliegen, und somit als Verschleißteile gelten (z. B. Batterien, Akkus, Schläuche, Farbpatronen), noch auf Schäden an zerbrechlichen Teilen, z. B. Schalter oder Teile aus Glas.

## ● Abwicklung im Garantiefall

Um eine schnelle Bearbeitung Ihres Anspruchs zu gewährleisten, beachten Sie die folgenden Hinweise:

Halten Sie den Originalkaufbeleg und die Artikelnummer (IAN 424670\_2301) als Nachweis für den Kauf bereit.

Sie finden die Artikelnummer auf dem Typenschild, einer Gravur auf dem Produkt, der Startseite der Bedienungsanleitung (unten links) oder als Aufkleber auf der Rück- oder Unterseite des Produkts.

Sollten Funktionsfehler oder sonstige Mängel auftreten, wenden Sie sich zunächst telefonisch oder per E-Mail an die unten aufgeführte Serviceabteilung.

Sobald das Produkt als defekt erfasst wurde, können Sie es kostenlos an die Ihnen mitgeteilte Service-Anschrift zurücksenden. Stellen Sie sicher, dass Sie den Originalkaufbeleg (Kassenbon) sowie eine kurze, schriftliche Beschreibung beilegen, in der die Einzelheiten des Defekts und der Zeitpunkt des Auftretens dargelegt sind.

## ● **Service**

### **DE Service Deutschland**

Tel.: 0800 5435 111

E-Mail: [owim@lidl.de](mailto:owim@lidl.de)

### **AT Service Österreich**

Tel.: 0800 292726

E-Mail: [owim@lidl.at](mailto:owim@lidl.at)

### **CH Service Schweiz**















Tel.: 0800 562153

E-Mail: [owim@lidl.ch](mailto:owim@lidl.ch)



<b>List of pictograms used</b> .....	Page	16
<b>Introduction</b> .....	Page	16
Intended use .....	Page	17
Scope of delivery .....	Page	17
Parts list .....	Page	17
Technical data .....	Page	17
<b>General safety instructions</b> .....	Page	17
<b>First set-up of the product</b> .....	Page	20
Unpacking the product .....	Page	20
<b>Operation</b> .....	Page	21
Starting the charging process .....	Page	21
Finishing the charging process .....	Page	21
<b>Cleaning</b> .....	Page	21
<b>Storage</b> .....	Page	21
<b>Disposal</b> .....	Page	21
<b>Warranty</b> .....	Page	22
Warranty claim procedure .....	Page	22
<b>Service</b> .....	Page	22

## List of pictograms used

	<b>DANGER!</b> – Designating a hazard with high risk, which will result in death or severe injury if not avoided (e.g. risk of suffocation)	 Alternating current/voltage
		<b>V~</b> Voltage (alternating current/voltage)
	<b>WARNING!</b> – Designating a hazard with moderate risk, which can result in death or severe injury if not avoided (e.g. risk of electric shock)	<b>Hz</b> Hertz (supply frequency)
		<b>W</b> Watt
	<b>CAUTION!</b> – Designating a hazard with low risk, which could result in minor or moderate injury if not avoided (e.g. risk of scalding)	 Danger – risk of electric shock!
		 Symbol for protective earth
	<b>NOTICE!</b> – Warns of possible damage to property/the product if not avoided (e.g. risk of short circuit)	 Dust and water jet proof, not mated, with cover cap $\frac{1}{4}$
	<b>INFO:</b> This symbol with the “Info” signal word offers additional useful information.	 Dust tight and water jet proof, mated
	Read the user manual.	 Identifier of the electric vehicle (EV) plug (charging infrastructure side)
	Safety information Instructions for use	 Identifier of the electric vehicle (EV) plug (vehicle side)
	CE mark indicates conformity with relevant EU directives applicable for this product.	

## CHARGING CABLE 5 M TYPE 2

### ● Introduction

Congratulations on the purchase of your new CHARGING CABLE, hereafter referred to only as “the product”.

You have chosen a high-quality product. The user manual forms an integral part of this product. It contains important information on safety, operation and disposal. Prior to operation of the product, familiarise yourself with the product and all operation and safety notes. For this purpose, carefully read the following operation instructions and safety notes.



Only use the product as described and for the applications stated. Keep this manual in a safe place. If you hand the product on to third parties, all documentation must be passed on as well.

## ● Intended use

- This product is only suitable for charging electric or hybrid vehicles with alternating current/voltage (AC) at a designated charging infrastructure.
- The product is suitable for indoor and outdoor use.
- The product may only be used on standard-compliant vehicle and infrastructure sockets.
- Do not use the product for any other purpose.
- The product is exclusively intended for domestic use. The product is not intended for commercial use.
- The manufacturer accepts no liability for damages caused by improper use.

## ● Scope of delivery

- 1 Charging cable
- 1 Bag
- 1 Short manual

## ● Parts list

Before reading, unfold the pages containing the illustrations and familiarise yourself with all functions of the product.

(Fig. A)

- 1 Cover cap (type 2 plug, charging infrastructure side)
- 2 Type 2 plug (charging infrastructure side)
- 3 Charging cable
- 4 Cover cap (type 2 plug, vehicle side)
- 5 Type 2 plug (vehicle side)

(Fig. B)

- 6 Storage bag

## ● Technical data

Model number:	HG10382
Ambient temperature:	-35 °C to +50 °C
Storage temperature:	max. +50 °C

Rated voltage:	230 V~ 50 Hz/ 480 V~, 50/60 Hz
Max. charging current (number of phases):	32 A (3 phases)
Max. charging capacity:	22 kW
Ingress protection (IP):	
- mated:	IP65
- when not mated, with cover cap 1/4:	IP55
Charge (AC):	Mode 3 (in accordance with EN 61851-1)
Total length:	5 m (Fig. C)



## General safety instructions

**BEFORE USING THE PRODUCT, FAMILIARISE YOURSELF WITH ALL OF THE SAFETY INFORMATION AND INSTRUCTIONS FOR USE! WHEN PASSING THIS PRODUCT ON TO OTHERS, ALSO INCLUDE ALL THE DOCUMENTS!**

In the case of damage resulting from non-compliance with these operating instructions the warranty claim becomes invalid! No liability is accepted for consequential damage! In the case of material damage or personal injury caused by incorrect handling or non-compliance with the safety instructions, no liability is accepted!

## Children and persons with disabilities

### **⚠️ DANGER! RISK OF LOSS OF LIFE OR ACCIDENT TO INFANTS AND CHILDREN!**

Never leave children unsupervised with the packaging material.

The packaging material represents a danger of suffocation.

Children frequently underestimate the dangers.

Always keep children away from the packaging material.

- This product shall not be used by children. Keep the product out of reach of children. This product can be used by persons with reduced physical, sensory or mental capabilities or lack of experience and knowledge if they have been given supervision or instruction concerning use of the product in a safe way and understand the hazards involved.
- Children shall not play with the product.
- Cleaning and user maintenance shall not be made by children without supervision.

### **⚠️ WARNING! Risk of electric shock!**

- Do not use adaptors or conversion adapters with the product. Do not use a cord extension set with the product (Fig. D).
- Do not use the product while the vehicle's motor is running.
- Do not leave the product in the vehicle. The product could be irreparably damaged when outside temperatures are high.
- Store the product at a dry location with an ambient temperature between  $-35\text{ °C}$  and  $+50\text{ °C}$ .
- Do not position the product in water or in places where water can collect.
- During cleaning, do not immerse the product in water or other liquids. Never hold the product under running water.
- Do not use any solvents or cleaning solutions on the product. Clean the product only with a slightly moistened cloth.
- The product shall not be covered:
  - while charging
  - whilst it is connected to the charging infrastructure

- Remove the type 2 plug from the charging infrastructure and the vehicle:
  - if you are not using the product
  - if you are doing cleaning work
  - if the product is damaged
  - after the ingress of foreign objects or in the event of abnormal noises
  - before undertaking any maintenance works
- Before connecting the product to the charging infrastructure, check that the voltage and current rating corresponds with the charging infrastructure details shown on the product's rating label.
- The type 2 plugs must fit into the socket of the vehicle/charging infrastructure. The type 2 plugs must not be modified in any way.
- The product's maximum total output power/current (see following table) must never be exceeded.  
Take special care when connecting vehicles that consume high amounts of power.

<b>Model number</b>	<b>Max. charging capacity</b>
HG10382	22 kW (32 A)

- Do not connect the product in series.
- Avoid switching maximum loads frequently on or off in order to sustain a long life for the product.

**⚠ WARNING! Risk of radio interference!**

- Do not use the product on aeroplanes, in hospitals, service rooms, or near medical electronic systems. The wireless signals transmitted could impact the functionality of sensitive electronics.
- Keep the product at least 20 cm from pacemakers or implantable cardioverter defibrillators, as the electromagnetic radiation may impair the functionality of pacemakers. The radio waves transmitted could cause interference in hearing aids.
- The OWIM GmbH & Co KG is not responsible for interference with radios or televisions due to unauthorised modification of the product. The OWIM GmbH & Co KG further assumes no liability for using or replacing cables and products not distributed by OWIM.

- The user of the product is solely responsible for rectifying malfunctions caused by unauthorized changes to the product and the replacement of such modified products.

## **Electrical safety**

- Do not carry the product on the charging cable. Pull the type 2 plug to remove the product from the charging infrastructure or from the vehicle.
- Protect the product from heat, oil and sharp edges.
- Do not short circuit the contacts on the type 2 plug.
- Do not insert fingers or sharp objects into the plug contacts.
- If the product is damaged, remove the type 2 plug immediately from the charging infrastructure/vehicle. A damaged product can lead to death or serious injuries. Before each use, check the product for damage (e.g. cracks). Do not use the product if it is damaged.

## **⚠ WARNING! Risk of fire and explosion!**

- Never use the product
  - near flammable liquids;
  - near flammable gases;
  - near potentially explosives areas (e.g. paint shops)

The radio waves emitted can cause explosions and fire.

- Devices building up heat must be separated from the product to avoid accidental activation.

## **⚠ CAUTION! Risk of burns!**

The product may heat up during operation. Do not touch the hot surfaces.

## **⚠ NOTICE! Risk of property damage!**

- Before setup or first use, check the product for any damage. Do not use the product unless in perfect working order.
- Do not attempt to repair the product yourself. In case of malfunction, repairs are to be conducted by qualified personnel only.
- Never use a damaged product. Disconnect the product from the charging infrastructure and contact our customer service if it is damaged.

## **● First set-up of the product**

### **● Unpacking the product**

**ⓘ INFO:** Observe the user manual for the charging infrastructure (charging station) and the vehicle.

1. Take the product out of the packaging and remove all packaging materials and plastic wrappings.
2. Check to make sure that all listed parts are included (see "Scope of delivery").

3. Check whether the product and all parts are in good condition, if any damage or defect is detected, do not use the product, but follow the procedure described in chapter "Warranty".

## ● **Operation**

### ● **Starting the charging process**

Fig. E

#### **⚠ WARNING! Risk of electric shock!**

Always connect the product to the vehicle before you connect the product to the charging station.

**⚠ WARNING!** Do not use a cord extension set with the product (Fig. D).

#### **ⓘ INFO:**

- The charging time depends on the following factors:
    - Vehicle battery capacity
    - Vehicle battery charging status
    - Charging infrastructure capacity
  - Monitor the charging process during charging:
    - via the vehicle dashboard
    - via the charging station display
1. Switch off the engine of the vehicle.
  2. Unwind the charging cable [3].
  3. Open the charging port of the vehicle.
  4. Remove the cover cap [4] of the type 2 plug [5].
  5. Connect the type 2 plug [5] to the socket of the vehicle.
  6. Remove the cover cap [1] of the type 2 plug [2].
  7. Connect the type 2 plug [2] to the socket of the charging infrastructure.
  8. Start the charging process at the charging infrastructure. The type 2 plugs [2]/[5] can automatically be locked. The charging process begins.

### ● **Finishing the charging process**

#### **ⓘ INFO:**

- Charging complete: The locking of the type 2 plugs [2]/[5] can automatically be released.
- After charging: Wind up the charging cable [3]. Do not kink the charging cable.

1. Disconnect the type 2 plug [5] from the socket of the vehicle.
2. Close the charging port of the vehicle.
3. Place the cover cap [4] on the type 2 plug [5].
4. Disconnect the type 2 plug [2] from the socket of the charging infrastructure.
5. Place the cover cap [1] on the type 2 plug [2].

## ● **Cleaning**

#### **⚠ WARNING! Risk of electric shock!**

- Before cleaning the product: Disconnect the type 2 plugs [2]/[5] from the charging infrastructure/vehicle.
- Never immerse the product in water or any other liquid. Never hold the product under running water.
- Do not allow water or other liquids to get inside the product.

#### **⚠ NOTICE! Risk of property damage!**

Do not use abrasive, aggressive cleaning materials or hard brushes for cleaning.

1. Clean the product with a slightly moistened cloth or a soft brush.
2. After cleaning: Allow the product to dry completely.

## ● **Storage**

- Wind up the charging cable [3]. Do not kink the charging cable.
- Store the product in the storage bag [6].
- Store the product at a dry location out of the reach of children.

## ● **Disposal**

### **Packaging:**

The packaging is made entirely of recyclable materials, which you may dispose of at local recycling facilities.



Observe the marking of the packaging materials for waste separation, which are marked with abbreviations (a) and numbers (b) with following meaning:  
1-7: plastics/20-22: paper and fibreboard/80-98: composite materials.

## Product:



The product incl. accessories and packaging materials are recyclable and are subject to extended producer responsibility. Dispose them separately, following the illustrated Info-tri (sorting information), for better waste treatment.

The Triman logo is valid in France only.



Contact your local refuse disposal authority for more details of how to dispose of your worn-out product.



To help protect the environment, please dispose of the product properly when it has reached the end of its useful life and not in the household waste. Information on collection points and their opening hours can be obtained from your local authority.

## ● Warranty

The product has been manufactured to strict quality guidelines and meticulously examined before delivery. In the event of material or manufacturing defects you have legal rights against the retailer of this product. Your legal rights are not limited in any way by our warranty detailed below.

The warranty for this product is 3 years from the date of purchase. The warranty period begins on the date of purchase. Keep the original sales receipt in a safe location as this document is required as proof of purchase.

Any damage or defects already present at the time of purchase must be reported without delay after unpacking the product.

Should the product show any fault in materials or manufacture within 3 years from the date of purchase, we will repair or replace it – at our choice – free of charge to you. The warranty period is not extended as a result of a claim being granted. This also applies to replaced and repaired parts.

This warranty becomes void if the product has been damaged, or used or maintained improperly.

The warranty covers material or manufacturing defects. This warranty does not cover product parts subject to normal wear and tear, thus considered consumables (e.g. batteries, rechargeable batteries, tubes, cartridges), nor damage to fragile parts, e.g. switches or glass parts.

## ● Warranty claim procedure

To ensure quick processing of your claim, observe the following instructions:

Make sure to have the original sales receipt and the item number (IAN 424670\_2301) available as proof of purchase.

You can find the item number on the rating plate, an engraving on the product, on the front page of the user manual (bottom left), or as a sticker on the rear or bottom of the product.

If functional or other defects occur, contact the service department listed below either by telephone or by e-mail.

Once the product has been recorded as defective you can return it free of charge to the service address that will be provided to you. Ensure to enclose the proof of purchase (sales receipt) and a short, written description outlining the details of the defect and when it occurred.

## ● Service

### GB Service Great Britain

Tel.: 0800 0569216

E-Mail: owim@lidl.co.uk

### IE Service Ireland

















Tel.: 1800 200736

E-Mail: owim@lidl.ie



<b>Liste des pictogrammes/symboles utilisés</b> .....	Page	24
<b>Introduction</b> .....	Page	24
Utilisation conforme aux prescriptions .....	Page	25
Contenu de l’emballage .....	Page	25
Liste des pièces .....	Page	25
Données techniques .....	Page	25
<b>Consignes générales de sécurité</b> .....	Page	25
<b>Mise en service</b> .....	Page	29
Déballer le produit .....	Page	29
<b>Fonctionnement</b> .....	Page	29
Démarrage du processus de recharge .....	Page	29
Arrêter le processus de recharge .....	Page	30
<b>Nettoyage</b> .....	Page	30
<b>Rangement</b> .....	Page	30
<b>Mise au rebut</b> .....	Page	30
<b>Garantie</b> .....	Page	31
Faire valoir sa garantie .....	Page	32
<b>Service après-vente</b> .....	Page	32

## Liste des pictogrammes/symboles utilisés

	<b>DANGER !</b> - Indique un danger avec un risque élevé, qui, s'il n'est pas évité, peut entraîner la mort ou une blessure grave (par ex. risque d'asphyxie)	 Courant alternatif/tension alternative
		 Tension (courant alternatif/tension alternative)
	<b>AVERTISSEMENT !</b> - Indique un danger avec un risque modéré, qui, s'il n'est pas évité, peut entraîner la mort ou une blessure grave (par ex. risque de décharge électrique)	<b>Hz</b> Hertz (fréquence du secteur)
		<b>W</b> Watt
	<b>PRUDENCE !</b> - Indique un danger avec un faible risque, qui, s'il n'est pas évité, peut entraîner une blessure légère à modérée (par ex. risque de brûlure)	 Danger - risque d'électrocution !
		 Symbole pour terre de protection
	<b>ATTENTION !</b> - Avertit d'éventuels dommages matériels (par ex. risque de court-circuit)	 Protégé contre la poussière et les projections d'eau, non raccordé, avec cache de protection $\frac{1}{4}$
	<b>INFORMATION :</b> Ce symbole avec ce signal important « Information » propose plus d'informations utiles.	 Étanche à la poussière et protégé contre les projections d'eau, raccordé
	Lisez le mode d'emploi.	 Identification de la fiche du véhicule électrique (VE) (côté infrastructure de recharge)
 Consignes de sécurité  Instructions de manipulation		 Identification de la fiche du véhicule électrique (VE) (côté véhicule)
	Le sigle CE confirme la conformité aux directives de l'UE applicables au produit.	

## CÂBLE DE CHARGE 5 M TYPE 2

### ● Introduction

Nous vous félicitons pour l'achat de votre nouveau CÂBLE DE CHARGE, désigné uniquement par « produit » ci-dessous.

Vous avez choisi un produit d'excellente qualité. Le mode d'emploi fait partie intégrante de ce produit. Ce document contient des indications importantes pour la sécurité, l'utilisation et la mise au rebut. Avant l'utilisation du produit, familiarisez-vous avec le produit et toutes les instructions d'utilisation et consignes de sécurité. C'est pourquoi il est utile de lire attentivement les instructions suivantes concernant l'utilisation et les consignes de sécurité.



Utilisez le produit uniquement comme décrit et pour les domaines d'application indiqués. Conservez ce document dans un endroit sûr. Remettez impérativement tous les documents en cas de transmission du produit à des tiers.

## ● Utilisation conforme aux prescriptions

- Ce produit est uniquement destiné à la recharge de véhicules électriques et hybrides en courant alternatif/tension alternative (AC) sur une infrastructure de recharge prévue à cet effet.
- Le produit convient à une utilisation autant à l'intérieur qu'à l'extérieur.
- Le produit ne doit être utilisé que sur les prises de véhicules et d'infrastructures conformes aux normes.
- N'utilisez pas le produit à d'autres fins.
- Le produit est uniquement destiné à un usage domestique. Le produit n'est pas prévu pour une utilisation commerciale.
- Le fabricant décline toute responsabilité pour les dommages résultant d'une utilisation inadéquate.

## ● Contenu de l'emballage

- 1 Câble de charge
- 1 Sac de rangement
- 1 Guide de démarrage rapide

## ● Liste des pièces

Avant de lire, dépliez la page des illustrations et familiarisez-vous avec toutes les fonctionnalités du produit.

(Ill. A)

- 1 Cache de protection (fiche de type 2, infrastructure de recharge)
- 2 Fiche de type 2 (infrastructure de recharge)
- 3 Câble de charge
- 4 Cache de protection (fiche de type 2, côté véhicule)
- 5 Fiche de type 2 (côté véhicule)

(Ill. B)

- 6 Sac de rangement

## ● Données techniques

Numéro de modèle :	HG10382
Température ambiante :	de -35 °C à +50 °C
Température de stockage :	+50 °C maxi
Tension nominale :	230 V~ 50 Hz/ 480 V~, 50/60 Hz
Courant de charge maxi (nombre de phases) :	32 A (3 phases)
Puissance de charge maxi :	22 kW
Indice de protection (IP) :	
- Raccordé :	IP65
- non raccordé, avec cache de protection <input type="checkbox"/> 1/4 :	IP55
Chargement (AC) :	Mode 3 (conforme à la norme EN 61851-1)
Longueur totale :	5 m (ill. C)



## Consignes générales de sécurité

**AVANT D'UTILISER LE PRODUIT, FAMILIARISEZ-VOUS AVEC TOUTES LES CONSIGNES DE SÉCURITÉ ET DE FONCTIONNEMENT ! TRANSMETTEZ TOUS LES DOCUMENTS CONCERNANT LE PRODUIT LORSQUE VOUS LE DONNEZ À UN TIERS !**

Dans le cas de dommages résultant du non-respect des instructions du mode d'emploi, le recours à la garantie est annulé ! Toute responsabilité est déclinée en cas de dommages consécutifs ! Aucune responsabilité n'est assumée dans le cas de dommages aux biens et aux personnes résultant d'une utilisation inappropriée ou du non-respect des consignes de sécurité !

### **Enfants et personnes atteintes d'un handicap**

#### **⚠ DANGER ! DANGER MORTEL ET RISQUE D'ACCIDENT POUR BÉBÉS ET ENFANTS !**

Ne laissez jamais des enfants sans surveillance avec des matériaux d'emballage.

Les matériaux d'emballage représentent un risque d'étouffement.

Les enfants sous-estiment fréquemment les dangers en résultant.

Maintenez toujours les enfants hors de la portée des matériaux d'emballage.

- Ce produit ne doit pas être utilisé par des enfants. Conservez le produit hors de la portée des enfants. Ce produit peut être utilisé par des personnes ayant des capacités physiques et mentales réduites ou manquant d'expérience et de connaissances, si elles sont surveillées ou si elles ont été informées de l'utilisation en toute sécurité du produit et ont compris les risques liés à son emploi.
  - Les enfants ne doivent pas jouer avec le produit.
  - Le nettoyage et l'entretien concernant l'utilisateur ne doivent pas être effectués par des enfants, sauf s'ils sont surveillés.
- #### **⚠ AVERTISSEMENT ! Risque d'électrocution !**
- N'utilisez aucun adaptateur ou adaptateur de conversion avec le produit. N'utilisez pas de rallonge avec le produit (ill. D).
  - N'utilisez pas le produit lorsque le moteur du véhicule est en marche.

- Ne laissez pas le produit dans le véhicule. Des températures extérieures élevées pourraient irrémédiablement endommager le produit.
- Rangez le produit dans un endroit sec à une température ambiante comprise entre -35 °C et +50 °C.
- Ne positionnez pas le produit dans l'eau ou dans des endroits où l'eau peut s'accumuler.
- Pendant le nettoyage, ne plongez jamais le produit dans l'eau ou dans d'autres liquides. Ne maintenez jamais le produit sous l'eau courante.
- N'utilisez jamais de solvants ou de solutions de nettoyage sur le produit. Nettoyez le produit seulement avec un chiffon légèrement humidifié.
- Le produit ne doit pas être recouvert :
  - Pendant le chargement
  - Pendant qu'il est raccordé à l'infrastructure de recharge
- Débranchez les fiches de type 2 du véhicule/de l'infrastructure de recharge :
  - Si vous n'utilisez pas le produit
  - Si vous effectuez des travaux de nettoyage
  - Si le produit est endommagé
- Après la pénétration de corps étrangers ou en cas de bruits anormaux
- Avant d'effectuer des travaux d'entretien
- Avant de raccorder le produit à l'infrastructure de recharge, vérifiez que la tension et l'intensité du courant de l'infrastructure de recharge correspondent bien aux indications de la plaque signalétique du produit.
- Les fiches de type 2 doivent se raccorder sans problème à la prise du véhicule/de l'infrastructure de recharge. Les fiches de type 2 ne doivent en aucun cas être modifiées.
- La puissance/l'intensité du courant de sortie totale maximale du produit (voir le tableau suivant) ne doit jamais être dépassée. Soyez particulièrement vigilant lorsque vous raccordez des véhicules qui consomment une puissance élevée.

<b>Numéro de modèle</b>	<b>Puissance de charge maxi</b>
HG10382	22 kW (32 A)

- Ne raccordez pas le produit en cascade.

- N'allumez pas et n'éteignez pas des charges maximales trop souvent, car cela peut nuire à la durée de vie du produit.

### **⚠ AVERTISSEMENT ! Risque d'interférences radio !**

- N'utilisez pas le produit dans des avions, hôpitaux, ateliers et à proximité d'appareils médicaux. Les signaux radio transmis pourraient perturber la fonctionnalité des appareils électroniques sensibles.
- Maintenez le produit à une distance d'au moins 20 cm des pacemakers cardiaques et des défibrillateurs cardioverters implantés, car le rayonnement électromagnétique peut nuire au fonctionnement des stimulateurs cardiaques. Les ondes radio transmises peuvent perturber les appareils auditifs.
- OWIM GmbH & Co KG décline toute responsabilité en cas de perturbations de la réception radio et télévisuelle dues à des modifications non autorisées sur le produit. En plus, OWIM GmbH & Co KG n'assume aucune responsabilité pour l'utilisation ou le remplacement de câbles et produits n'étant pas vendus par OWIM.

- L'utilisateur du produit est seul responsable de la correction des dysfonctionnements dus à des modifications non autorisées sur le produit ou du remplacement de tels produits modifiés.

### **Sécurité électrique**

- Ne portez pas le produit par le câble de charge. Tirez sur la fiche de type 2 afin d'enlever le produit de l'infrastructure de recharge ou du véhicule.
- Protégez le produit de la chaleur, de l'huile et des arêtes vives.
- Ne court-circuitez pas les contacts de la fiche de type 2.
- N'introduisez pas vos doigts ou des objets pointus dans les contacts de la fiche.
- Si le produit est endommagé, débranchez immédiatement la fiche de type 2 de l'infrastructure de recharge/du véhicule. Un produit endommagé peut entraîner la mort ou des blessures graves. Inspectez le produit avant chaque utilisation pour détecter des dommages (par ex. des fissures). N'utilisez aucun produit endommagé.

## **⚠️ AVERTISSEMENT ! Risque d'incendie et d'explosion !**

- N'utilisez jamais le produit :
  - À proximité de liquides inflammables
  - À proximité de gaz inflammables
  - Dans des environnements potentiellement explosifs (par ex. ateliers de peinture)

Les ondes radio émises pourraient provoquer des explosions et des incendies.

- Il faut prévoir un espace suffisant autour des appareils qui dégagent de la chaleur afin d'éviter toute mise en marche accidentelle.

**⚠️ PRUDENCE ! Risque de brûlures !** Le produit peut chauffer en cours de fonctionnement. Ne touchez jamais les surfaces chaudes.

## **⚠️ ATTENTION ! Risque de dégâts matériels !**

- Avant l'installation ou la première utilisation, vérifiez que le produit n'est pas endommagé. Utilisez le produit seulement s'il est en parfait état.

- N'essayez pas de réparer le produit par vous-même. En cas de dysfonctionnement, les réparations doivent être effectuées uniquement par de la main d'œuvre qualifiée.
- N'utilisez jamais un produit endommagé. En cas de dommage, coupez l'alimentation du produit relié à l'infrastructure de recharge et contactez notre service clientèle.

## ● **Mise en service**

### ● **Déballer le produit**

**ⓘ INFORMATION :** Respectez le mode d'emploi de l'infrastructure de recharge (station de recharge) et du véhicule.

1. Sortez le produit de l'emballage. Enlevez tous les matériaux d'emballage et films de protection.
2. Vérifiez que toutes les pièces sont présentes et que le contenu de l'emballage listé est complet (voir « Contenu de l'emballage »).
3. Vérifiez si le produit et toutes les pièces sont en bon état. Si vous constatez une détérioration ou un défaut, n'utilisez pas le produit mais procédez comme décrit au chapitre « Garantie ».

## ● **Fonctionnement**

### ● **Démarrage du processus de recharge**

III. E

**⚠️ AVERTISSEMENT ! Risque d'électrocution !** Branchez toujours le produit sur le véhicule avant de le raccorder à la station de recharge.

**⚠️ AVERTISSEMENT !** N'utilisez pas de rallonge avec le produit (ill. D).

### **❗ INFORMATION :**

- La durée de chargement dépend des facteurs suivants :
  - Capacité de la batterie du véhicule
  - Niveau de charge de la batterie du véhicule
  - Capacité de l'infrastructure de recharge
- Surveillez le processus de recharge durant tout le processus de recharge :
  - Via le tableau de bord du véhicule
  - Via l'afficheur de la station de recharge

1. Éteignez le moteur du véhicule.
2. Déroulez le câble de charge [3].
3. Ouvrez la prise de recharge du véhicule.
4. Retirez le cache de protection [4] de la fiche de type 2 [5].
5. Reliez la fiche de type 2 [5] à la prise du véhicule.
6. Enlevez le cache de protection [1] de la fiche de type 2 [2].
7. Reliez la fiche de type 2 [2] à la prise de l'infrastructure de recharge.
8. Démarrez le processus de recharge de l'infrastructure de chargement. Les fiches de type 2 [2]/[5] peuvent être verrouillées automatiquement. Le processus de recharge commence.

### **● Arrêter le processus de recharge**

#### **❗ INFORMATION :**

- Processus de recharge terminé : Le verrouillage des fiches de type 2 [2]/[5] peut être débloqué automatiquement.
- Après le processus de recharge : Enroulez le câble de charge [3]. Ne pliez pas le câble de charge.

1. Retirez la fiche de type 2 [5] de la prise du véhicule.
2. Fermez la prise de recharge du véhicule.
3. Placez le cache de protection [4] sur la fiche de type 2 [5].
4. Retirez la fiche de type 2 [2] de la prise de l'infrastructure de recharge.
5. Placez le cache de protection [1] sur la fiche de type 2 [2].

### **● Nettoyage**

#### **⚠ AVERTISSEMENT ! Risque d'électrocution !**

- Avant de nettoyer le produit : Retirez les fiches de type 2 [2]/[5] de l'infrastructure de recharge/du véhicule.
- Ne plongez pas le produit dans de l'eau ou tout autre liquide. Ne maintenez jamais le produit sous l'eau courante.
- Ne laissez jamais d'eau ou d'autres liquides pénétrer à l'intérieur du produit.

#### **⚠ ATTENTION ! Risque de dégâts matériels !**

N'utilisez jamais de produits de nettoyage agressifs ou récurants ou de brosses dures pour le nettoyage.

1. Nettoyez le produit avec un chiffon légèrement humide ou une brosse douce.
2. Après le nettoyage : Laissez le produit complètement sécher.

### **● Rangement**

- Enroulez le câble de charge [3]. Ne pliez pas le câble de charge.
- Rangez le produit dans le sac de rangement [6].
- Conservez le produit dans un endroit sec hors de la portée des enfants.

### **● Mise au rebut**

#### **Emballage :**

L'emballage se compose de matières recyclables pouvant être mises au rebut dans les déchetteries locales.



Veillez respecter l'identification des matériaux d'emballage pour le tri sélectif, ils sont identifiés avec des abréviations (a) et des chiffres (b) ayant la signification suivante :  
1-7 : plastiques/20-22 : papiers et cartons/80-98 : matériaux composite.

## Produit :



Points de collecte sur [www.quefairedesdechets.fr](http://www.quefairedesdechets.fr)  
Privilégiez la réparation ou le don de votre appareil !

Le produit ainsi que les accessoires et les matériaux d'emballage sont recyclables et relèvent de la responsabilité élargie du producteur.

Éliminez-les séparément, en suivant l'Info-tri illustrée, dans l'intérêt d'un meilleur traitement des déchets.

Le logo Triman n'est valable qu'en France.



Votre mairie ou votre municipalité vous renseigneront sur les possibilités de mise au rebut des produits usagés.



Afin de contribuer à la protection de l'environnement, veuillez ne pas jeter votre produit usagé dans les ordures ménagères, mais éliminez-le de manière appropriée. Pour obtenir des renseignements concernant les points de collecte et leurs horaires d'ouverture, vous pouvez contacter votre municipalité.

## ● Garantie

### Article L217-16 du Code de la consommation

Lorsque l'acheteur demande au vendeur, pendant le cours de la garantie commerciale qui lui a été consentie lors de l'acquisition ou de la réparation d'un bien meuble, une remise en état couverte par la garantie, toute période d'immobilisation d'au moins sept jours vient s'ajouter à la durée de la garantie qui restait à courir. Cette période court à compter de la demande d'intervention de l'acheteur ou de la mise à disposition pour réparation du bien en cause, si cette mise à disposition est postérieure à la demande d'intervention.

Indépendamment de la garantie commerciale souscrite, le vendeur reste tenu des défauts de conformité du bien et des vices rédhibitoires dans les conditions prévues aux articles L217-4 à L217-13 du Code de la consommation et aux articles 1641 à 1648 et 2232 du Code Civil.

### Article L217-4 du Code de la consommation

Le vendeur livre un bien conforme au contrat et répond des défauts de conformité existant lors de la délivrance.

Il répond également des défauts de conformité résultant de l'emballage, des instructions de montage ou de l'installation lorsque celle-ci a été mise à sa charge par le contrat ou a été réalisée sous sa responsabilité.

### Article L217-5 du Code de la consommation

Le bien est conforme au contrat :

- 1° S'il est propre à l'usage habituellement attendu d'un bien semblable et, le cas échéant :
  - s'il correspond à la description donnée par le vendeur et possède les qualités que celui-ci a présentées à l'acheteur sous forme d'échantillon ou de modèle ;
  - s'il présente les qualités qu'un acheteur peut légitimement attendre eu égard aux déclarations publiques faites par le vendeur, par le producteur ou par son représentant, notamment dans la publicité ou l'étiquetage ;
- 2° Ou s'il présente les caractéristiques définies d'un commun accord par les parties ou être propre à tout usage spécial recherché par l'acheteur, porté à la connaissance du vendeur et que ce dernier a accepté.

### Article L217-12 du Code de la consommation

L'action résultant du défaut de conformité se prescrit par deux ans à compter de la délivrance du bien.

## Article 1641 du Code civil

Le vendeur est tenu de la garantie à raison des défauts cachés de la chose vendue qui la rendent impropre à l'usage auquel on la destine, ou qui diminuent tellement cet usage que l'acheteur ne l'aurait pas acquise, ou n'en aurait donné qu'un moindre prix, s'il les avait connus.

## Article 1648 1er alinéa du Code civil

L'action résultant des vices rédhibitoires doit être intentée par l'acquéreur dans un délai de deux ans à compter de la découverte du vice.

Les pièces détachées indispensables à l'utilisation du produit sont disponibles pendant la durée de la garantie du produit.

Le produit a été fabriqué avec soin selon des critères de qualité stricts et contrôlé consciencieusement avant sa livraison. En cas de défaut de matériel ou de fabrication, vous avez des droits légaux vis-à-vis du vendeur du produit. Vos droits légaux ne sont en aucun cas limités par notre garantie mentionnée ci-dessous.

La garantie de ce produit est de 3 ans à partir de la date d'achat. La période de garantie débute à la date d'achat. Conservez le ticket de caisse original dans un endroit sûr, car ce document est nécessaire comme preuve d'achat.

Tout dommage ou défaut déjà présent au moment de l'achat doit être signalé immédiatement après le déballage du produit.

Si le produit présente un défaut de matériel ou de fabrication dans les 3 ans suivant la date d'achat, nous le réparons ou le remplaçons – selon notre choix – gratuitement pour vous. La période de garantie n'est pas prolongée par un recours à la garantie accordé. Ceci s'applique également aux pièces remplacées et réparées.

La garantie prend fin si le produit a été endommagé, s'il a été utilisé ou entretenu de manière incorrecte.

La garantie couvre les défauts de matériel et de fabrication. Cette garantie ne couvre pas les pièces du produit qui sont soumises à une usure normale et qui sont donc considérées comme des pièces d'usure (par ex. piles, accus, tuyaux, cartouches d'encre), ni les dommages aux pièces cassables, par ex. les interrupteurs ou les pièces en verre.

## ● Faire valoir sa garantie

Afin de garantir un traitement rapide de votre recours, respectez les instructions suivantes :

Conservez le ticket de caisse original et le numéro d'article (IAN 424670\_2301) comme preuve d'achat.

Vous trouverez le numéro d'article sur la plaque signalétique, une gravure sur le produit, la page de couverture du mode d'emploi (en bas à gauche) ou sous forme d'autocollant au dos ou en dessous du produit.

Si des dysfonctionnements ou d'autres défauts venaient à apparaître, veuillez d'abord contacter le service après-vente cité ci-dessous par téléphone ou par mail.

Dès que le produit a été enregistré comme défectueux, vous pouvez le renvoyer gratuitement à l'adresse du service après-vente qui vous a été communiquée. Veuillez à joindre la preuve d'achat originale (ticket de caisse) ainsi qu'une brève description écrite détaillant tous les défauts et le moment où ils sont survenus.

## ● Service après-vente

**FR** **Service après-vente France**  
Tél.: 0800904879  
E-Mail: [owim@lidl.fr](mailto:owim@lidl.fr)

**BE** **Service après-vente Belgique**  
Tél.: 080071011  
Tél.: 80023970 (Luxembourg)  
E-Mail: [owim@lidl.be](mailto:owim@lidl.be)





<b>Lijst van gebruikte pictogrammen/symbolen</b> .....	Pagina	34
<b>Inleiding</b> .....	Pagina	34
Beoogd gebruik .....	Pagina	35
Leveringsomvang .....	Pagina	35
Lijst van onderdelen .....	Pagina	35
Technische gegevens .....	Pagina	35
<b>Algemene veiligheidsaanwijzingen</b> .....	Pagina	35
<b>Ingebruikname</b> .....	Pagina	39
Product uitpakken .....	Pagina	39
<b>Bediening</b> .....	Pagina	39
Oplaadprocedure starten .....	Pagina	39
Oplaadprocedure beëindigen .....	Pagina	39
<b>Schoonmaken</b> .....	Pagina	40
<b>Opbergen</b> .....	Pagina	40
<b>Afvoer</b> .....	Pagina	40
<b>Garantie</b> .....	Pagina	40
Afwikkeling in geval van garantie .....	Pagina	41
<b>Service</b> .....	Pagina	41

## Lijst van gebruikte pictogrammen/symbolen

	<b>GEVAAR!</b> – Duidt op een gevaar met een hoog risico dat ernstig letsel of de dood tot gevolg kan hebben, als dit niet wordt voorkomen (bijv. verstikkingsgevaar)	 Wisselstroom/-spanning
		<b>V~</b> Spanning (wisselstroom/-spanning)
	<b>WAARSCHUWING!</b> – Duidt op een gevaar met een middelmatig risico dat ernstig letsel of de dood tot gevolg kan hebben, als dit niet wordt voorkomen (bijv. gevaar voor elektrische schokken)	<b>Hz</b> Hertz (neffrequentie)
		<b>W</b> Watt
	<b>VOORZICHTIG!</b> – Duidt op een gevaar met een laag risico dat licht tot matig letsel tot gevolg kan hebben, als dit niet wordt voorkomen (bijv. verbrandingsgevaar)	 Gevaar – Kans op elektrische schokken!
		 Symbool voor aardleiding
	<b>OPGELET!</b> – Waarschuwt voor mogelijke schade aan eigendommen (bijv. risico op kortsluiting)	 Beschermd tegen stof en sproeiwater, niet aangesloten, met afdekkap <b>1/4</b>
	<b>INFO:</b> Dit symbool met de aanduiding "Info" duidt op verdere nuttige informatie.	 Stofdicht en beschermd tegen sproeiwater, aangesloten
	Lees de gebruiksaanwijzing.	 Identificatie van de stekker van de elektrische auto (EV) (kant van de laadinfrastructuur)
	Veiligheidsaanwijzingen Aanwijzingen voor het gebruik	 Identificatie van de stekker van de elektrische auto (EV) (voertuigzijde)
	Het CE-teken bevestigt dat het product voldoet aan de betreffende EU-richtlijnen.	

## LAADKABEL 5 M TYPE 2

### ● Inleiding

Gefeliciteerd met de aankoop van uw nieuwe LAADKABEL, hierna uitsluitend "product" genoemd.

U heeft voor een hoogwaardig product gekozen. De gebruiksaanwijzing is een vast bestanddeel van het product. Deze bevat belangrijke aanwijzingen voor veiligheid, bediening en verwijdering. Maak u vertrouwd met het product en met alle bedienings- en veiligheidsaanwijzingen voordat u het product gaat gebruiken. Lees voor dit doel de volgende instructies met betrekking tot de bediening en de veiligheidsaanwijzingen zorgvuldig door.

Gebruik het product alleen zoals beschreven en voor de aangegeven toepassingsgebieden. Bewaar deze handleiding op een veilige plaats. Overhandig alle documenten bij doorgifte van het product aan derden.

## ● Beoogd gebruik

- Dit product is alleen geschikt voor het opladen van elektrische en hybride voertuigen met wisselstroom/spanning (AC) op een speciale laadinfrastructuur.
- Het product is geschikt voor gebruik binnen en buiten.
- Het product mag alleen worden gebruikt op voertuigen en infrastructuurbussen die aan de normen voldoen.
- Gebruik het product niet voor andere doeleinden.
- Het product is uitsluitend bestemd voor gebruik thuis. Dit product is niet bestemd voor commercieel gebruik.
- De fabrikant aanvaardt geen aansprakelijkheid voor schade als gevolg van ondeskundig gebruik.

## ● Leveringsomvang

- 1 Laadkabel
- 1 Opbergtas
- 1 Beknopte handleiding

## ● Lijst van onderdelen

Vouw voor het lezen de bladzijden met de afbeeldingen uit en maak uzelf daarna vertrouwd met alle functionaliteit van het product.

(Afb. A)

- 1 Afdekkap (type 2-stekker, laadinfrastructuur)
- 2 Type 2-stekker (laadinfrastructuur)
- 3 Laadkabel
- 4 Afdekkap (type 2-stekker, voertuigzijde)
- 5 Type 2-stekker (voertuigzijde)

(Afb. B)

- 6 Opbergtas

## ● Technische gegevens

Modelnummer:	HG10382
Omgevingstemperatuur:	-35 °C tot +50 °C

Opbergtemperatuur:	max. +50 °C
Nominale spanning:	230 V~ 50 Hz/ 480 V~, 50/60 Hz
Max. laadstroom (aantal fasen):	32 A (3 fasen)
Max. laadvermogen:	22 kW
Beschermingswijze (IP):	
- Aangesloten:	IP65
- niet aangesloten, met afdekkap 1/4:	IP55
Opladen (AC):	Modus 3 (conform EN 61851-1)
Totale lengte:	5 m (afb. C)



## Algemene veiligheidsaanwijzingen

**MAAK UZELF, VOORDAT U HET PRODUCT GEBRUIKT, VERTROUWD MET ALLE VEILIGHEIDS- EN BEDIENINGSAANWIJZINGEN! ALS U DIT PRODUCT AAN IEMAND ANDERS DOORGEeft, GEEF DAN OOK ALLE DOCUMENTATIE MEE!**

In geval van schade als gevolg van het niet naleven van deze gebruiksaanwijzing vervalt uw aanspraak op garantie! Wij aanvaarden geen aansprakelijkheid voor gevolgschade! Er wordt geen aansprakelijkheid aanvaard voor materiële schade of persoonlijk letsel, die ontstaat als gevolg van ondeskundig gebruik of het niet opvolgen van de veiligheidsaanwijzingen!

## **Kinderen en personen met beperkingen**

### **⚠ GEVAAR! LEVENSGEVAAR EN KANS OP ONGEVALLEN VOOR BABY'S EN KINDEREN!**

Laat kinderen nooit zonder toezicht achter met het verpakkingsmateriaal. Het verpakkingsmateriaal vormt een verstikkingsgevaar. Kinderen onderschatten vaak de daaraan verbonden gevaren. Houd kinderen altijd uit de buurt van verpakkingsmateriaal.

- Dit product is geen speelgoed en mag niet door kinderen worden gebruikt. Houd het product buiten bereik van kinderen. Dit product mag door personen met verminderde fysieke of geestelijke vermogens of gebrek aan ervaring en kennis gebruikt worden als ze onder supervisie staan of geïnstrueerd zijn wat betreft veilig gebruik van het product en begrepen hebben welke gevaren uit dat gebruik voortvloeien.
- Kinderen mogen niet met het product spelen.

- Reiniging en gebruikersonderhoud mogen niet worden uitgevoerd door kinderen, tenzij zij onder toezicht staan.

### **⚠ WAARSCHUWING! Risico voor elektrische schokken!**

- Gebruik geen adapter of omvormingsadapter op het product. Gebruik geen verlengsnoer met dit product (afb. D).
- Gebruik het product niet terwijl de motor van het voertuig draait.
- Laat het product niet in het voertuig achter. Het product kan onherstelbaar beschadigd raken bij hoge buitentemperaturen.
- Bewaar het product op een droge plaats, bij een omgevingstemperatuur tussen  $-35\text{ °C}$  en  $+50\text{ °C}$ .
- Leg het product niet in water of op plaatsen waar zich water kan verzamelen.
- Dompel het product tijdens het schoonmaken nooit onder in water of andere vloeistoffen. Houd het product nooit onder stromend water.

- Gebruik geen oplosmiddel of schoonmaakoplossingen op het product. Maak het product alleen schoon met een enigszins vochtig doekje.
- Het product mag niet worden afgedekt:
  - Tijdens het laden
  - Terwijl het is aangesloten op de laadinfrastructuur
- Trek de type 2-stekkers uit het voertuig/de laadinfrastructuur:
  - Als u het product niet gebruikt
  - Als u schoonmaakwerkzaamheden uitvoert
  - Als het product beschadigd is
  - Nadat vreemde voorwerpen zijn binnengeraakt of bij abnormale geluiden
  - Voordat u onderhoud uitvoert
- Controleer of de spanning en stroom van de laadinfrastructuur overeenkomen met de specificaties op het typeplaatje voordat u het product aansluit op de laadinfrastructuur.
- De type 2-stekkers moeten in de bus van de machine/ laadinfrastructuur passen. De type 2-stekkers mogen op geen enkele manier worden gewijzigd.

- Het maximale totale uitgangsvermogen/stroomsterkte van het product (zie volgende tabel) mag nooit worden overschreden. Wees vooral voorzichtig bij het aansluiten van voertuigen die veel vermogen verbruiken.

<b>Model-nummer</b>	<b>Max. laadvermogen</b>
HG10382	22 kW (32 A)

- Schakel het product niet in serie.
- Schakel de maximale belasting niet te vaak in en uit, omdat dit de levensduur van het product kan beïnvloeden.

### **⚠ WAARSCHUWING! Risico op radiostoringen!**

- Gebruik het product niet in vliegtuigen, ziekenhuizen, werkplaatsen of in de buurt van medische apparatuur. De overgedragen radiogolven kunnen de functionaliteit van gevoelige elektronica aantasten.
- Houd het product minstens 20 cm verwijderd van pacemakers en geïmplanteerde defibrillatoren (ICD), aangezien de elektromagnetische straling de functionaliteit van pacemakers en ICD's kan aantasten. Overgedragen radiogolven kunnen gehoorapparaten storen.

- OWIM GmbH & Co KG aanvaardt geen verantwoordelijkheid voor radio- en televisiestoringen veroorzaakt door niet-geautoriseerde wijzigingen aan het product. Verder aanvaardt OWIM GmbH & Co KG geen enkele verantwoordelijkheid voor het vervangen of verwisselen van kabels en producten die niet door OWIM worden geleverd.
- De gebruiker van het product is als enige verantwoordelijk voor het oplossen van storingen als gevolg van niet-geautoriseerde wijzigingen aan het product of voor het laten vervangen van dergelijke gewijzigde producten.

## **Elektrische veiligheid**

- Draag het product niet aan de laadkabel. Trek aan de type 2-stekker om het product uit de laadinfrastructuur of het voertuig te verwijderen.
- Bescherm het product tegen warmte, olie en scherpe kanten.
- Sluit de contacten op de type 2-stekker niet kort.
- Steek nooit vingers of scherpe voorwerpen in de openingen voor de stekkers.

- Als het product beschadigd is, koppel dan onmiddellijk de type 2-stekkers los van de laadinfrastructuur/het voertuig. Een beschadigd product kan leiden tot ernstig of dodelijk letsel. Controleer het product voor elk gebruik op beschadigingen (zoals scheuren). Gebruik het product nooit als het is beschadigd.

## **⚠ WAARSCHUWING! Brand- en explosiegevaar!**

- Gebruik het product nooit:
    - In de buurt van brandbare vloeistoffen
    - In de buurt van brandbare gassen
    - In potentieel explosieve omgevingen (bijv. spuitateliers)
- De uitgestraalde radiogolven kunnen explosies en brand veroorzaken.
- Apparaten die warmte ontwikkelen, moeten uit de buurt van het product blijven om onvoorziene activering te vermijden.

- **⚠ VOORZICHTIG! Gevaar voor verbrandingen!** Het product kan tijdens het gebruik warm worden. Raak de hete oppervlakken niet aan.

## **⚠️ OPGELET! Kans op materiële schade!**

- Inspecteer het product op schade voordat u het gaat installeren of voor het eerste gebruik. Gebruik het product alleen in onbeschadigde staat.
- Probeer niet om het product zelf te repareren. In geval van een storing mogen reparaties alleen door gekwalificeerde vaklieden worden uitgevoerd.
- Gebruik het product nooit als het beschadigd is. Koppel in geval van schade het product los van de laadinfrastructuur en neem contact op met onze klantenservice.

## ● **Ingebruikname**

### ● **Product uitpakken**

**i** **INFO:** Volg de bedieningsinstructies voor de laadinfrastructuur (laadstation) en het voertuig op.

1. Haal het product uit de verpakking. Verwijder al het verpakkingsmateriaal en beschermfolie.
2. Controleer of alle onderdelen aanwezig zijn en of de beschrijving van het meegeleverde volledig is (zie "Leveringsomvang").
3. Controleer of het product en alle onderdelen in goede staat zijn. Mocht u een beschadiging of een defect vaststellen, gebruik het product dan niet, maar ga te werk zoals beschreven in het hoofdstuk "Garantie".

## ● **Bediening**

### ● **Oplaadprocedure starten**

Afb. E

**⚠️ WAARSCHUWING! Risico voor elektrische schokken!** Sluit het product altijd op het voertuig aan, voordat u het aansluit op het laadstation.

**⚠️ WAARSCHUWING!** Gebruik geen verlengsnoer met dit product (afb. D).

### **i** **INFO:**

- De laadtijd is afhankelijk van de volgende factoren:
  - Capaciteit van de voertuigaccu
  - Ladingsniveau van de voertuigaccu
  - Capaciteit van de laadinfrastructuur
- Bewaak de oplaadprocedure tijdens het laden:
  - Via het dashboard van de auto
  - Via het scherm van het laadstation

1. Schakel de motor van het voertuig uit.
2. Wikkel de laadkabel **3** af.
3. Open de laadaansluiting van het voertuig.
4. Verwijder de afdekkap **4** van de type 2-stekker **5**.
5. Steek de type 2-stekker **5** in de bus van het voertuig.
6. Verwijder de afdekkap **1** van de type 2-stekker **2**.
7. Steek de type 2-stekker **2** in de bus van de laadinfrastructuur.
8. Start de oplaadprocedure op de laadinfrastructuur. De type 2-stekkers **2/5** kunnen automatisch worden vergrendeld. De oplaadprocedure begint.

### ● **Oplaadprocedure beëindigen**

### **i** **INFO:**

- Oplaadprocedure beëindigt: De vergrendeling van de type 2-stekkers **2/5** kan automatisch worden opgeheven.
- Na de oplaadprocedure: Wikkel de laadkabel **3** op. Buig de laadkabel niet.

1. Trek de type 2-stekker **5** uit de bus van het voertuig.
2. Sluit de laadaansluiting van het voertuig.
3. Plaats de beschermende afdekking **4** op de type 2-stekker **5**.
4. Trek de type 2-stekker **2** uit de bus van de laadinfrastructuur.
5. Plaats de beschermende afdekking **1** op de type 2-stekker **2**.

## ● Schoonmaken

### ⚠ **WAARSCHUWING! Risico voor elektrische schokken!**

- Voordat u het product schoonmaakt: Trek de type 2-stekker **2/5** uit de laadinfrastructuur/het voertuig.
- Dompel het product nooit onder in water of andere vloeistoffen. Houd het product nooit onder stromend water.
- Laat geen water of andere vloeistoffen in het binnenste van het product terechtkomen.

### ⚠ **OPGELET! Kans op materiële schade!**

Gebruik voor het schoonmaken geen schurende, agressieve schoonmaakmiddelen of harde borstels.

1. Maak het product alleen schoon met een enigszins vochtig doekje of een zachte borstel.
2. Na het schoonmaken: Laat het product volledig opdrogen.

## ● Opbergen

- Wikkel de laadkabel **3** op. Buig de laadkabel niet.
- Berg het product op in de opbergtas **6**.
- Bewaar het product op een droge plaats buiten het bereik van kinderen.

## ● Afvoer

### **Verpakking:**

De verpakking bestaat uit milieuvriendelijke grondstoffen die u via de plaatselijke recyclingcontainers kunt afvoeren.



Neem de aanduiding van de verpakingsmaterialen voor de afvalscheiding in acht. Deze zijn gemarkeerd met de afkortingen (a) en een cijfers (b) met de volgende betekenis: 1–7: kunststoffen/20–22: papier en vezelplaten/80–98: composietmaterialen.

### **Product:**



Points de collecte sur [www.quefairemesdechets.fr](http://www.quefairemesdechets.fr)  
Privilégiez la réparation ou le don de votre appareil !

Het product, waaronder het toebehoren, en de verpakingsmaterialen kunnen worden gerecycled en zijn onderhevig aan een uitgebreide verantwoordelijkheid van de fabrikant.

Gooi ze apart weg, overeenkomstig de aangegeven Info-tri (informatie over afvalscheiding), voor een beter afvalbeheer.

Het Triman-logo geldt alleen voor Frankrijk.



Informatie over de mogelijkheden om het uitgediende product na gebruik te verwijderen, verstrekt uw gemeentelijke overheid.



Gooi het afgedankte product omwille van het milieu niet weg via het huisvuil, maar geef het af bij het daarvoor bestemde depot of het gemeentelijke milieupark. Over afgifteplaatsen en hun openingstijden kunt u zich bij uw aangewezen instantie informeren.

## ● Garantie

Het product is volgens strenge kwaliteitsrichtlijnen geproduceerd en voor levering zorgvuldig getest. In geval van materiaal- of fabricageschade hebt u wettelijke rechten jegens de verkoper van het product. Uw wettelijke rechten worden op geen enkele wijze door de hieronder genoemde garantie beperkt.



De garantie voor dit product bedraagt 3 jaar vanaf de dag van aankoop. De garantieperiode start op de dag van aankoop. Bewaar de originele koopbon op een veilige plek, omdat dit document nodig is als bewijs van aankoop.

Alle schade of gebreken die reeds op het tijdstip van aankoop voorhanden zijn, moeten direct na het uitpakken van het product worden gemeld.

Mocht het product binnen 3 jaar na de dag van aankoop een materiaal- of fabricagefout vertonen, zullen wij het – naar onze keuze – gratis voor u repareren of vervangen. De garantietijd wordt door een toegekende garantieclaim niet verlengd. Dat geldt ook voor vervangen en gerepareerde onderdelen.

Deze garantie komt te vervallen als het product beschadigd wordt of niet correct gebruikt of onderhouden wordt.

De garantie dekt materiaal- en fabricagefouten. Deze garantie dekt geen productonderdelen die aan normale slijtage blootstaan, en daardoor als slijtende onderdelen gelden (bijvoorbeeld batterijen, accu's, slangen, kleurpatronen), noch schade aan breekbare onderdelen, zoals schakelaars of glazen onderdelen.

## ● Afwikkeling in geval van garantie

Volg om een snelle verwerking van uw aanspraak te garanderen de onderstaande aanwijzingen:

Houd de oorspronkelijke koopbon en het artikelnummer (IAN 424670\_2301) als bewijs voor de aankoop gereed.

Het artikelnummer vindt u op het typeplaatje, een gravure op het product, op het titelblad van de gebruiksaanwijzing (linksonder) of als sticker op de achter- of onderkant van het product.

Mochten functionele fouten of andere gebreken optreden, neem dan direct telefonisch of per e-mail contact op met de hieronder genoemde service-afdeling.

Zodra het product als defect is geregistreerd, kunt u het gratis terugsturen naar het aan u opgegeven service-adres. Zorg ervoor dat u de originele koopbon (kassabon) en een korte, schriftelijke beschrijving toevoegt, waarin de details van het defect en het tijdstip van optreden zijn vastgelegd.

### ● Service

















**(NL) Service Nederland**  
Tel.: 08000225537  
E-Mail: [owim@lidl.nl](mailto:owim@lidl.nl)

**(BE) Service België**  
Tel.: 080071011  
Tel.: 80023970 (Luxemburg)  
E-Mail: [owim@lidl.be](mailto:owim@lidl.be)



<b>Wykaz użytych piktogramów/symboli</b> .....	Strona	43
<b>Wstęp</b> .....	Strona	43
Używać zgodnie z przeznaczeniem .....	Strona	44
Zakres dostawy .....	Strona	44
Wykaz części .....	Strona	44
Dane techniczne .....	Strona	44
<b>Ogólne instrukcje bezpieczeństwa</b> .....	Strona	44
<b>Uruchomienie</b> .....	Strona	48
Rozpakowanie produktu .....	Strona	48
<b>Obsługa</b> .....	Strona	48
Rozpoczynanie ładowania .....	Strona	48
Kończenie ładowania .....	Strona	49
<b>Czyszczenie</b> .....	Strona	49
<b>Przechowywanie</b> .....	Strona	49
<b>Utylizacja</b> .....	Strona	49
<b>Gwarancja</b> .....	Strona	50
Sposób postępowania w przypadku naprawy gwarancyjnej .....	Strona	50
<b>Serwis</b> .....	Strona	50

## Wykaz użytych piktogramów/symboli

	<b>NIEBEZPIECZEŃSTWO!</b> - Wskazuje niebezpieczeństwo o wysokim stopniu ryzyka, które, jeśli się go nie uniknie, spowoduje śmierć lub poważne obrażenia (np. uduszenie)	 Prąd przemienny/napięcie przemiennie
		 Napięcie (prąd przemienny/napięcie przemiennie)
	<b>OSTRZEŻENIE!</b> - Wskazuje niebezpieczeństwo o średnim stopniu ryzyka, które, jeśli się go nie uniknie, może spowodować śmierć lub poważne obrażenia (np. ryzyko porażenia prądem)	<b>Hz</b> Herc (częstotliwość sieciowa)
		<b>W</b> Wat
	<b>OSTROŻNIE!</b> - Wskazuje niebezpieczeństwo o niskim stopniu ryzyka, które, jeśli się go nie uniknie, może spowodować niewielkie lub umiarkowane obrażenia (np. niebezpieczeństwo poparzenia)	 Niebezpieczeństwo - ryzyko porażenia prądem!
		 Symbol uziemienia ochronnego
	<b>UWAGA!</b> - Ostrzega przed możliwymi uszkodzami materialnymi (np. ryzyko zwarcia)	 Zabezpieczony przed kurzem i strumieniem wody, niepodłączony, z zaślepką $\frac{1}{4}$
	<b>INFO:</b> Ten symbol ze słowem „Info” zawiera dalsze użyteczne informacje.	 Pyłoszczelny i odporny na strumienie wody, podłączony
	Przeczytać instrukcję obsługi.	 Identyfikator wtyczki pojazdu elektrycznego (EV) (strona infrastruktury ładującej)
	Instrukcje bezpieczeństwa Instrukcje	 Identyfikator wtyczki pojazdu elektrycznego (EV) (strona pojazdu)
	Znak CE potwierdza zgodność z dyrektywami UE mającymi zastosowanie do produktu.	

## **KABEL DO ŁADOWANIA 5 M, TYP 2**

### ● **Wstęp**

Gratulujemy zakupu nowego KABLA DO ŁADOWANIA, zwanego dalej „produktem”.

Wybrany został produkt wysokiej jakości. Instrukcja obsługi jest integralną częścią tego produktu. Zawiera ważne informacje dotyczące bezpieczeństwa, obsługi i użycia. Przed rozpoczęciem obsługi produktu zapoznać się z produktem oraz wszystkimi instrukcjami obsługi i bezpieczeństwa. W tym celu należy uważnie przeczytać poniższe instrukcje obsługi i bezpieczeństwa.

Używać produktu wyłącznie zgodnie z jego poniżej opisanym przeznaczeniem. Instrukcje przechowywać w bezpiecznym miejscu. W przypadku przekazania produktu innej osobie należy dołączyć do niego całą jego dokumentację.

## ● Używać zgodnie z przeznaczeniem

- Ten produkt nadaje się wyłącznie do ładowania pojazdów elektrycznych i hybrydowych prądem/napięciem przemiennym (AC) z przeznaczonej do tego celu infrastruktury ładowania.
- Produkt nadaje się do użytku wewnątrz i na zewnątrz.
- Produkt może być używany wyłącznie w zgodnych z normami gniazdach pojazdu i infrastruktury.
- Nie używać tego produktu do innych celów.
- Produkt przeznaczony jest wyłącznie do użytku domowego. Produkt nie jest przeznaczony do użytku komercyjnego.
- Producent nie ponosi odpowiedzialności za szkodę wynikłą z niewłaściwego użytkowania.

## ● Zakres dostawy

- 1 Kabel do ładowania
- 1 Woreczek do przechowywania
- 1 Krótka instrukcja

## ● Wykaz części

Przed przeczytaniem zapoznać się z rysunkami, aby zapoznać się ze wszystkimi funkcjami produktu.

(Rys. A)

- 1 Zasłepka (wtyczka typu 2, infrastruktura ładowania)
- 2 Wtyczka typu 2 (infrastruktura ładowania)
- 3 Kabel do ładowania
- 4 Zasłepka (wtyczka typu 2, strona pojazdu)
- 5 Wtyczka typu 2 (strona pojazdu)

(Rys. B)

- 6 Woreczek do przechowywania

## ● Dane techniczne

Numer modelu:	HG10382
Temperatura otoczenia:	-35 °C do +50 °C

Temperatura przechowywania:	maks. +50 °C
Napięcie znamionowe:	230 V~ 50 Hz/ 480 V~, 50/60 Hz
Maks. prąd ładowania (liczba faz):	32 A (3 fazy)
Maks. wydajność ładowania:	22 kW
Typ ochrony (IP):	IP65
- Podłączony:	
- niepodłączony, z zaślepką 1/4:	IP55
Ładowanie (prąd przemienny):	Tryb 3 (zgodnie z normą EN 61851-1)
Długość catkowitza:	5 m (rys. C)



## Ogólne instrukcje bezpieczeństwa

**PRZED PIERWSZYM UŻYCIEM PRODUKTU ZAPOZNAĆ SIĘ ZE WSZYSTKIMI INSTRUKCJAMI O BEZPIECZEŃSTWIE! PRZEKAZUJĄC PRODUKT INNYM OSOBOM, NALEŻY DOŁĄCZYĆ DO NIEGO PEŁNĄ DOKUMENTACJĘ!**

Uszkodzenia powstałe w wyniku nieprzestrzegania niniejszej instrukcji obsługi nie są objęte gwarancją! Nie ponosimy żadnej odpowiedzialności w przypadku wystąpienia szkód wtórnych! Nie bierzemy odpowiedzialności za uszkodzenia mienia lub obrażenia ciała, powstałe w wyniku niewłaściwego użytkowania lub nieprzestrzegania instrukcji bezpieczeństwa!

## **Dzieci i osoby z ograniczeniami**

### **⚠ NIEBEZPIECZEŃSTWO! ZAGROŻENIE WYPADKIEM I NIEBEZPIECZEŃSTWO UTRATY ŻYCIA DLA NIEMOWLĄT I MAŁYCH DZIECI!**

Nie zostawiać dzieci bez nadzoru w pobliżu materiałów pakunkowych.

Materiały pakunkowe grożą zadławieniem.

Dzieci często nie są w stanie ocenić związanych z tym niebezpieczeństw.

Zawsze trzymać dzieci z dala od materiałów pakunkowych.

- Ten produkt nie może być używany przez dzieci. Trzymać produkt poza zasięgiem dzieci. Ten produkt może być używany przez osoby o ograniczonych zdolnościach fizycznych i umysłowych albo nieposiadających doświadczenia i wiedzy, gdy są nadzorowane lub pouczone w zakresie bezpiecznego użytkowania produktu i rozumieją związane z tym zagrożenia.

- Dzieci nie mogą bawić się produktem.
- Czyszczenie i konserwacja nie mogą być wykonywane przez dzieci, chyba że są nadzorowane.

### **⚠ OSTRZEŻENIE! Ryzyko porażenia prądem!**

- Z produktem nie należy używać żadnych przejściówek ani konwerterów. Nie używać z produktem żadnych przedłużaczy (rys. D).
- Nie używać produktu, gdy silnik pojazdu pracuje.
- Nie pozostawiać produktu w pojeździe. Produkt może ulec nieodwracalnemu uszkodzeniu z powodu wysokich temperatur zewnętrznych.
- Produkt należy przechowywać w suchym miejscu o temperaturze otoczenia w zakresie od  $-35\text{ }^{\circ}\text{C}$  do  $+50\text{ }^{\circ}\text{C}$ .
- Nie umieszczać produktu w wodzie ani w miejscach, w których może się zbierać woda.
- Podczas czyszczenia nie zanurzać produktu w wodzie ani innych płynach. Nigdy nie trzymać produktu pod bieżącą wodą.

- Do czyszczenia produktu nie używać rozpuszczalników ani roztworów czyszczących. Produkt należy czyścić lekko wilgotną ściereczką.
- Produkt nie może być przykryty:
  - Podczas ładowania
  - Gdy jest połączony z infrastrukturą ładującą
- Wtyczki typu 2 należy wyciągać z pojazdu/infrastruktury ładującej:
  - Gdy produkt nie jest używany
  - Podczas prac porządkowych
  - Gdy produkt jest uszkodzony
  - Po wtargnięciu ciał obcych lub w przypadku nietypowego hałasu
  - Przed przystąpieniem do prac konserwacyjnych
- Przed podłączeniem produktu do infrastruktury ładującej należy sprawdzić, czy napięcie i prąd infrastruktury ładującej są zgodne z danymi na tabliczce znamionowej produktu.
- Wtyczki typu 2 muszą pasować do gniazda pojazdu/infrastruktury ładującej. Wtyczki typu 2 nie mogą być w żaden sposób modyfikowane.
- Nigdy nie wolno przekraczać maksymalnej całkowitej mocy wyjściowej produktu (patrz tabela poniżej).

Zachowywać szczególną ostrożność podczas podłączania pojazdów o dużym poborze mocy.

Numer modelu	Maks. wydajność ładowania
HG10382	22 kW (32 A)

- Nie łączyć produktu szeregowo.
  - Nie włączać i nie wyłączać zbyt często maksymalnego obciążenia, ponieważ może to wpłynąć na żywotność produktu.
- ⚠ OSTRZEŻENIE! Ryzyko zakłóceń radiowych!**
- Produktu nie należy używać w samolotach, szpitalach salach operacyjnych lub w pobliżu elektronicznych systemów medycznych. Przesyłane sygnały radiowe mogą zakłócić działanie czułej elektroniki.
  - Produkt należy przechowywać w odległości co najmniej 20 cm od rozruszników serca i wszczepionych kardiowerterów-defibrylatorów, ponieważ promieniowanie elektromagnetyczne może zaburzać działanie rozruszników serca. Transmitowane fale radiowe mogą zakłócać działanie aparatów słuchowych.

- Firma OWIM GmbH & Co KG nie ponosi odpowiedzialności za zakłócenia w odbiorze radiowym i telewizyjnym spowodowane nieautoryzowanymi modyfikacjami produktu. Ponadto firma OWIM GmbH & Co KG nie ponosi odpowiedzialności za używanie lub wymianę kabli oraz produktów, które nie są sprzedawane przez firmę OWIM.
- Użytkownik produktu ponosi wyłączną odpowiedzialność za usuwanie usterek spowodowanych nieautoryzowanymi modyfikacjami produktu lub za wymianę takich zmodyfikowanych produktów.

### **Bezpieczeństwo elektryczne**

- Nie przenosić produktu trzymając za kabel do ładowania. W celu odłączenia produktu od infrastruktury ładującej lub od pojazdu należy ciągnąć za wtyczkę typu 2.
- Chronić produkt przed wysoką temperaturą, olejem i ostrymi krawędziami.
- Nie zwierać styków wtyczki typu 2.

- Nie wkładać palców ani ostrych przedmiotów w styki wtyczki złącza.
- W przypadku uszkodzenia produktu należy natychmiast wyjąć wtyczkę typu 2 z infrastruktury ładującej/z pojazdu. Uszkodzony produkt może spowodować śmierć lub poważne obrażenia. Przed każdym użyciem sprawdź produkt pod kątem uszkodzeń (np. pęknięć). Nie używać uszkodzonego produktu.

### **⚠ OSTRZEŻENIE! Ryzyko pożaru i wybuchu!**

- Nigdy nie używać produktu:
    - W pobliżu łatwopalnych cieczy
    - W pobliżu łatwopalnych gazów
    - W miejscach zagrożonych wybuchem (np. lakierniach)
- Wypromieniowane fale radiowe mogą spowodować wybuch i pożar.
- Urządzenia wytwarzające ciepło muszą być odseparowane od produktu, aby uniknąć przypadkowej aktywacji.

**⚠ OSTROŻNIE! Ryzyko poparzenia!** Produkt może się nagrzewać podczas pracy. Nie dotykać gorących powierzchni.

**⚠ UWAGA! Ryzyko szkód materialnych!**

- Przed skonfigurowaniem lub użyciem produktu po raz pierwszy należy sprawdzić, czy produkt nie jest uszkodzony. Używać produktu tylko wtedy, gdy jest w idealnym stanie.
- Nigdy nie naprawiać produktu samodzielnie. W razie usterki naprawy mogą być wykonywane wyłącznie przez wykwalifikowany personel.
- Nigdy nie używać uszkodzonego produktu. W przypadku uszkodzenia odłączyć produkt od infrastruktury ładującej i skontaktować się z naszym działem obsługi klienta.

## ● **Uruchomienie**

### ● **Rozpakowanie produktu**

**ⓘ INFO:** Przestrzegać instrukcji obsługi infrastruktury ładującej (stacji ładującej) i pojazdu.

1. Wyjąć produkt z opakowania. Usunąć wszystkie materiały opakowaniowe i folie ochronne.
2. Sprawdzić, czy wszystkie są części i czy opisany zakres dostawy jest kompletny (patrz akapit „Zakres dostawy”).

3. Sprawdzić, czy produkt i wszystkie części są w dobrym stanie. W razie zauważenia jakichkolwiek uszkodzeń lub defektów nie używać produktu, ale postępować zgodnie z opisem w rozdziale „Gwarancja”.

## ● **Obsługa**

### ● **Rozpoczęcie ładowania**

Rys. E

**⚠ OSTRZEŻENIE! Ryzyko porażenia prądem!** Zawsze podłączać produkt do pojazdu przed podłączeniem do stacji ładującej.

**⚠ OSTRZEŻENIE!** Nie używać z produktem żadnych przedłużaczy (rys. D).

### ⓘ **INFO:**

- Czas ładowania zależy od następujących czynników:
    - Pojemności akumulatora pojazdu
    - Stanu naładowania akumulatora pojazdu
    - Pojemności infrastruktury ładującej
  - Ładowanie należy monitorować podczas ładowania:
    - Za pośrednictwem deski rozdzielczej pojazdu
    - Poprzez wyświetlacz stacji ładującej
1. Wyłączyć silnik pojazdu.
  2. Rozwinąć kabel do ładowania **3**.
  3. Otworzyć gniazdo ładowania pojazdu.
  4. Z wtyczki typu 2 **5** zdjąć zaślepkę **4**.
  5. Wtyczkę typu 2 **5** podłączyć do gniazda w pojeździe.
  6. Z wtyczki typu 2 **2** zdjąć zaślepkę **1**.
  7. Wtyczkę typu 2 **2** podłączyć do gniazda infrastruktury ładującej.
  8. W infrastrukturze ładującej uruchomić proces ładowania. Wtyczkę typu 2 **2/5** można zablokować automatycznie. Proces ładowania rozpocznie się.



## ● Kończenie ładowania

### ❗ INFO:

- ❑ Zakończenie ładowania: Blokada wtyczki typu 2 [2]/[5] może być zwolniona automatycznie.
  - ❑ Po naładowaniu: Zwinąć kabel do ładowania [3]. Nie zginać kabla do ładowania.
1. Wtyczkę typu 2 [5] wyciągnąć z gniazda w pojeździe.
  2. Zamknąć gniazdo ładowania pojazdu.
  3. Zaślepkę [4] nałożyć na wtyczkę typu 2 [5].
  4. Wtyczkę typu 2 [2] wyciągnąć z gniazda infrastruktury ładującej.
  5. Zaślepkę [1] nałożyć na wtyczkę typu 2 [2].

## ● Czyszczenie

### ⚠ OSTRZEŻENIE! Ryzyko porażenia prądem!

- Przed czyszczeniem produktu: Wtyczki typu 2 [2]/[5] odłączyć od infrastruktury ładującej/od pojazdu.
- Nie zanurzać produktu w wodzie ani w innych cieczach. Nigdy nie trzymać produktu pod bieżącą wodą.
- Nie pozwalać, aby woda lub inne płyny dostały się do wnętrza produktu.

### ⚠ UWAGA! Ryzyko szkód materialnych!

Do czyszczenia nie należy używać ściernych, agresywnych środków czyszczących ani twardych szczotek.

1. Produkt należy czyścić lekko wilgotną ściereczką lub miękką szczotką.
2. Po oczyszczeniu: Pozostawić produkt do całkowitego wyschnięcia.

## ● Przechowywanie

- ❑ Zwinąć kabel do ładowania [3]. Nie zginać kabla do ładowania.
- ❑ Przechowuj produkt w woreczku do przechowywania [6].
- ❑ Produkt przechowywać w suchym, niedostępnym dla dzieci miejscu.

## ● Utylizacja

### Opakowanie:

Opakowanie wykonane jest z materiałów przyjaznych dla środowiska, które można przekazać do utylizacji w lokalnym punkcie przetwarzania surowców wtórnych.



Przy segregowaniu odpadów prosimy zwrócić uwagę na oznakowanie materiałów opakowaniowych, oznaczone są one skrótami (a) i numerami (b) o następującym znaczeniu: 1-7: Tworzywa sztuczne/20-22: Papier i tektura/80-98: Materiały kompozytowe.

### Produkt:



Points de collecte sur [www.quefairede mesdechets.fr](http://www.quefairede mesdechets.fr)  
Privilégiez la réparation ou le don de votre appareil !

Produkt, w tym akcesoriai materiały opakowaniowe, nadają się do recyklingu i podlegają rozszerzonej odpowiedzialności producenta.

Wyrzucić je osobno, zgodnie z ilustracją przedstawiającą informacje o sortowaniu, aby zapewnić lepszą utylizację odpadów.

Logo Triman jest ważne tylko dla Francji.



Informacji na temat możliwości utylizacji wyeksploatowanego produktu udziela urząd gminy lub miasta.



Z uwagi na ochronę środowiska nie wyrzucać urządzenia po zakończeniu eksploatacji do odpadów domowych, lecz prawidłowo zutylizować. Informacji o punktach zbiorczych i ich godzinach otwarcia udziela odpowiedni urząd.

Elektroodpady nie mogą być wyrzucane do pojemników do selektywnej zbiórki odpadów komunalnych. Można je oddać w specjalnie wyznaczonych miejscach np. Punkt Selektywnej Zbiórki Odpadów Komunalnych lub/bądź w punktach handlowych oferujących w sprzedaży sprzęt elektroniczny.

Należy postępować zgodnie z obowiązującymi w Polsce przepisami dotyczącymi selektywnej zbiórki urządzeń elektrycznych i elektronicznych. Zużyty sprzęt może mieć szkodliwy wpływ na środowisko i zdrowie ludzi z uwagi na potencjalną zawartość niebezpiecznych substancji, mieszanin oraz części składowych. Gospodarstwo domowe spełnia ważną rolę w przyczynianiu się do ponownego użycia i odzysku surowców wtórnych, w tym recyklingu zużytego sprzętu. Na tym etapie kształtuje się postawy, które wpływają na zachowanie wspólnego dobra jakim jest czyste środowisko naturalne.

## ● **Gwarancja**

Produkt został wyprodukowany z uwzględnieniem najsurowszych wymagań względem jakości i został dobrze sprawdzony przed dostawą. W przypadku wad materiałowych lub produkcyjnych mają Państwo prawo do roszczeń względem sprzedawcy. Prawa ustawowe nie są w żaden sposób ograniczone zamieszczoną poniżej gwarancją.

Gwarancja na ten produkt obowiązuje przez 3 lata począwszy od daty zakupu. Okres gwarancji jest liczony od daty zakupu. Oryginalny paragon zakupu należy trzymać w bezpiecznym miejscu, ponieważ stanowi on dowód zakupu.

Wszystkie szkody i usterki obecne w momencie zakupu należy zgłosić natychmiast po rozpakowaniu produktu.

Jeśli w ciągu 3 lat od momentu zakupu produkt wykáže wady materiałowe lub wykonawcze, zostanie on wymieniony lub naprawiony według naszego uznania. Czas gwarancji nie zostanie wtedy wydłużony o nowy okres gwarancyjny. Warunek ten obowiązuje również w przypadku części wymienianych i naprawianych.

Niniejsza gwarancja traci ważność, jeśli produkt został uszkodzony albo był nieprawidłowo używany lub serwisowany.

Gwarancja pokrywa wady materiałowe i produkcyjne. Gwarancja nie obejmuje części produktu, które ulegają normalnemu zużyciu i w związku z tym są uważane za części zużywające się (np. baterie, akumulatory, wężyki, wkłady atramentowe) oraz delikatne, np. przełączniki lub części wykonane ze szkła.

Zgodnie z Kodeksem Cywilnym art. 581 §1 wraz z wymianą urządzenia lub ważnej części czas gwarancji rozpoczyna się na nowo.

## ● **Sposób postępowania w przypadku naprawy gwarancyjnej**

W celu zapewnienia szybkiego przetworzenia zgłoszonej reklamacji należy postępować zgodnie z poniższymi instrukcjami:

Przygotować oryginalny dowód zakupu i numer artykułu (IAN 424670\_2301) jako dowód zakupu.

Numer artykułu można znaleźć na tabliczce znamionowej, w postaci grawerunku na produkcie, na pierwszej stronie instrukcji obsługi (na dole po lewej) lub jako naklejkę z tyłu albo na spodzie produktu.

W przypadku usterek funkcjonalnych lub innych należy skontaktować się przez e-mail lub telefonicznie z podanym działem obsługi klienta.

Gdy produkt zostanie uznany za wadliwy, to będzie go można zwrócić bezpłatnie na podany adres biura obsługi. Należy pamiętać o dołączeniu oryginalnego dowodu zakupu (paragon kasowy) oraz krótkiego lecz szczegółowego opisu usterki i czasu jej wystąpienia.















## ● **Serwis**

 **Serwis Polska**  
Tel.: 008004911946  
E-Mail: owim@lidl.pl



<b>Seznam použitých piktogramů a symbolů</b> .....	Strana	52
<b>Úvod</b> .....	Strana	52
Použití v souladu s určením .....	Strana	53
Rozsah dodávky .....	Strana	53
Seznam dílů .....	Strana	53
Technické údaje .....	Strana	53
<b>Všeobecné bezpečnostní pokyny</b> .....	Strana	53
<b>Uvedení do provozu</b> .....	Strana	56
Vybalte výrobek .....	Strana	56
<b>Obsluha</b> .....	Strana	57
Zahájení nabíjení .....	Strana	57
Ukončení nabíjení .....	Strana	57
<b>Čištění</b> .....	Strana	57
<b>Skladování</b> .....	Strana	57
<b>Zlikvidování</b> .....	Strana	57
<b>Záruka</b> .....	Strana	58
Postup v případě uplatňování záruky .....	Strana	58
<b>Servis</b> .....	Strana	58

## Seznam použitých piktogramů a symbolů

	<b>NEBEZPEČÍ!</b> – Označuje ohrožení s vysokým stupněm rizika, které má, pokud se mu nezabrání, za následek smrt nebo těžké zranění (např. nebezpečí udušení)	 Střídavý proud/napětí
		<b>V~</b> Napětí (střídavý proud/napětí)
	<b>VAROVÁNÍ!</b> – Označuje nebezpečí se středním stupněm rizika, které může mít, pokud se mu nezabrání, za následek těžké zranění nebo smrt (např. riziko úrazu elektrickým proudem)	<b>Hz</b> Hertz (síťová frekvence)
		<b>W</b> Watt
	<b>OPATRNĚ!</b> – Označuje ohrožení s nízkým stupněm rizika, které může mít, pokud se mu nezabrání, za následek lehké až střední zranění (např. nebezpečí opaření)	 Nebezpečí – riziko úrazu elektrickým proudem!
		 Symbol ochranného uzemnění
	<b>VÝSTRAHA!</b> – Varuje před možným poškozením majetku (např. nebezpečí zkratu)	 Chráněno proti prachu a tryskající vodě, není připojeno, s odnímatelným krytem $\frac{1}{4}$
	<b>INFORMACE:</b> Tento symbol se signálním slovem „Informace“ poskytuje další užitečné informace.	 Prachotěsné a chráněné proti tryskající vodě, připojené
	Přečtěte si návod na obsluhu.	 Identifikátor zástrčky elektrického vozidla (EV) (strana nabíjecí infrastruktury)
	Bezpečnostní pokyny Pokyny pro činnost	 Identifikátor zástrčky elektrického vozidla (EV) (na straně vozidla)
	Značka CE potvrzuje shodu se směrnicemi EU, které se na výrobek vztahují.	

## NABÍJECÍ KABEL 5 M TYP 2

### ● Úvod

Blahopřejeme vám k zakoupení vašeho NABÍJECÍHO KABELU, dále nazývaného jen „výrobek“.

Rozhodli jste se pro kvalitní produkt. Návod na obsluhu je nedílnou součástí tohoto výrobku. Obsahuje důležité pokyny pro bezpečnost, obsluhu a likvidaci. Před obsluhou výrobku se seznamte s výrobkem a se všemi pokyny k obsluhu a bezpečnostními pokyny. Za tímto účelem si pečlivě přečtěte následující pokyny týkající se obsluhy a bezpečnostní pokyny.

Použijte výrobek jen popsáním způsobem a na uvedených místech. Uchovávejte tento návod na bezpečném místě. Při předání výrobku třetí osobě předejte i všechny podklady.

## ● Použití v souladu s určením

- Tento výrobek je vhodný pouze pro nabíjení elektrických a hybridních vozidel se střídavým proudem/napětím (AC) na vyhrazené nabíjecí infrastruktuře.
- Výrobek je vhodný pro použití uvnitř a venku.
- Výrobek lze používat pouze v zásuvkách pro vozidla a infrastrukturu, které jsou v souladu s normou.
- Výrobek nepoužívejte pro jiné účely.
- Tento výrobek je vhodný výhradně pro použití v domácnosti. Výrobek není určen pro komerční použití.
- Výrobce nepřebírá žádnou odpovědnost za škody způsobené neodborným použitím.

## ● Rozsah dodávky

- 1 Nabíjecí kabel
- 1 Úložná taška
- 1 Krátký návod

## ● Seznam dílů

Otevřete před dalším čtením stránku s obrázky a seznamte se se všemi funkcemi výrobku.

(Obr. A)

- 1 Odnímatelný kryt (zástrčka typu 2, nabíjecí infrastruktura)
- 2 Zástrčka typu 2 (nabíjecí infrastruktura)
- 3 Nabíjecí kabel
- 4 Odnímatelný kryt (zástrčka typu 2, strana vozidla)
- 5 Zástrčka typu 2 (strana vozidla)

(Obr. B)

- 6 Úložná taška

## ● Technické údaje

Číslo modelu:	HG10382
Teplota okolí:	-35 °C až +50 °C
Skladovací teplota:	max. +50 °C

Jmenovité napětí:	230 V~ 50 Hz/ 480 V~, 50/60 Hz
Max. nabíjecí proud (počet fází):	32 A (3 fáze)
Max. nabíjecí výkon:	22 kW
Druh krytí (IP): - Připojeno: - není připojeno, s odnímatelným krytem 1/4:	IP65  IP55
Nabíjení (AC):	Režim 3 (v souladu s normou EN 61851-1)
Celková délka:	5 m (obr. C)



## Všeobecné bezpečnostní pokyny

**PŘED POUŽITÍM VÝROBKU SE SEZNAMTE SE VŠEMI BEZPEČNOSTNÍMI A OBSLUŽNÝMI POKYNY! KDYŽ PŘEDÁVÁTE TENTO VÝROBEK JINÝM LIDEM, PŘEDEJTE JIM I VŠECHNY DOKUMENTY!**

V případě poškození v důsledku nedodržení tohoto návodu na obsluhu se Vaše záruka ruší! Za následné škody se nepřebírá žádná odpovědnost! V případě škody na majetku nebo zranění způsobené nesprávným používáním nebo nedodržáním bezpečnostních pokynů se nepřebírá žádná odpovědnost!

## **Děti a osoby se zdravotním omezením**

### **⚠ NEBEZPEČÍ! NEBEZPEČÍ ŽIVOTA A NEHOD PRO KOJENCE A DĚTI!**

Nenechte děti hrát si bez dozoru s balicími materiály.

Balicí materiál představuje nebezpečí udušení.

Děti často podceňují s tím spojená nebezpečí.

Vždy udržujte balicí materiál mimo dosah dětí.

- Tento výrobek nesmí být používán dětmi. Výrobek udržujte mimo dosah dětí. Tento výrobek mohou používat osoby s omezenými fyzickými, smyslovými či mentálními schopnostmi nebo s nedostatkem zkušeností a znalostí, pokud jsou pod dohledem nebo byly poučeny ohledně bezpečného používání výrobku a rozumějí z toho vyplývajícím nebezpečím.
- Děti si nesmí s výrobkem hrát.
- Čištění a údržbu uživatele nesmí provádět děti, pokud nejsou pod dohledem.

### **⚠ VAROVÁNÍ! Nebezpečí úrazu elektrickým proudem!**

- S výrobkem nepoužívejte adaptéry ani konverzní adaptéry. S výrobkem nepoužívejte prodlužovací kabel (obr. D).
- Výrobek nepoužívejte, když běží motor vozidla.
- Nenechávejte výrobek ve vozidle. Výrobek může být při vysokých venkovních teplotách neopravitelně poškozen.
- Skladujte výrobek v suchém prostoru s okolní teplotou mezi  $-35\text{ °C}$  a  $+50\text{ °C}$ .
- Nedávejte výrobek do vody ani do míst, kde se může voda shromažďovat.
- Neponořujte výrobek při čištění do vody nebo jiných kapalin. Nikdy výrobek nedržte pod tekoucí vodou.
- Na výrobku nepoužívejte rozpouštědla ani čisticí roztoky. Čistěte výrobek jen lehce navlhčeným hadříkem.
- Výrobek nesmí být zakrýván:
  - Zatímco se nabíjí
  - Zatímco je připojen k nabíjecí infrastruktuře
- Odpojte zástrčky typu 2 od vozidla/infrastruktury nabíjení:
  - Když výrobek nepoužíváte
  - Když provádíte čisticí práce

- Když je výrobek poškozen
- Po vniknutí cizích předmětů nebo výskytu abnormálního hluku
- Než začnete provádět práce údržby
- Před připojením výrobku k nabíjecí infrastruktuře zkontrolujte, zda napětí a proud nabíjecí infrastruktury odpovídají specifikacím na štítku s údaji o výrobku.
- Zástrčky typu 2 se musí hodit do zásuvky vozidla/infrastruktury nabíjení. Zástrčky typu 2 nesmí být žádným způsobem upravovány.
- Maximální celkový výstupní výkon/proud výrobku (viz následující tabulka) nesmí být nikdy překročen. Bud'te obzvláště opatrní při připojování vozidel, která spotřebovávají vysoký výkon.

Číslo modelu	Max. nabíjecí výkon
HG10382	22 kW (32 A)

- Nepřipojujte výrobek do série.
- Maximální zatížení nezapínejte a nevypínejte příliš často, protože to může ovlivnit životnost výrobku.

## **⚠ VAROVÁNÍ! Riziko rádiového rušení!**

- Nepoužívejte výrobek v letadlech, nemocnicích, dílnách nebo v blízkosti lékařských elektronických systémů. Přenášené rádiové signály mohou ovlivnit funkčnost citlivé elektroniky.
- Udržujte výrobek alespoň 20 cm od kardiostimulátorů nebo implantovaných kardioverterových defibrilátorů, protože elektromagnetické záření může ovlivnit funkčnost kardiostimulátorů. Přenášené rádiové vlny mohou interferovat se sluchadly.
- Společnost OWIM GmbH & Co KG nepřebírá žádnou odpovědnost za rušení rádia a televize způsobené neoprávněnými úpravami výrobku. Kromě toho OWIM GmbH & Co KG nepřijímá zodpovědnost za používání nebo výměnu kabelů a výrobků, které nejsou prodávány OWIM.
- Uživatel výrobku je výhradně odpovědný za nápravu poruch způsobených neoprávněnými změnami výrobku nebo za výměnu takových upravených výrobků.

## Elektrická bezpečnost

- Nepřenášejte výrobek za nabíjecí kabel. Zatáhněte za zástrčku typu 2 a vyjměte výrobek z nabíjecí infrastruktury nebo z vozidla.
- Chraňte výrobek před horkem, olejem a ostrými hranami.
- Kontakty na zástrčce typu 2 nezkratujte.
- Nevkládejte prsty ani ostré předměty do kontaktů zástrčky.
- Pokud je výrobek poškozen, okamžitě odpojte zástrčky typu 2 od nabíjecí infrastruktury/vozidla. Poškozený výrobek může způsobit smrt nebo vážné zranění. Zkontrolujte výrobek před každým uvedením do provozu na poškození (např. trhliny). Poškozený výrobek nepoužívejte.

## **VAROVÁNÍ! Riziko požáru a výbuchu!**

- Nepoužívejte výrobek nikdy:
  - V blízkosti hořlavých kapalin
  - V blízkosti hořlavých plynů
  - V potenciálně výbušném prostředí (např. lakovny) Vyzařované rádiové vlny mohou způsobit výbuchy a požáry.
- Zařízení, která vyvíjejí teplo, musí být prostorově oddělena od výrobku, aby se zabránilo náhodné aktivaci.

**⚠ OPATRNĚ! Riziko popálení!** Výrobek se může během provozu zahřát. Nedotýkejte se horkých povrchů.

## **⚠ VÝSTRAHA! Riziko věcných škod!**

- Před nastavením nebo prvním použitím zkontrolujte výrobek, zda není poškozen. Používejte výrobek jen v bezvadném stavu.
- Nepokoušejte se výrobek sami opravovat. V případě poruchy smí opravy provádět výhradně kvalifikovaný personál.
- Nikdy nepoužívejte poškozený výrobek. V případě poškození odpojte výrobek od nabíjecí infrastruktury a kontaktujte naše oddělení služeb zákazníkům.

## ● **Uvedení do provozu**

### ● **Vybalte výrobek**

**i INFORMACE:** Dodržujte pokyny pro provoz nabíjecí infrastruktury (nabíjecí stanice) a vozidla.

1. Vyjměte výrobek z obalu. Odstraňte veškerý obalový materiál a ochranné fólie.
2. Zkontrolujte, zda jsou k dispozici všechny díly a zda je rozsah dodávky kompletní (viz „Rozsah dodávky“).
3. Zkontrolujte, zda jsou výrobek a všechny díly v dobrém stavu. Pokud zjistíte jakékoli poškození nebo závadu, výrobek nepoužívejte, ale postupujte podle popisu v kapitole „Záruka“.



## ● **Obsluha**

### ● **Zahájení nabíjení**

Obr. E

**⚠ VAROVÁNÍ! Nebezpečí úrazu elektrickým proudem!** Před připojením výrobku k nabíjecí stanici jej vždy připojte k vozidlu.

**⚠ VAROVÁNÍ!** S výrobkem nepoužívejte prodlužovací kabel (obr. D).

#### **i INFORMACE:**

- Doba nabíjení závisí na následujících faktorech:
  - Kapacita baterie vozidla
  - Stav nabití baterie vozidla
  - Kapacita nabíjecí infrastruktury
- Sledujte proces nabíjení během procesu nabíjení:
  - Přes palubní desku vozidla
  - Přes displej nabíjecí stanice

1. Vypněte motor vozidla.
2. Odviňte nabíjecí kabel [3].
3. Otevřete nabíjecí přípojku vozidla.
4. Sejměte odnímatelný kryt [4] zástrčky typu 2 [5].
5. Připojte zástrčku typu 2 [5] do zásuvky vozidla.
6. Sejměte odnímatelný kryt [1] zástrčky typu 2 [2].
7. Připojte zástrčku typu 2 [2] do zásuvky nabíjecí infrastruktury.
8. Spusťte proces nabíjení na nabíjecí infrastruktuře. Zástrčky typu 2 [2]/[5] lze uzamknout automaticky. Proces nabíjení začíná.

### ● **Ukončení nabíjení**

#### **i INFORMACE:**

- Proces nabíjení ukončen: Zámek na zástrčkách typu 2 [2]/[5] lze uvolnit automaticky.
  - Po nabíjení: Naviňte nabíjecí kabel [3]. Neohýbejte nabíjecí kabel.
1. Odpojte zástrčku typu 2 [5] od zásuvky vozidla.

2. Zavřete nabíjecí přípojku vozidla.
3. Nasadte odnímatelný kryt [4] na zástrčku typu 2 [5].
4. Odpojte zástrčku typu 2 [2] od zásuvky nabíjecí infrastruktury.
5. Nasadte odnímatelný kryt [1] na zástrčku typu 2 [2].

## ● **Čištění**

**⚠ VAROVÁNÍ! Nebezpečí úrazu elektrickým proudem!**

- Před čištěním výrobku: Odpojte zástrčky typu 2 [2]/[5] od nabíjecí infrastruktury/vozidla.
- Neponořujte výrobek do vody nebo jiných kapalin. Nikdy výrobek nedržte pod tekoucí vodou.
- Nedovolte, aby dovnitř výrobku pronikla voda nebo jiné kapaliny.

**⚠ VÝSTRAHA! Riziko věcných škod!** K čištění nepoužívejte abrazivní, agresivní čisticí prostředky nebo tvrdé kartáče.

1. Vyčistěte výrobek mírně navlhčeným hadříkem a měkkým kartáčem.
2. Po čištění: Nechte výrobek úplně uschnout.

## ● **Skladování**

- Naviňte nabíjecí kabel [3]. Neohýbejte nabíjecí kabel.
- Uchovávejte výrobek v úložné tašce [6].
- Uchovávejte výrobek a suchém místě mimo dosah dětí.

## ● **Zlikvidování**

### **Balení:**

Obal se skládá z ekologických materiálů, které můžete zlikvidovat prostřednictvím místních sběrů recyklovatelných materiálů.



Při třídění odpadu se řiďte podle označení obalových materiálů zkratkami (a) a čísly (b), s následujícím významem: 1–7: umělé hmoty/20–22: papír a lepenka/80–98: složené látky.

## Výrobek:



Výrobek vč. příslušenství a obalové materiály jsou recyklovatelné a podléhají rozšířené odpovědnosti výrobce.

Likvidujte je odděleně podle ilustrovaných Info-tri (informace o třídění), abyste mohli lépe nakládat s odpady.

Logo Triman platí jen pro Francii.



O možnostech likvidace vysloužilých zařízení se informujte u správy vaší obce nebo města.



V zájmu ochrany životního prostředí vysloužilý výrobek nevyhazujte do domovního odpadu, ale předejte k odborné likvidaci. O sběrnách a jejich otevíracích hodinách se můžete informovat u příslušné správy města nebo obce.

## ● Záruka

Výrobek byl vyroben podle přísných kvalitativních směrnic a před expedicí pečlivě zkontrolován. V případě závad materiálu nebo výrobní vady máte možnost uplatnění zákonných práv vůči prodejci. Vaše zákonná práva nejsou nijak omezena naší níže uvedenou zárukou.

Záruka na tento výrobek je 3 let od data zakoupení. Záruční lhůta začíná datem zakoupení. Ušchovejte originální doklad o nákupu na bezpečném místě, protože tento dokument je vyžadován jako doklad o nákupu.

Jakékoli poškození nebo závady, které již v době nákupu existují, musí být oznámeny ihned po vybalení výrobku.

Pokud je výrobek shledán vadným materiálem nebo zpracováním do 3 let od data nákupu, opravíme jej nebo vyměníme zdarma, podle našeho uvážení. Záruční doba se platným záručním nárokem neprodlužuje. To platí i pro vyměněné a opravené díly.

Tato záruka zaniká, jestliže byl výrobek poškozen, neodborně použit nebo neobdržel pravidelnou údržbu.

Záruka se vztahuje na vady materiálu a zpracování. Tato záruka se nevztahuje na části výrobku, které podléhají běžnému opotřebení, a jsou proto považovány za opotřebitelné součásti, které jsou na sobě (např. baterie, akumulátory, hadice, barevné kazety), ani na poškození na křehkých částech, jako jsou např. spínače nebo díly ze skla.

## ● Postup v případě uplatňování záruky

Aby se zajistilo rychlé zpracování vašeho nároku, dodržujte následující pokyny:

Jako doklad o nákupu si připravte originální doklad o koupi a číslo zboží (IAN 424670\_2301).

Číslo zboží naleznete na typovém štítku, vyryté na výrobku, na titulní stránce vašeho návodu na obsluhu (vlevo dole) nebo na nálepce na zadní nebo spodní straně výrobku.

Pokud dojde k jakýmkoli funkčním chybám nebo jiným závadám, kontaktujte prosím telefonicky nebo e-mailem níže uvedené servisní oddělení.

Jakmile je výrobek identifikován jako vadný, můžete jej bezplatně vrátit na servisní adresu, která vám byla poskytnuta. Ujistěte se, že jste přiložili originální doklad o nákupu (stvrzenku) a stručný písemný popis s podrobným vylíčením závady a doby jejího výskytu.

## ● Servis

☉ **Servis Česká republika**

















Tel.: 800600632

E-Mail: owim@lidl.cz



<b>Zoznam použitých piktogramov/symbolov</b> .....	Strana	60
<b>Úvod</b> .....	Strana	60
Používanie v súlade s určením .....	Strana	61
Rozsah dodávky .....	Strana	61
Zoznam častí .....	Strana	61
Technické údaje .....	Strana	61
<b>Všeobecné bezpečnostné upozornenia</b> .....	Strana	61
<b>Uvedenie do prevádzky</b> .....	Strana	65
Vybalenie produktu .....	Strana	65
<b>Obsluha</b> .....	Strana	65
Začať nabíjanie .....	Strana	65
Ukončiť nabíjanie .....	Strana	65
<b>Čistenie</b> .....	Strana	65
<b>Skladovanie</b> .....	Strana	66
<b>Likvidácia</b> .....	Strana	66
<b>Záruka</b> .....	Strana	66
Postup v prípade poškodenia v záruke .....	Strana	66
<b>Servis</b> .....	Strana	67

## Zoznam použitých piktogramov/symbolov

	<b>NEBEZPEČENSTVO!</b> – Označuje nebezpečenstvo s vysokým stupňom rizika, ktoré bude mať za následok smrť alebo vážne zranenie, ak sa mu nevyhnete (napr. nebezpečenstvo zadusenía)	 Striedavý prúd/striedavé napätie
		 Napätie (striedavý prúd/striedavé napätie)
	<b>VÝSTRAHA!</b> – Označuje nebezpečenstvo so stredným stupňom rizika, ktoré bude mať za následok smrť alebo vážne zranenie, ak sa mu nevyhnete (napr. nebezpečenstvo zásahu elektrickým prúdom)	<b>Hz</b> Hertz (sieťová frekvencia)
		<b>W</b> Watt
	<b>POZOR!</b> – Označuje nebezpečenstvo s nižším stupňom rizika, ktoré bude mať za následok ľahké až stredne ťažké zranenie, ak sa mu nevyhnete (napr. nebezpečenstvo obarenia)	 Nebezpečenstvo – úrazu elektrickým prúdom!
		 Symbol ochranného uzemnenia
	<b>OPATRNE!</b> – Varuje pred potenciálnymi materiálmi škodami (napr. riziko skratu)	 Chránené pred prachom a striekajúcou vodou, nezapojené, s krycím uzáverom $\frac{1}{4}$
	<b>INFORMÁCIA:</b> Tento symbol so signálnym slovom „Informácia“ ponúka ďalšie užitočné informácie.	 Odolné voči prachu a chránené pred striekajúcou vodou, zapojené
	Prečítajte si návod na používanie.	 Označenie zástrčky elektrického vozidla (EV) (strana nabíjacej infraštruktúry)
	Bezpečnostné upozornenia Manipulačné pokyny	 Označenie zástrčky elektrického vozidla (EV) (strana vozidla)
	Značka CE potvrdzuje zhodu so smernicami EÚ, ktoré sú relevantné pre produkt.	

## NABÍJACÍ KÁBEL 5 M, TYP 2

### ● Úvod

Blahoželáme vám ku kúpe vášho nového NABÍJACIEHO KÁBLA, ktorý sa ďalej označuje len ako „produkt“.

Rozhodli ste sa pre veľmi kvalitný produkt. Návod na obsluhu je neoddeliteľnou súčasťou tohto produktu. Obsahuje dôležité upozornenia týkajúce sa bezpečnosti, obsluhy a likvidácie. Pred obsluhou produktu sa oboznámte s produktom, so všetkými upozorneniami k obsluhu a so všetkými bezpečnostnými upozorneniami. Za týmto účelom si pozorne prečítajte nasledovné pokyny týkajúce sa obsluhy a bezpečnostné upozornenia.

Produkt používajte iba v súlade s popisom a v uvedených oblastiach používania. Tento návod si uschovajte na bezpečnom mieste. V prípade postúpenia produktu ďalším osobám bezpodmienečne odovzdajte aj všetky dokumenty patriace k produktu.

## ● Používanie v súlade s určením

- Tento produkt je určený na nabíjanie elektrických a hybridných vozidiel so striedavým prúdom/striedavým napätím (AC) na vhodnej nabíjacej infraštruktúre.
- Tento produkt je vhodný na používanie v interiéri aj exteriéri.
- Produkt sa smie používať len v zásuvkách vozidiel a infraštruktúry, ktoré sú v súlade s normami.
- Produkt nepoužívajte na iné účely.
- Produkt je určený výlučne na používanie v domácnosti. Produkt nie je určený na komerčné použitie.
- Výrobca nepreberá žiadnu zodpovednosť za škody spôsobené neodborným používaním.

## ● Rozsah dodávky

- 1 Nabíjaci kábel
- 1 Úložná taška
- 1 Krátky návod

## ● Zoznam častí

Pred čítaním si otvorte strany s obrázkami a oboznámte sa so všetkými funkciami produktu.

(Obr. A)

- 1 Krycí uzáver (zástrčka typu 2, strana nabíjacej infraštruktúry)
- 2 Zástrčka typu 2 (strana nabíjacej infraštruktúry)
- 3 Nabíjaci kábel
- 4 Krycí uzáver (zástrčka typu 2, strana vozidla)
- 5 Zástrčka typu 2 (strana vozidla)

(Obr. B)

- 6 Úložná taška

## ● Technické údaje

Modelové číslo:	HG10382
Teplota okolia:	-35 °C až +50 °C
Teplota skladovania:	max. +50 °C

Menovité napätie:	230 V~ 50 Hz/ 480 V~, 50/60 Hz
Max. nabíjací prúd (počet fáz):	32 A (3 fázy)
Max. nabíjací výkon:	22 kW
Krytie (IP):	IP65
- Zapojené:	IP65
- nezapojené, s krycím uzáverom 1/4:	IP55
Nabíjanie (AC):	Režim 3 (v súlade s normou EN 61851-1)
Celková dĺžka:	5 m (obr. C)



## Všeobecné bezpečnostné upozornenia

**PRED POUŽITÍM PRODUKTU SA OBOZNÁMTE SO VŠETKÝMI BEZPEČNOSTNÝMI UPOZORNENIAMÍ A POKYNNAMI NA OBSLUHU! KEĎ BUDETE TENTO PRODUKT ODOVZDÁVAŤ ĎALEJ, ODOVZDAJTE AJ KOMPLETNÚ DOKUMENTÁCIU K PRODUKTU!**

V prípade poškodenia z dôvodu nedodržania tohto návodu na obsluhu zaniká nárok na záruku! Za následne vzniknuté škody nepreberáme žiadnu záruku! V prípade majetkových alebo personálnych škôd z dôvodu neodborného používania alebo nedodržania bezpečnostných upozornení nepreberáme žiadnu zodpovednosť!

## Deti a osoby s postihnutím

### **⚠ NEBEZPEČENSTVO!**

### **NEBEZPEČENSTVO OHROZENIA ŽIVOTA A ÚRAZU PRE DOJČATÁ A DETI!**

Deti nenechávajú bez dozoru v blízkosti obalových materiálov.

Obalový materiál predstavuje nebezpečenstvo udusenía.

Deti často podceňujú nebezpečenstvo spojené s obalovými materiálmi.

Nedovoľte, aby sa deti dostali sa do blízkosti obalového materiálu.

- Tento produkt nesmú používať deti. Produkt držte v bezpečnej vzdialenosti od detí. Tento produkt môžu používať osoby so zníženými fyzickými a duševnými schopnosťami, alebo nedostatkom skúseností a vedomostí, ak sú pod dozorom alebo boli poučené ohľadom bezpečného používania produktu a z toho vyplývajúcich nebezpečenstiev.
- Deti sa nesmú s produktom hrať.
- Deti produkt nesmú čistiť a servisovať, pokiaľ nie sú pod dozorom.

### **⚠ VÝSTRAHA! Riziko úrazu elektrickým prúdom!**

- S produktom nepoužívajte žiadne adaptéry ani konvertory. S produktom nepoužívajte predlžovacie káble (obr. D).
- Produkt nepoužívajte, keď motor vozidla beží.
- Produkt nenechávajú vo vozidle. Produkt by sa mohol pri vysokých vonkajších teplotách nenapraviteľne poškodiť.
- Produkt skladujte na suchom mieste s teplotou okolia medzi  $-35\text{ }^{\circ}\text{C}$  a  $+50\text{ }^{\circ}\text{C}$ .
- Produkt nikdy nepokladajte do vody alebo na miesta, kde by sa mohla nahromadiť voda.
- Pri čistení produkt nikdy neponárajte do vody ani iných kvapalín. Produkt nikdy nedržte pod tečúcou vodou.
- Na produkt nepoužívajte rozpúšťadlá ani čistiace roztoky. Produkt čistíte iba mierne navlhčenou handrou.
- Produkt nezakrývajte:
  - Keď sa nabíja
  - Keď je zapojený do nabíjacej infraštruktúry
- Zástrčky typu 2 vytiahnite z vozidla/nabíjacej infraštruktúry:
  - Keď produkt nepoužívate
  - Keď produkt čistíte
  - Ak je produkt poškodený

- Ak do produktu vnikli cudzie telesá alebo ak počujete abnormálne zvuky
- Pred údržbou produktu
- Skôr ako produkt zapojíte do nabíjacej infraštruktúry, skontrolujte, či sa napätie a sila prúdu nabíjacej infraštruktúry zhodujú s údajmi na typovom štítku produktu.
- Zástrčky typu 2 musia pasovať do zásuvky vozidla/nabíjacej infraštruktúry. Zástrčky typu 2 sa nesmú žiadnym spôsobom upravovať.
- Nikdy nesmie byť prekročený maximálny celkový výkon/sila prúdu produktu (pozri nasledujúcu tabuľku). Pri zapájaní vozidiel s vysokou spotrebou energie buďte obzvlášť opatrní.

Číslo modelu	Max. nabíjací výkon
HG10382	22 kW (32 A)

- Produkt nezapájajte sériovo.
- Aby ste zabezpečili dlhšiu životnosť produktu, maximálne záťaže nezapínajte a nevypínajte príliš často.

## **⚠ VÝSTRAHA! Riziko rádového rušenia!**

- Produkt nepoužívajte v lietadlách, nemocniciach, dielňach ani v blízkosti medicínskych prístrojov. Prenášaný rádiový signál môže obmedziť funkčnosť citlivej elektroniky.
- Produkt držte vo vzdialenosti najmenej 20 cm od kardiostimulátorov a implantovaných kardioverter-defibrilátorov, pretože elektromagnetické žiarenie môže obmedziť funkčnosť kardiostimulátorov. Prenášané rádiové vlny môžu rušiť načúvacie prístroje.
- Spoločnosť OWIM GmbH & Co KG nepreberá žiadnu zodpovednosť za poruchy rádového a televízneho príjmu spôsobené neautorizovanými úpravami produktu. Spoločnosť OWIM GmbH & Co KG neručí za používanie alebo výmenu káblov a produktov, ktoré nie sú dodávané spoločnosťou OWIM.

- Používateľ produktu je sám zodpovedný za to, aby zabezpečil opravu chybných funkcií spôsobených neautorizovanými zmenami produktu, príp. výmenu takýchto upravených produktov.

## **Elektrická bezpečnosť**

- Produkt nenoste za nabíjací kábel. Keď chcete produkt odpojiť z nabíjacej infraštruktúry alebo z vozidla, ťahajte ho za zástrčku typu 2.
- Produkt chráňte pred teplom, olejom a ostrými hranami.
- Kontakty na zástrčke typu 2 neskratujte.
- Do kontaktov v zásuvke nestrkajte prsty ani ostré predmety.
- V prípade poškodenia produktu zástrčku typu 2 okamžite vytiahnite z nabíjacej infraštruktúry/vozidla. Poškodený produkt môže spôsobiť smrť alebo vážne zranenia. Pred každým použitím skontrolujte, či produkt nie je poškodený (napr. roztrhnutý). Nepoužívajte poškodený produkt.

## **⚠ VÝSTRAHA!**

### **Nebezpečenstvo požiaru a výbuchu!**

- Produkt nikdy nepoužívajte:
  - V blízkosti horľavých kvapalín
  - V blízkosti horľavých plynov
  - V potenciálne výbušných priestoroch (napr. lakovniach)Vyžarované rádiové vlny môžu spôsobiť výbuchy a požiar.
- Prístroje, ktoré vytvárajú teplo, sa musia udržiavať mimo produktu, aby sa zabránilo náhodnej aktivácii.

## **⚠ POZOR! Nebezpečenstvo popálenia!**

Produkt môže byť počas prevádzky horúci. Nedotýkajte sa horúcich povrchov.

## **⚠ OPATRNE! Riziko vecných škôd!**

- Pred nastavovaním alebo prvým použitím skontrolujte, či produkt nie je akokoľvek poškodený. Produkt používajte iba v bezchybnom stave.
- Neskúšajte produkt opravovať sami. V prípade poruchy môže opravy vykonávať výlučne kvalifikovaný personál.



- Nikdy nepoužívajte poškodený produkt. V prípade poškodenia produkt odpojte od nabíjacej infraštruktúry a obráťte sa na našu zákaznícku službu.

## ● **Uvedenie do prevádzky**

### ● **Vybalenie produktu**

- ① **INFORMÁCIA:** Dodržiavajte návod na obsluhu nabíjacej infraštruktúry (nabíjacej stanice) a vozidla.
  1. Produkt vyberte z obalu. Odstráňte všetok obalový materiál a ochranné fólie.
  2. Skontrolujte, či boli dodané všetky časti a či je popísaný rozsah dodávky kompletný (pozri „Rozsah dodávky“).
  3. Skontrolujte, či je produkt aj všetky časti v dobrom stave. Ak zistíte, že je niečo poškodené alebo chybné, produkt nepoužívajte a postupujte podľa popisu v kapitole „Záruka“.

## ● **Obsluha**

### ● **Začať nabíjanie**

Obr. E

- ⚠ **VÝSTRAHA! Riziko úrazu elektrickým prúdom!** Produkt zapojte vždy najskôr do vozidla, až potom do nabíjacej stanice.

- ⚠ **VÝSTRAHA!** S produktom nepoužívajte predlžovacie káble (obr. D).

### ① **INFORMÁCIA:**

- Doba nabíjania závisí od nasledovných faktorov:
  - Kapacita batérie vozidla
  - Stav nabitia batérie vozidla
  - Kapacita nabíjacej infraštruktúry
- Priebeh nabíjania kontrolujte počas nabíjania:
  - Na prístrojovej doske vozidla
  - Na displeji nabíjacej stanice
- 1. Vypnite motor vozidla.
- 2. Odviňte nabíjací kábel [3].

3. Otvorte nabíjaciu prípojku na vozidle.
4. Odstráňte krycí uzáver [4] zástrčky typu 2 [5].
5. Zástrčku typu 2 [5] zapojte do zásuvky vo vozidle.
6. Odstráňte krycí uzáver [1] zástrčky typu 2 [2].
7. Zástrčku typu 2 [2] zapojte do zásuvky na nabíjacej infraštruktúre.
8. Nabíjanie spustíte na nabíjacej infraštruktúre. Zástrčky typu 2 [2]/[5] sa môžu automaticky zablokovať. Spustí sa nabíjanie.

## ● **Ukončiť nabíjanie**

### ① **INFORMÁCIA:**

- Nabíjanie sa skončí: Zablokovanie zástrčiek typu 2 [2]/[5] sa môže automaticky odblokovať.
- Po nabíjaní: Naviňte nabíjací kábel [3]. Nabíjací kábel neohýbajte.

1. Zástrčku typu 2 [5] vytiahnite zo zásuvky vo vozidle.
2. Zatvorte nabíjaciu prípojku na vozidle.
3. Na zástrčku typu 2 [5] nasadíte krycí uzáver [4].
4. Zástrčku typu 2 [2] vytiahnite zo zásuvky na nabíjacej infraštruktúre.
5. Na zástrčku typu 2 [2] nasadíte krycí uzáver [1].

## ● **Čistenie**

- ⚠ **VÝSTRAHA! Riziko úrazu elektrickým prúdom!**

- Skôr ako budete produkt čistiť: Zástrčku typu 2 [2]/[5] vytiahnite z nabíjacej infraštruktúry/z vozidla.
- Produkt neponárajte do vody alebo iných kvapalín. Produkt nikdy nedržte pod tečúcou vodou.
- Zabráňte vode alebo iným kvapalinám vniknúť do vnútra produktu.

- ⚠ **OPATRNĚ! Riziko vecných škôd!** Na čistenie nepoužívajte abrazívne ani agresívne čistiace prostriedky, ani tvrdé kefy.

1. Produkt čistíte mierne navlhčenou handrou alebo mäkkou kefkou.
2. Po vyčistení: Produkt nechajte úplne vyschnúť.

## ● Skladovanie

- Naviňte nabíjací kábel [3]. Nabíjací kábel neohýbajte.
- Produkt skladujte v úložnej taške [6].
- Produkt uchovávajte na suchom mieste mimo dosahu detí.

## ● Likvidácia

### Obal:

Obal pozostáva z ekologických materiálov, ktoré môžete odovzdať na miestnych recyklačných zberných miestach.



Všímajte si prosím označenie obalových materiálov pre triedenie odpadu, sú označené skratkami (a) a číslami (b) s nasledujúcim významom: 1-7: Plasty/20-22: Papier a kartón/80-98: Spojené látky.

### Výrobok:



Výrobok vr. príslušenstva a obalové materiály sú recyklovateľné a podliehajú rozšírenej zodpovednosti výrobcu.

Pre lepšie spracovanie odpadu ich zlikvidujte oddelene podľa obrázkov Info-tri (informácie o triedení).

Triman-Logo platí iba pre Francúzsko.



O možnostiach likvidácie opotrebovaného výrobku sa môžete informovať na Vašej obecnej alebo mestskej správe.



Ak výrobok doslúžil, v záujme ochrany životného prostredia ho neodhoďte do domového odpadu, ale odovzdajte na odbornú likvidáciu. Informácie o zberných miestach a ich otváracích hodinách získate na Vašej príslušnej správe.

## ● Záruka

Produkt bol vyrobený v súlade s prísnyimi smernicami kvality a pred dodaním bol dôkladne otestovaný. V prípade materiálových alebo výrobných chýb máte voči predajcovi produktu zákonné práva. Záruka, ktorú uvádzame nižšie, žiadnym spôsobom neobmedzuje vaše zákonné práva.

Záruka na tento produkt platí 3 od roky od dátumu nákupu. Záručná doba začína plynúť od dátumu nákupu. Originálny doklad o nákupe si uschovajte na bezpečnom mieste, pretože tento dokument je potrebný ako dôkaz nákupu.

Akékoľvek poškodenia alebo nedostatky, ktoré sú na produkte už v čase nákupu, musíte nahlásiť neodkladne po vybalení produktu.

Ak bude mať produkt do 3 rokov od dátumu nákupu nejakú materiálovú alebo výrobnú chybu, bezplatne vám ho, podľa svojho uváženia, opravíme alebo vymeníme. Záručná doba sa po vybavení reklamácie nepredlžuje. Platí to aj pre náhradné a opravené časti.

Táto záruka zaniká, ak bol produkt poškodený, neodborne používaný alebo bola neodborne vykonaná údržba.

Záruka pokrýva materiálové a výrobné chyby. Táto záruka sa nevzťahuje na tie časti produktu, ktoré podliehajú normálnemu opotrebovaniu, čiže sú považované za spotrebné diely (napr. batérie, akumulátory, hadice, zásobníky na farby), ani na poškodenie krehkých častí, ako napr. spínačov alebo častí zo skla.

## ● Postup v prípade poškodenia v záruke

Ak chcete zabezpečiť, aby bola vaša žiadosť rýchlo spracovaná, dodržujte nasledovné upozornenia:

Pripravte si originálny doklad o nákupe a číslo výrobku (IAN 424670\_2301) ako dôkaz o nákupe.

Číslo výrobku nájdete na typovom štítku, gravírovaní na produkte, na titulnej strane návodu na obsluhu (vľavo dole) alebo na nálepke na zadnej alebo spodnej časti produktu.

Ak sa vyskytnú poruchy alebo iné nedostatky, najskôr sa obráťte na nižšie uvedené servisné oddelenie telefonicky alebo e-mailom.

Akonáhle je produkt zaevidovaný ako chybný, môžete ho bezplatne zaslať naspäť na adresu servisu, ktorú dostanete k dispozícii. Uistíte sa, že ste priložili originálny doklad o nákupe (pokladničný blok) aj krátky písomný popis, v ktorom uvediete podrobnosti o poruche a čas vzniku.

## ● **Servis**

**SK Servis Slovensko**

Tel.: 0800 008158

E-pošta: [owim@lidl.sk](mailto:owim@lidl.sk)



<b>Lista de símbolos y pictogramas utilizados</b>	Página	69
<b>Introducción</b>	Página	69
Uso previsto	Página	70
Volumen de suministro	Página	70
Lista de las partes.	Página	70
Datos técnicos	Página	70
<b>Indicaciones generales de seguridad</b>	Página	70
<b>Puesta en marcha</b>	Página	74
Desembalar el producto.	Página	74
<b>Manejo</b>	Página	74
Inicio del proceso de carga	Página	74
Finalización del proceso de carga.	Página	74
<b>Limpieza</b>	Página	75
<b>Almacenamiento</b>	Página	75
<b>Eliminación</b>	Página	75
<b>Garantía</b>	Página	75
Tramitación de la garantía.	Página	76
<b>Asistencia</b>	Página	76

## Lista de símbolos y pictogramas utilizados

	<b>¡PELIGRO!</b> – Identifica un peligro de nivel alto que, si no se evita, tiene como consecuencia una lesión grave o incluso la muerte (p. ej., peligro de asfixia)		Tensión/corriente alterna
			Tensión (tensión/corriente alterna)
	<b>¡ADVERTENCIA!</b> – Identifica un peligro de nivel medio que, si no se evita, puede tener como consecuencia una lesión grave o incluso la muerte (p. ej., riesgo de descarga eléctrica)	<b>Hz</b>	Hertzio (frecuencia de red)
		<b>W</b>	Watt
	<b>¡CUIDADO!</b> – Identifica un peligro de nivel bajo que, si no se evita, puede tener como consecuencia una lesión leve o moderada (p. ej., peligro de escaldadura)		¡Peligro – riesgo de descarga eléctrica!
			Símbolo de puesta a tierra
	<b>¡ATENCIÓN!</b> – Advierte de posibles daños materiales (p. ej., peligro de cortocircuito)		Protección contra el polvo y chorro de agua, no conectado, con tapa <input type="checkbox"/> /4
	<b>INFORMACIÓN:</b> Este símbolo con la palabra de señalización “Información” ofrece más información útil.		A prueba de polvo y protección contra chorro de agua, conectado
	Lea el manual de instrucciones.		Identificación del enchufe del vehículo eléctrico (VE) (lado de la infraestructura de carga)
	Indicaciones de seguridad		Identificación del enchufe del vehículo eléctrico (VE) (lado del vehículo)
	Instrucciones de manipulación		
	El marcado CE ratifica la conformidad con las directivas de la UE aplicables al producto.		

## CABLE DE CARGA DE 5 M TIPO 2

### ● Introducción

Enhorabuena por la adquisición de su nuevo CABLE DE CARGA, en lo sucesivo solo “producto”.

Ha optado por un producto de alta calidad. El manual de instrucciones forma parte de este producto. Contiene importantes indicaciones sobre seguridad, manejo y eliminación. Antes de manejar el producto, familiarícese con el producto y con todas las indicaciones de manejo y seguridad. Para ello, lea atentamente las siguientes instrucciones de manejo y las indicaciones de seguridad.

Utilice el producto únicamente como se describe a continuación y para las aplicaciones indicadas. Guarde este manual en un lugar seguro. Adjunte igualmente toda la documentación en caso de entregar el producto a terceros.

## ● Uso previsto

- Este producto es apropiado para cargar vehículos eléctricos e híbridos con tensión/corriente alterna (CA) en una infraestructura de carga prevista para ello.
- El producto es apto para su uso en interiores y exteriores.
- El producto solo debe ser utilizado en tomas de vehículos e infraestructuras normalizadas.
- No utilice el producto para otro fin distinto al previsto.
- El producto está destinado exclusivamente al uso doméstico. El producto no está destinado al uso comercial.
- El fabricante no acepta ninguna responsabilidad por los daños debido a un uso incorrecto.

## ● Volumen de suministro

- 1 Cable de carga
- 1 Bolsa de almacenamiento
- 1 Guía rápida

## ● Lista de las partes

Antes de comenzar a leer el manual, consulte las páginas con las figuras y familiarícese con todas las funciones del producto.

(Fig. A)

- 1 Tapa (enchufe de tipo 2, infraestructura de carga)
- 2 Enchufe de tipo 2 (infraestructura de carga)
- 3 Cable de carga
- 4 Tapa (enchufe de tipo 2, lado del vehículo)
- 5 Enchufe de tipo 2 (lado del vehículo)

(Fig. B)

- 6 Bolsa de almacenamiento

## ● Datos técnicos

Número de modelo:	HG10382
Temperatura de entorno:	-35 °C a +50 °C

Temperatura de almacenamiento:	máx. +50 °C
Tensión nominal:	230 V~ 50 Hz/ 480 V~, 50/60 Hz
Corriente de carga máx. (número de fases):	32 A (3 fases)
Potencia de carga máx.:	22 kW
Tipo de protección (IP):	
- Conectado:	IP65
- no conectado, con tapa 1/4:	IP55
Carga (CA):	Modo 3 (con arreglo a la Norma EN 61851-1)
Longitud total:	5 m (fig. C)



## Indicaciones generales de seguridad

**¡ANTES DE USAR EL PRODUCTO, FAMILIARÍCESE CON TODAS LAS INDICACIONES DE SEGURIDAD Y FUNCIONAMIENTO! ¡SI TRANSFIERE ESTE PRODUCTO, HÁGALO CON TODA LA DOCUMENTACIÓN!**

¡Quedará anulada su garantía en el caso de daños resultantes de la no observación de este manual de instrucciones! ¡No se asumirá ninguna responsabilidad por daños indirectos! ¡No se asumirá ninguna responsabilidad en el caso de daños materiales o a personas si esos daños son el resultado de un uso inadecuado o de la no observación de las indicaciones de seguridad!

## Niños y personas con limitaciones

### **⚠ ¡PELIGRO! ¡PELIGRO DE MUERTE Y DE ACCIDENTE PARA NIÑOS Y BEBÉS!**

No deje que los niños jueguen solos con el material de embalaje.

El material de embalaje presenta riesgo de asfixia.

Los niños subestiman a menudo los peligros.

Mantenga siempre el material de embalaje fuera del alcance de los niños.

- No deje que los niños utilicen el producto. Mantenga el producto fuera del alcance de los niños. Este producto puede ser utilizado por personas con capacidades físicas y mentales reducidas o con falta de experiencia y conocimientos, siempre y cuando haya una persona responsable de su seguridad que los supervise o se los haya instruido en el uso seguro del producto y estos conozcan los posibles peligros.
- No permitir que los niños jueguen con el producto.

- La limpieza y el mantenimiento por parte del usuario no deben ser realizados por niños, a menos que estén bajo supervisión.

### **⚠ ¡ADVERTENCIA! ¡Riesgo de descarga eléctrica!**

- No utilice ningún adaptador o adaptador de conversión con el producto. No utilice ningún alargador con el producto (fig. D).
- No utilice el producto si el motor del vehículo está en marcha.
- No deje el producto en el vehículo. El producto podría resultar dañado de forma irreparable en caso de altas temperaturas.
- Guarde el producto en un lugar seco con una temperatura de entorno entre  $-35\text{ °C}$  y  $+50\text{ °C}$ .
- No coloque el producto en agua ni en lugares donde pueda acumularse agua.
- Nunca sumerja el producto en agua u otros líquidos cuando lo limpie. Nunca ponga el producto debajo del agua corriente.
- No utilice disolventes o soluciones de limpieza en el producto. Limpie el producto únicamente con un paño ligeramente humedecido.

- No cubrir el producto:
  - Si se está cargando
  - Si está conectado a la infraestructura de carga
- Desconecte el enchufe de tipo 2 del vehículo/la infraestructura de carga:
  - Si no está utilizando el producto
  - Si va a realizar los trabajos de limpieza
  - Si el producto está dañado
  - Tras la penetración de cuerpos extraños o en caso de ruidos anormales
  - Antes de realizar los trabajos de mantenimiento
- Antes de conectar el producto a la infraestructura de carga, compruebe si la tensión y el amperaje de la infraestructura de carga coinciden con los datos de la placa de características del producto.
- Los enchufes de tipo 2 deben encajar en la toma del vehículo/la infraestructura de carga. Los enchufes de tipo 2 no deben ser modificados de forma alguna.
- No sobrepasar nunca la potencia de salida/el amperaje del producto (véase la tabla siguiente).

Tenga especial cuidado si conecta vehículos que consumen mucha potencia.

Número de modelo	Potencia de carga máx.
HG10382	22 kW (32 A)

- No conecte el producto en serie.
- No encienda o apague las cargas máximas con demasiada frecuencia, ya que esto puede afectar a la vida útil del producto.

**⚠ ¡ADVERTENCIA! ¡Riesgo de perturbaciones radioeléctricas!**

- No utilice el producto en aviones, hospitales, talleres o cerca de equipos médicos. Las señales de radio transmitidas podrían afectar a la funcionalidad de la electrónica sensible.
- Mantenga el producto a una distancia mínima de 20 cm con respecto a marcapasos o desfibriladores cardioversores implantables (DCI), ya que la radiación electromagnética puede afectar a la funcionalidad de marcapasos y DCI. Las ondas de radio transmitidas pueden interferir con los audífonos.



- OWIM GmbH & Co KG no se hace responsable de las interferencias en la recepción de radio y televisión debidas a modificaciones no autorizadas del producto. Asimismo, OWIM GmbH & Co KG no acepta ninguna responsabilidad por el uso o sustitución de cables y productos que no sean distribuidos por OWIM.
- El usuario del producto es el único responsable de corregir los fallos de funcionamiento debidos a modificaciones no autorizadas del producto o sustituir los productos modificados.

### **Seguridad eléctrica**

- No transporte el producto del cable de carga. Tire del enchufe de tipo 2 para quitar el producto de la infraestructura de carga o del vehículo.
- Proteja el producto contra el calor, el aceite y los bordes afilados.
- No cortocircuite los contactos del enchufe de tipo 2.
- No inserte ningún dedo o borde afilado en los contactos enchufables.

- En caso de daño del producto, desconecte de inmediato los enchufes de tipo 2 de la infraestructura de carga/el vehículo. Un producto dañado puede provocar lesiones graves e incluso la muerte. Compruebe el producto en busca de daños antes de cada uso (p. ej., roturas). No utilice ningún producto dañado.

### **⚠ ¡ADVERTENCIA! ¡Riesgo de incendio y explosión!**

- Nunca utilice el producto:
  - Cerca de líquidos inflamables
  - Cerca de gases inflamables
  - En entornos potencialmente explosivos (p. ej., talleres de pintura)

Las ondas de radio emitidas podrían provocar explosiones e incendios.

- Los dispositivos que generan calor deben mantenerse alejados del producto para evitar una activación accidental.

**⚠ ¡CUIDADO! ¡Riesgo de quemaduras!** El producto puede calentarse durante el funcionamiento. No toque las superficies calientes.

## ⚠ ¡ATENCIÓN! ¡Riesgo de daños materiales!

- Compruebe el producto en busca de daños antes de instalarlo o usarlo por primera vez. Utilice el producto solo si está en perfectas condiciones.
- Nunca intente reparar el producto por cuenta propia. En caso de avería, deje que solo el personal cualificado lleve a cabo las reparaciones.
- Nunca utilice un producto dañado. Desconecte el producto si la infraestructura de carga resulta dañada y póngase en contacto con nuestro servicio de atención al cliente.

## ● Puesta en marcha

### ● Desembalar el producto

❗ **INFORMACIÓN:** Observe el manual de instrucciones de la infraestructura de carga (estación de carga) y el vehículo.

1. Retire el producto del embalaje. Retire todo el material de embalaje y las láminas protectoras.
2. Compruebe que ha recibido todas las piezas y si el volumen de suministro descrito está completo (véase "Volumen de suministro").
3. Compruebe si el producto y todas las piezas se encuentran en buen estado. Si detecta algún daño o defecto, no utilice el producto, sino que proceda como se describe en el capítulo "Garantía".

## ● Manejo

### ● Inicio del proceso de carga

Fig. E

⚠ **¡ADVERTENCIA! ¡Riesgo de descarga eléctrica!** Conecte siempre el producto al vehículo antes de conectarlo a la estación de carga.

⚠ **¡ADVERTENCIA!** No utilice ningún alargador con el producto (fig. D).

### ❗ **INFORMACIÓN:**

- El tiempo de carga depende de los factores siguientes:
  - La capacidad de la batería del vehículo
  - El estado de carga de la batería del vehículo
  - La capacidad de la infraestructura de carga
- Supervise el proceso de carga durante la carga:
  - A través del salpicadero del vehículo
  - A través de la pantalla de la estación de carga

1. Apague el motor del vehículo.
2. Desenrolle el cable de carga [3].
3. Abra la conexión de carga del vehículo.
4. Quite la tapa [4] del enchufe de tipo 2 [5].
5. Conecte el enchufe de tipo 2 [5] a la toma del vehículo.
6. Quite la tapa [1] del enchufe de tipo 2 [2].
7. Conecte el enchufe de tipo 2 [2] a la toma de la infraestructura de carga.
8. Inicie el proceso de carga en la infraestructura de carga. Los enchufes de tipo 2 [2]/[5] pueden bloquearse de forma automática. Se inicia el proceso de carga.

### ● Finalización del proceso de carga

### ❗ **INFORMACIÓN:**

- El proceso de carga finaliza: El bloqueo del enchufe de tipo 2 [2]/[5] puede desbloquearse de forma automática.
- Después del proceso de carga: Enrolle el cable de carga [3]. No doble el cable de carga.

1. Desconecte el enchufe de tipo 2 **5** de la toma del vehículo.
2. Conecte la conexión de carga del vehículo.
3. Coloque la tapa **4** en el enchufe de tipo 2 **5**.
4. Desconecte el enchufe de tipo 2 **2** de la toma de la infraestructura de carga.
5. Coloque la tapa **1** en el enchufe de tipo 2 **2**.

## ● Limpieza

### ⚠ ¡ADVERTENCIA! ¡Riesgo de descarga eléctrica!

- Antes de limpiar el producto: Desconecte el enchufe de tipo 2 **2/5** de la infraestructura de carga/el vehículo.
- Nunca sumerja el producto en agua u otros líquidos. Nunca ponga el producto debajo del agua corriente.
- No deje que el agua u otros líquidos penetren en el interior del producto.

### ⚠ ¡ATENCIÓN! ¡Riesgo de daños materiales! No utilice para la limpieza ningún producto de limpieza agresivo o abrasivo, ni cepillos duros.

1. Limpie el producto con un paño ligeramente humedecido y un cepillo blando.
2. Después de la limpieza: Deje secar por completo el producto.

## ● Almacenamiento

- Enrole el cable de carga **3**. No doble el cable de carga.
- Guarde el producto en una bolsa de almacenamiento **6**.
- Conserve el producto en un lugar seco fuera del alcance de los niños.

## ● Eliminación

### Embalaje:

El embalaje está compuesto por materiales no contaminantes que pueden ser desechados en el centro de reciclaje local.



Tenga en cuenta el distintivo del embalaje para la separación de residuos. Está compuesto por abreviaturas (a) y números (b) que significan lo siguiente: 1-7: plásticos/20-22: papel y cartón/80-98: materiales compuestos.

### Producto:



El producto, incluidos los accesorios, y el material de embalaje son reciclables y están sujetos a la responsabilidad extendida del fabricante. Deséchelos por separado siguiendo la información ilustrada de recogida selectiva para un mejor tratamiento de los residuos.

El logotipo Triman se aplica solo para Francia.



Para obtener información sobre las posibilidades de desecho del producto al final de su vida útil, acuda a la administración de su comunidad o ciudad.



Para proteger el medio ambiente no tire el producto junto con la basura doméstica cuando ya no le sea útil. Deséchelo en un contenedor de reciclaje. Diríjase a la administración competente para obtener información sobre los puntos de recogida de residuos y sus horarios.

## ● Garantía

El producto ha sido fabricado siguiendo exigentes normas de calidad y ha sido probado cuidadosamente antes de su entrega. En caso de defectos de material o de fabricación del producto, usted dispone de derechos legales frente al vendedor del producto. Sus derechos no son limitados en modo alguno por nuestra garantía, que describimos abajo.

La garantía de este producto es de 3 años a partir de la fecha de la compra. El período de garantía comienza también en la fecha de la compra. Conserve el recibo de compra original en un lugar seguro, puesto que este documento es indispensable como comprobante de la compra del producto.

Inmediatamente después de desembalar el producto, se debe presentar una reclamación por todos los daños o defectos que puedan estar presentes en el momento de la compra.

Si el producto llegase a tener algún defecto de material o de fabricación dentro del período de 3 años contados a partir de la fecha de la compra, lo repararemos o lo sustituiremos, según lo decidamos, gratuitamente para usted. El período de garantía no se prolongará si se presenta una reclamación y esta se acepta. Se aplicará la misma disposición en el caso de piezas sustituidas o reparadas.

Esta garantía quedará anulada si el producto resulta dañado al ser utilizado de forma inadecuada o al recibir un mantenimiento deficiente.

La garantía cubre defectos de material y fabricación. Esta garantía no cubre las piezas del producto que se desgasten con el uso normal y que, por lo tanto, son consideradas piezas sujetas a desgaste (por ejemplo, pilas, baterías recargables, mangueras, cartuchos de tinta), ni tampoco cubre los daños en piezas frágiles, por ejemplo, interruptores o piezas de cristal.

## ● Tramitación de la garantía

Para garantizar una rápida tramitación de su reclamación, tenga en cuenta las indicaciones siguientes:

Tenga a mano el recibo de compra original y el número de artículo (IAN 424670\_2301) como comprobante de su compra.

Encontrará el número de artículo en la placa de características o grabado en el propio producto, en la portada del manual de instrucciones (abajo a la izquierda), o en una pegatina en la parte posterior o inferior del producto.

Si se producen deterioros funcionales u otros defectos, póngase primero en contacto por teléfono o por correo electrónico con el departamento de servicio técnico indicado a continuación.

Una vez que se haya registrado el producto como defectuoso, puede devolverlo gratuitamente a la dirección de servicio indicada. Recuerde incluir el recibo de compra original (el comprobante de la caja registradora), así como una breve descripción detallada del defecto por escrito y cuándo se ha producido.















## ● Asistencia

**ES** **Asistencia en España**  
Tel.: 900984948  
E-Mail: [owim@lidl.es](mailto:owim@lidl.es)



<b>Liste over anvendte piktogrammer/symboler</b> .....	Side	78
<b>Indledning</b> .....	Side	78
Forskriftsmæssig anvendelse .....	Side	79
Leveringsomfang .....	Side	79
Liste over dele .....	Side	79
Tekniske data .....	Side	79
<b>Almindelige sikkerhedsanvisninger</b> .....	Side	79
<b>Ibrugtagning</b> .....	Side	82
Udpakning af produktet .....	Side	82
<b>Betjening</b> .....	Side	83
Start opladning .....	Side	83
Afslut opladning .....	Side	83
<b>Rengøring</b> .....	Side	83
<b>Opbevaring</b> .....	Side	83
<b>Bortskaffelse</b> .....	Side	83
<b>Garanti</b> .....	Side	84
Afvikling af garantisager .....	Side	84
<b>Service</b> .....	Side	84

## Liste over anvendte piktogrammer/symboler

	<b>FARE!</b> – Betegner en faresituation med høj risikofaktor, som, hvis den ikke afværges, medfører dødsfald eller alvorlige kvæstelser (f.eks. fare for kvælning)	 Vekselstrøm/-spænding
		<b>V~</b> Spænding (vekselstrøm/-spænding)
	<b>ADVARSEL!</b> – Betegner en faresituation med middel risikofaktor, som, hvis den ikke afværges, kan medføre dødsfald eller alvorlige kvæstelser (f.eks. fare for strømstød)	<b>Hz</b> Hertz (netfrekvens)
		<b>W</b> Watt
	<b>FORSIGTIG!</b> – Betegner en faresituation med lav risikofaktor, som, hvis den ikke afværges, medfører mindre eller moderate kvæstelser (f.eks. fare for skoldning)	 Fare – risiko for elektrisk stød!
		 Symbol for beskyttelsesjord
	<b>OBS!</b> – Advarer om mulige materielle skader (f.eks. fare for kortslutning)	 Beskyttet mod støv og vandstråler, ikke tilsluttet, med dæksel <input type="checkbox"/> /4
	<b>INFO:</b> Dette symbol, sammen med signalordet "Info", angiver flere nyttige informationer.	 Støvtæt og beskyttet mod vandstråler, tilsluttet
	Læs betjeningsvejledningen.	 Mærkning af el-køretøjets stik (EV) (ladeinfrastrukturside)
	Sikkerhedsanvisninger Handlingsanvisninger	 Mærkning af el-køretøjets stik (EV) (køretøjsside)
	CE-mærket bekræfter overensstemmelse med de for produktet gældende EU-direktiver.	

## TYPE 2-LADEKABEL, 5 METER

### ● Indledning

Vi ønsker dig hjerteligt tillykke med købet af dit nye LADEKABEL, efterfølgende benævnt "produkt".

Du har besluttet dig for et produkt af høj kvalitet. Betjeningsvejledningen er en fast bestanddel af produkt. Den indeholder vigtige informationer om sikkerhed, betjening og bortskaffelse. Gør dig inden betjeningen af produktet fortrolig med alle betjenings- og sikkerhedsanvisninger. Læs hertil omhyggeligt de følgende anvisninger om betjening og sikkerhedsanvisningerne.

Benyt kun produktet som beskrevet og til de oplyste formål. Opbevar denne vejledning på et sikkert sted. Videregiv alle papirer, hvis du giver produktet videre til tredjemand.

## ● Forskriftsmæssig anvendelse

- Dette produkt er kun egnet til opladning af el- og hybridkøretøjer med vekselstrøm/-spænding (AC) på en hertil beregnet ladeinfrastruktur.
- Produktet kan anvendes både inden- og udendørs.
- Produktet må kun anvendes til standardiserede stikkontakter på køretøj og infrastruktur.
- Produktet må ikke anvendes til andre formål.
- Produktet er udelukkende beregnet til husholdningsbrug. Produktet er ikke beregnet til erhvervmæssig anvendelse.
- Fabrikanten fraskriver sig ethvert ansvar for skader som følge af forkert brug.

## ● Leveringsomfang

- 1 Ladekabel
- 1 Opbevaringstaske
- 1 Lynvejledning

## ● Liste over dele

Slå før læsningen op på siderne med figurerne, og gør dig fortrolig med alle produktets funktioner.

(Fig. A)

- 1 Dæksel (type-2-stik, ladeinfrastruktur)
- 2 Type-2-stik (ladeinfrastruktur)
- 3 Ladekabel
- 4 Dæksel (type-2-stik, køretøjsside)
- 5 Type-2-stik (køretøjsside)

(Fig. B)

- 6 Opbevaringstaske

## ● Tekniske data

Modelnummer:	HG10382
Omgivelsestemperatur:	-35 °C til +50 °C
Opbevaringstemperatur:	maks. +50 °C
Nominal spænding:	230 V~ 50 Hz/ 480 V~, 50/60 Hz

Maks. ladestrøm (antal faser):	32 A (3 faser)
Maks. ladeeffekt:	22 kW
Tæthedsklasse (IP):	IP65
- Tilsluttet:	IP65
- ikke tilsluttet, med dæksel 1/4:	IP55
Opladning (AC):	Modus 3 (i overensstemmelse med EN 61851-1)
Totallængde:	5 m (fig. C)



## Almindelige sikkerhedsanvisninger

**FØR PRODUKTET BRUGES FØRSTE GANG SKAL DU VÆRE FORTROLIG MED ALLE SIKKERHEDS- OG BETJENINGSANVISNINGER! HVIS PRODUKTET OVERLADES TIL TREDJEMAND, SKAL ALLE DOKUMENTER MEDFØLGE!**

Hvis der opstår skader som følge af, at betjeningsvejledningen ikke følges, bortfalder erstatningsansvaret! Leverandøren påtager sig intet ansvar for følgeskader! Leverandøren påtager sig intet ansvar for ting- eller personskader, der opstår som følge af forkert anvendelse, eller hvis sikkerhedsanvisningerne ikke følges!

## Børn og personer med handicap

### **⚠ FARE! LIVSFARE OG RISIKO FOR ULYKKER FOR SMÅBØRN OG BØRN!**

Børn må ikke efterlades med emballagen uden opsyn.

Emballagen udgør en kvælningssrisiko.

Børn undervurderer ofte de dermed forbundne farer.

Hold emballagen uden for børns rækkevidde.

- Produktet må ikke anvendes af børn. Hold produktet uden for børns rækkevidde. Dette produkt kan anvendes af personer med reducerede, fysiske, sensoriske eller mentale færdigheder eller mangel på erfaring og kundskaber, hvis de er under opsyn, eller hvis de er instrueret i sikker brug af produktet og indforstået med de risici, der er forbundet hermed.
- Børn må ikke lege med produktet.
- Rengøring og brugervedligeholdelse må ikke udføres af børn, hvis de ikke er under opsyn.

### **⚠ ADVARSEL! Risiko for elektriske stød!**

- Anvend ingen adapter eller konverteringsadapter med produktet. Anvend ikke forlængerledninger med produktet (fig. D).
- Anvend ikke produktet, mens køretøjets motor kører.
- Efterlad ikke produktet i køretøjet. Produktet kan blive uopretteligt beskadiget ved høje udendørs temperaturer.
- Opbevar produktet på et tørt sted med en omgivelsestemperatur på mellem  $-35\text{ °C}$  og  $+50\text{ °C}$ .
- Produktet må ikke lægges i vand eller på steder, hvor der kan samle sig vand.
- Nedsænk aldrig produktet i vand eller andre væsker under rengøring. Hold aldrig produktet under rindende vand.
- Anvend ingen opløsningsmidler eller rengøringsmidler på produktet. Rengør produktet med en let fugtet klud.
- Produktet må ikke tildækkes:
  - Mens det lades op
  - Mens det er tilkoblet ladeinfrastrukturen
- Træk type-2-stikket ud af køretøjet/ladeinfrastrukturen:
  - Når du ikke bruger produktet



- Når du udfører rengøringsarbejde
- Hvis produktet er beskadiget
- Efter indtrængen af fremmedlegemer eller ved unormale lyde
- Før du foretager vedligeholdelsesopgaver
- Kontroller, om ladeinfrastrukturens spænding og strømstyrke stemmer overens med oplysningerne på produktets typeskilt, før du tilslutter produktet til ladeinfrastrukturen.
- Type-2-stikket skal passe i stikkontakten på køretøjet/ladeinfrastrukturen. Type-2-stikket må aldrig ændres på nogen måde.
- Produktets maksimale samlede udgangseffekt/-strømstyrke (se nedenstående tabel) må aldrig overskrides.  
Vær særlig forsigtig, når du tilslutter køretøjer, som har et højt strømforbrug.

<b>Modelnummer</b>	<b>Maks. sendeeffekt</b>
HG10382	22 kW (32 A)

- Produktet må ikke seriekobles.
- Du må ikke tænde og slukke for ofte for maksimal belastning, da dette kan påvirke produktets levetid.

## **⚠ ADVARSEL! Risiko for radioforstyrrelser!**

- Anvend ikke produktet i flyvemaskiner, på hospitaler, værksteder eller i nærheden af medicoelektronik. De transmitterede radiosignaler kan forstyrre følsom elektroniks funktionalitet.
- Hold produktet i en afstand på mindst 20 cm fra pacemakere eller implanterede cardioverter defibrillatorer, idet den elektromagnetiske stråling kan påvirke pacemakers funktionalitet. Transmitterede radiobølger kan forstyrre høreapparater.
- OWIM GmbH & Co KG tager intet ansvar for forstyrrelser af radio- og fjernsynsmodtagelse på grund af uautoriserede modifikationer på produktet. Desuden påtager OWIM GmbH & Co KG sig ikke ansvar for anvendelse eller udskiftning af kabler og produkter, som ikke er leveret af OWIM.
- Brugeren af produktet er alene ansvarlig for at afhjælpe funktionsfejl som følge af uautoriserede ændringer af produktet eller for at få sådanne ændrede produkter udskiftet.

## Elektrisk sikkerhed

- Træk ikke produktet rundt med ladekablet. Træk i type-2-stikket, når du skal fjerne produktet fra ladeinfrastrukturen eller køretøjet.
- Beskyt produktet mod varme, olie og skarpe kanter.
- Kortslut ikke kontakterne på type-2-stikket.
- Stik ingen fingre eller skarpe genstande ind i stikkontakterne.
- Træk straks type-2-stikket ud af ladeinfrastrukturen/køretøjet ved beskadigelse af produktet. Et beskadiget produkt kan forårsage død eller alvorlige kvæstelser. Kontroller produktet for beskadigelser (f.eks. ridser) før hver anvendelse. Anvend aldrig et beskadiget produkt.

## ⚠ **ADVARSEL! Fare for brand og eksplosioner!**

- Anvend aldrig produktet:
  - I nærheden af letantændelige væsker
  - I nærheden af letantændelig gas
  - I potentielt eksplosionsfarlige omgivelser (f.eks. lakeringsværksteder)

De udsendte radiobølger kan forårsage eksplosioner og brande.

- Apparater, der udvikler varme, skal holdes væk fra produktet for at undgå utilsigtet aktivering.

## ⚠ **FORSIGTIG!**

### **Forbrændingsrisiko!**

Produktet kan blive varmt under brug. Rør ikke ved varme overflader.

## ⚠ **OBS! Risiko for tingskader!**

- Kontroller produktet for eventuelle skader før installationen eller den første anvendelse. Anvend kun produktet i perfekt stand.
- Forsøg ikke selv at reparere produktet. Ved fejl skal reparationer kun udføres af kvalificerede medarbejdere.
- Anvend aldrig et beskadiget produkt. I tilfælde af skader skal du afbryde produktet fra ladeinfrastrukturen og kontakte vores kundeservice.

## ● **Ibrugtagning**

## ● **Udpakning af produktet**

ⓘ **INFO:** Overhold betjeningsvejledningen til ladeinfrastrukturen (ladestationen) og køretøjet.

1. Tag produktet ud af emballagen. Fjern alle emballagematerialer og beskyttelsesfolier.
2. Kontroller, at alle dele er til stede og at leveringsomfanget er komplet (se "Leveringsomfang").

3. Kontroller, at produktet og alle dele er i god stand. Hvis du konstaterer en beskadigelse eller en defekt, så anvend ikke produktet, men gå frem som beskrevet i kapitlet "Garanti".

## ● **Betjening**

### ● **Start opladning**

Fig. E

#### **⚠ ADVARSEL! Risiko for elektriske stød!**

Tilslut altid produktet til køretøjet, inden du tilslutter det til ladestationen.

#### **⚠ ADVARSEL! Anvend ikke forlængerledninger med produktet (fig. D).**

#### **📌 INFO:**

- Ladetiden afhænger af følgende faktorer:
    - Bilbatteriets kapacitet
    - Bilbatteriets ladetilstand
    - Ladeinfrastrukturens kapacitet
  - Overvåg opladningen, mens den er i gang:
    - På køretøjets armaturbræt
    - På ladestationens display
1. Sluk for køretøjets motor.
  2. Vikl ladekablet **3** ud.
  3. Åbn for køretøjets ladestik.
  4. Fjern dækslet **4** fra type-2-stikket **5**.
  5. Tilslut type-2-stikket **5** til køretøjets stikkontakt.
  6. Fjern dækslet **1** fra type-2-stikket **2**.
  7. Tilslut type-2-stikket **2** til ladeinfrastrukturens stikkontakt.
  8. Start opladningen på ladeinfrastrukturen. Type-2-stikkene **2/5** kan løsnes automatisk. Opladningen starter.

### ● **Afslut opladning**

#### **📌 INFO:**

- Opladning afsluttet: Låsen på type-2-stikkene **2/5** kan løsnes automatisk.
  - Efter opladningen: Vikl ladekablet **3** op. Sørg for ikke at knække ladekablet.
1. Træk type-2-stikket **5** ud af køretøjets stikkontakt.
  2. Luk for køretøjets ladestik.
  3. Sæt dækslet **4** på type-2-stikket **5**.

4. Træk type-2-stikket **2** ud af ladeinfrastrukturens stikkontakt.
5. Sæt dækslet **1** på type-2-stikket **2**.

## ● **Rengøring**

#### **⚠ ADVARSEL! Risiko for elektriske stød!**

- Før produktet rengøres: Træk type-2-stikkene **2/5** ud af ladeinfrastrukturen/køretøjet.
  - Produktet må aldrig nedsænkes i vand eller andre væsker. Hold aldrig produktet under rindende vand.
  - Vand eller andre væsker må aldrig trænge ind i produktets indvendige dele.
- #### **⚠ OBS! Risiko for tingskader!** Ved rengøring må der ikke anvendes skuremidler, aggressive rengøringsmidler eller stive børster.

1. Rengør produktet med en let fugtig klud eller en blød børste.
2. Efter rengøring: Lad produktet tørre fuldstændigt.

## ● **Opbevaring**

- Vikl ladekablet **3** op. Sørg for ikke at knække ladekablet.
- Opbevar produktet i opbevaringstasken **6**.
- Opbevar produktet på et tørt sted uden for børns rækkevidde.

## ● **Bortskaffelse**

#### **Emballage:**

Indpakningen består af miljøvenlige materialer, som De kan bortskaffe over de lokale genbrugssteder.



Bemærk forpackningsmaterialernes mærkning til affaldssorteringen, disse er mærket med forkortelser (a) og numre (b) med følgende betydning: 1-7: kunststoffer/20-22: papir og pap/80-98: kompositmaterialer.

## Produkt:



Points de collecte sur [www.quefairede mesdechets.fr](http://www.quefairede mesdechets.fr)  
Privilégiez la réparation ou le don de votre appareil !

Produktet og tilbehøret og emballagematerialer kan genbruges og er underlagt udvidet producentansvar.

De skal bortskaffes separat. Følg de viste mærkater med sorteringsoplysninger, så de bortskaffes på en bedre måde.

Triman-logoet gælder kun for Frankrig.



De får oplyst muligheder til bortskaffelse af det udtjente produkt hos deres lokale myndigheder eller bystyre.



For miljøets skyld, så må produktet aldrig smides ud sammen med husholdningsaffaldet, når det er udtjent, men skal afleveres til en fagmæssig korrekt bortskaffelse. De kan informere Dem vedrørende opsamlingssteder og deres åbningstider hos deres ansvarlige forvaltning.

## ● Garanti

Produktet er fremstillet efter strenge kvalitetsretningslinjer og omhyggeligt kontrolleret inden levering. I tilfælde af materiale- eller produktionsfejl har du juridiske rettigheder over for sælgeren af produktet. Dine lovbestemte rettigheder er på ingen måde begrænset af vores garanti angivet nedenfor.

Garantien på dette produkt gælder i 3 år fra købsdatoen. Garantifristen begynder med købsdatoen. Opbevar den originale kvittering på et sikkert sted, da dette dokument er påkrævet som købsbevis.

Enhver skade eller mangel, der allerede er til stede på købstidspunktet, skal rapporteres umiddelbart efter udpakning af produktet.

Hvis produktet udviser materiale- eller produktionsfejl inden for 3 år fra købsdatoen, vil vi efter vores valg reparere eller erstatte det gratis for dig. Garantifristen forlænges ikke ved et givet garantikrav. Det gælder også for udskiftede og reparerede dele.

Garantien bortfalder, hvis produktet anvendes beskadiget eller ikke anvendes eller vedligeholdes korrekt.

Garantien omfatter materiale- og produktionsfejl. Denne garanti dækker ikke produktdele, der er udsat for normalt slid og derfor betragtes som sliddele (f.eks. batterier, genopladelige batterier, slanger, blækpatroner), ej heller skader på skræbkelige dele, f.eks. kontakter eller dele af glas.

## ● Afvikling af garantisager

For at sikre en hurtig behandling af din sag, bedes du være opmærksom på nedenstående:

Hav den originale kvittering og artikelnummer (IAN 424670\_2301) klar som købsbevis.

Du kan finde artikelnummeret på typeskiltet, en indgravering på produktet, første side i betjeningsvejledningen (nederst til venstre) eller som et klistermærke på bagsiden eller bunden af produktet.

Hvis der opstår funktionsfejl eller andre mangler, bør du først henvende dig telefonisk eller pr. e-mail til den nedenfor oplyste serviceafdeling.

Når produktet er registreret som defekt, kan du returnere det gratis til den serviceadresse, du har fået. Sørg for at vedlægge den originale kvittering (kassebonen) og en kort skriftlig beskrivelse med detaljer om defekten og tidspunktet for dens opståen.

## ● Service

(DK) **Service Danmark**

Tel.: 80253972

E-Mail: [owim@lidl.dk](mailto:owim@lidl.dk)



<b>Elenco dei pittogrammi/simboli utilizzati</b> .....	Pagina	86
<b>Introduzione</b> .....	Pagina	86
Uso previsto .....	Pagina	87
Contenuto della confezione .....	Pagina	87
Elenco delle parti .....	Pagina	87
Dati tecnici .....	Pagina	87
<b>Istruzioni generali di sicurezza</b> .....	Pagina	87
<b>Messa in funzione</b> .....	Pagina	91
Disimballo del prodotto .....	Pagina	91
<b>Funzionamento</b> .....	Pagina	91
Avviare la carica .....	Pagina	91
Terminare il processo di carica .....	Pagina	91
<b>Pulizia</b> .....	Pagina	92
<b>Conservazione</b> .....	Pagina	92
<b>Smaltimento</b> .....	Pagina	92
<b>Garanzia</b> .....	Pagina	92
Gestione dei casi in garanzia .....	Pagina	93
<b>Assistenza</b> .....	Pagina	93

## Elenco dei pittogrammi/simboli utilizzati

	<b>PERICOLO!</b> - Indica un pericolo ad alto rischio che, se non evitato, causa la morte o gravi lesioni (ad es. rischio di soffocamento)	 Corrente/tensione alternata
		<b>V~</b> Tensione (corrente/tensione alternata)
	<b>AVVERTENZA!</b> - Indica un pericolo a medio rischio che, se non evitato, può causare la morte o gravi lesioni (ad es. rischio di scosse elettriche)	<b>Hz</b> Hertz (frequenza di rete)
		<b>W</b> Watt
	<b>CAUTELA!</b> - Indica un pericolo a basso rischio che, se non evitato, può causare lesioni lievi o di media gravità (ad es. pericolo di scottature)	 Pericolo - Rischio di scossa elettrica!
		 Simbolo della messa a terra protettiva
	<b>ATTENZIONE!</b> - Avverte di possibili danni materiali (ad es. pericolo di cortocircuito)	 Protetto da polvere e getti d'acqua, non collegato, con coperchio $\frac{1}{4}$
	<b>INFO:</b> Questo simbolo con il termine "Info" contiene ulteriori utili informazioni.	 Protetto da polvere e getti d'acqua, collegato
	Leggere il manuale di istruzioni per l'uso.	
 Istruzioni di sicurezza  Istruzioni		
	Il marchio CE conferma la conformità alle direttive UE applicabili al prodotto.	

## CAVO DI RICARICA DA 5 M, TIPO 2

### ● Introduzione

Congratulazioni per l'acquisto del vostro nuovo CAVO DI RICARICA, di seguito denominato "prodotto".

Avete optato per un prodotto di alta qualità. Le istruzioni per l'uso sono parte integrante di questo prodotto. Esse contengono importanti avvertenze sulla sicurezza, l'uso e lo smaltimento. Prima dell'uso del prodotto, familiarizzare con tutte le istruzioni per l'uso e delle istruzioni di sicurezza. A tal fine, leggere attentamente le seguenti istruzioni per l'uso e le istruzioni di sicurezza.

Utilizzare il prodotto solo come descritto e per i campi di applicazione indicati. Tenere queste istruzioni in un luogo sicuro. Consegnare tutte le documentazioni su questo prodotto quando viene ceduto a terzi.

## ● Uso previsto

- Questo prodotto è adatto solo per la ricarica di veicoli elettrici e ibridi a corrente/tensione alternata (CA) presso un'infrastruttura di ricarica designata.
- Il prodotto è adatto per uso interno ed esterno.
- Il prodotto può essere utilizzato solo su prese per veicoli e infrastrutture conformi agli standard.
- Non utilizzare il prodotto per altri scopi.
- Il prodotto è destinato esclusivamente all'uso domestico. Il prodotto non è destinato all'uso commerciale.
- Il produttore non si assume alcuna responsabilità per danni derivanti da utilizzi non conformi.

## ● Contenuto della confezione

- 1 Cavo di ricarica
- 1 Custodia
- 1 Guida rapida

## ● Elenco delle parti

Prima di leggere, aprire le pagine delle figure e familiarizzare con tutte le caratteristiche del prodotto.

(Fig. A)

- 1** Coperchio (spina di tipo 2, lato infrastruttura di ricarica)
- 2** Spina di tipo 2 (lato infrastruttura di ricarica)
- 3** Cavo di ricarica
- 4** Coperchio (spina di tipo 2, lato veicolo)
- 5** Spina di tipo 2 (lato veicolo)

(Fig. B)

- 6** Custodia

## ● Dati tecnici

Numero di modello:	HG10382
Temperatura ambiente:	da -35 °C a +50 °C

Temperatura di conservazione:	max. +50 °C
Tensione nominale:	230 V~ 50 Hz/ 480 V~, 50/60 Hz
Corrente di carica massima (numero di fasi):	32 A (3 fasi)
Massima potenza di ricarica:	22 kW
Categoria di protezione (IP):	IP65 - Collegato: - non collegato, con coperchio <b>1/4</b> :
Ricarica (AC):	Modalità 3 (in conformità alla norma EN 61851-1)
Lunghezza totale:	5 m (fig. C)



## Istruzioni generali di sicurezza

**PRIMA DI UTILIZZARE IL PRODOTTO, FAMILIARIZZARE CON TUTTE LE ISTRUZIONI PER L'USO E LA SICUREZZA! IN CASO DI CESSIONE DEL PRODOTTO A TERZI, AVERE CURA DI CONSEGNARE TUTTA LA DOCUMENTAZIONE!**

In caso di danni dovuti al mancato rispetto di queste istruzioni per l'uso, la garanzia è invalidata! La Società declina qualsiasi responsabilità per danni consequenziali! Il Produttore declina qualsiasi responsabilità in caso di danni a cose o persone dovuti a un utilizzo non conforme o al mancato rispetto delle istruzioni di sicurezza!

## Bambini e disabili

### **⚠ PERICOLO! PERICOLO DI MORTE E INFORTUNIO PER BAMBINI E INFANTI!**

Non lasciare mai i bambini da soli in presenza di materiale di imballaggio.

Il materiale di imballaggio comporta un pericolo di soffocamento.

I bambini sottovalutano spesso i pericoli esistenti.

Tenere sempre i materiali di imballaggio fuori dalla portata dei bambini.

- Questo prodotto non deve essere utilizzato dai bambini. Tenere lontano dalla portata dei bambini. Questo prodotto può essere usato da persone con ridotte capacità fisiche o intellettive, oppure prive di esperienza e di conoscenza del prodotto, solo sotto supervisione o a seguito di istruzioni per un uso sicuro del prodotto e conseguente comprensione dei pericoli connessi all'utilizzo dello stesso.
- I bambini non devono giocare con il prodotto.
- La pulizia e la manutenzione da parte dell'utente non devono essere eseguite da bambini, a meno che non siano sorvegliati.

### **⚠ AVVERTENZA! Rischio di scossa elettrica!**

- Non utilizzare adattatori o convertitori con il prodotto. Non utilizzare una prolunga con il prodotto (fig. D).
- Non utilizzare il prodotto mentre il motore del veicolo gira.
- Non lasciare il prodotto nel veicolo. In caso di temperature esterne elevate, il prodotto potrebbe subire danni irreparabili.
- Conservare il prodotto in un luogo asciutto con una temperatura ambiente compresa tra  $-35\text{ }^{\circ}\text{C}$  e  $+50\text{ }^{\circ}\text{C}$ .
- Non collocare il prodotto in acqua o in luoghi in cui possa accumularsi acqua.
- Non immergere mai il prodotto in acqua o altri liquidi durante la pulizia. Non tenere mai il prodotto sotto l'acqua corrente.
- Non utilizzare solventi o soluzioni detergenti sul prodotto. Pulire il prodotto solo con un panno leggermente inumidito.
- Il prodotto non deve essere coperto:
  - Mentre è in carica
  - Mentre è collegato all'infrastruttura di ricarica



- Estrarre la spina di tipo 2 dal veicolo/dall'infrastruttura di ricarica:

- Se non si utilizza il prodotto
- Quando si eseguono lavori di pulizia
- Se il prodotto è danneggiato
- Dopo l'ingresso di oggetti estranei o se si avvertono rumori anomali
- Prima di eseguire lavori di manutenzione

- Prima di collegare il prodotto all'infrastruttura di ricarica, verificare che la tensione e l'intensità di corrente dell'infrastruttura di ricarica corrispondano alle specifiche riportate sulla targhetta del prodotto.
- Le spine di tipo 2 devono essere inserite nella presa del veicolo/dell'infrastruttura di ricarica. Le spine di tipo 2 non devono essere modificate in alcun modo.
- La potenza/corrente di uscita totale massima del prodotto (vedi tabella seguente) non deve mai essere superata. Prestare particolare attenzione quando si collegano veicoli che consumano molta energia.

Numero di modello	Massima potenza di ricarica
HG10382	22 kW (32 A)

- Non collegare il prodotto in serie.
  - Non accendere e spegnere troppo spesso i carichi massimi, perché ciò potrebbe compromettere la durata del prodotto.
- ⚠ AVVERTENZA! Rischio di interferenze radio!**
- Non utilizzare il prodotto in aerei, ospedali, officine e nelle vicinanze di dispositivi medici. I segnali radio trasmessi potrebbero interferire con il funzionamento di dispositivi elettronici sensibili.
  - Tenere il prodotto ad almeno 20 cm di distanza da pacemaker o defibrillatori cardioverter impiantati, poiché le radiazioni elettromagnetiche possono compromettere la funzionalità dei pacemaker. Le onde radio trasmesse possono interferire con gli apparecchi acustici.

- La OWIM GmbH & Co KG non si assume alcuna responsabilità per interferenze con la ricezione radiotelevisiva dovute a modifiche non autorizzate del prodotto. Inoltre, la OWIM GmbH & Co KG non è responsabile per l'utilizzo o la sostituzione di cavi e prodotti non venduti da OWIM.
- L'utente del prodotto è l'unico responsabile della correzione dei malfunzionamenti dovuti a modifiche non autorizzate del prodotto o della sostituzione di tali prodotti modificati.

### **Sicurezza elettrica**

- Non trasportare il prodotto dal cavo di ricarica. Estrarre la spina di tipo 2 per rimuovere il prodotto dall'infrastruttura di ricarica o dal veicolo.
- Proteggere il prodotto da calore, olio e spigoli vivi.
- Non mettere in cortocircuito i contatti della spina di tipo 2.
- Non inserire dita o oggetti appuntiti nei contatti a spina.

- Se il prodotto è danneggiato, estrarre immediatamente le spine di tipo 2 dall'infrastruttura di ricarica/dal veicolo. Un prodotto danneggiato può causare morte o gravi lesioni. Prima di ogni utilizzo controllare che il prodotto non sia danneggiato (ad es. crepe). Non utilizzare un prodotto danneggiato.

### **⚠ AVVERTENZA! Rischio di incendio ed esplosione!**

- Non utilizzare mai il prodotto:
    - In prossimità di liquidi infiammabili
    - In prossimità di gas infiammabili
    - In ambienti potenzialmente esplosivi (ad es. vernicerie)
- Le onde radio emesse potrebbero causare esplosioni e incendi.

### **⚠ CAUTELA! Pericolo di ustioni!**

Durante il funzionamento il prodotto può riscaldarsi. Non toccare le superfici calde.

## **⚠ ATTENZIONE! Rischio di danni materiali!**

- Prima di installare o utilizzare il prodotto per la prima volta, controllare che non sia danneggiato. Utilizzare il prodotto solo se in perfette condizioni.
- Non tentare di riparare il prodotto autonomamente. In caso di guasto le riparazioni devono essere eseguite solo da personale qualificato.
- Non utilizzare mai un prodotto danneggiato. In caso di danni, scollegare il prodotto dall'infrastruttura di ricarica e contattare il nostro servizio clienti.

## **● Messa in funzione**

### **● Disimballo del prodotto**

- ① **INFO:** Osservare le istruzioni per l'uso dell'infrastruttura di ricarica (stazione di ricarica) e del veicolo.
- 1. Estrarre il prodotto dalla confezione. Rimuovere tutto il materiale di imballaggio e le pellicole protettive.
- 2. Verificare la presenza di tutti i componenti e la completezza della fornitura descritta (vedi "Contenuto della confezione").
- 3. Controllare che il prodotto e tutte le parti siano in buone condizioni. Se si riscontrano danni o difetti, non utilizzare il prodotto, ma procedere come descritto nel capitolo "Garanzia".

## **● Funzionamento**

### **● Avviare la carica**

Fig. E

### **⚠ AVVERTENZA! Rischio di scossa elettrica!**

Collegare sempre il prodotto al veicolo prima di collegarlo alla stazione di ricarica.

### **⚠ AVVERTENZA!** Non utilizzare una prolunga con il prodotto (fig. D).

### **① INFO:**

- Il tempo di ricarica dipende dai seguenti fattori:
    - Capacità della batteria del veicolo
    - Stato di carica della batteria del veicolo
    - Capacità dell'infrastruttura di ricarica
  - Monitorare il processo di carica durante la ricarica:
    - Tramite il cruscotto del veicolo
    - Tramite il display della stazione di ricarica
1. Spegnerne il motore del veicolo.
  2. Svolgere il cavo di ricarica **3**.
  3. Aprire la porta di ricarica del veicolo.
  4. Rimuovere il coperchio **4** della spina di tipo 2 **5**.
  5. Collegare la spina di tipo 2 **5** alla presa del veicolo.
  6. Rimuovere il coperchio **1** della spina di tipo 2 **2**.
  7. Collegare la spina di tipo 2 **2** alla presa dell'infrastruttura di ricarica.
  8. Avviare il processo di ricarica presso l'infrastruttura di ricarica. Le spine di tipo 2 **2/5** possono essere bloccate automaticamente. La ricarica si avvia.

### **● Terminare il processo di carica**

### **① INFO:**

- Il processo di carica termina: Il blocco delle spine di tipo 2 **2/5** può essere sbloccato automaticamente.
- Dopo la ricarica: Avvolgere il cavo di ricarica **3**. Non attorcigliare il cavo di ricarica.

1. Estrarre la spina di tipo 2 **5** dalla presa del veicolo.
2. Chiudere la porta di ricarica del veicolo.
3. Posizionare il coperchio **4** sulla spina di tipo 2 **5**.
4. Estrarre la spina di tipo 2 **2** dalla presa dell'infrastruttura di ricarica.
5. Posizionare il coperchio **1** sulla spina di tipo 2 **2**.

## ● Pulizia

### ⚠ **AVVERTENZA! Rischio di scossa elettrica!**

- Prima di pulire il prodotto: Estrarre le spine di tipo 2 **2**/**5** dall'infrastruttura di ricarica/dal veicolo.
- Non immergere il prodotto in acqua o altri liquidi. Non tenere mai il prodotto sotto l'acqua corrente.
- Non permettere all'acqua o ad altri liquidi di penetrare all'interno del prodotto.

### ⚠ **ATTENZIONE! Rischio di danni materiali!**

Non utilizzare detersivi abrasivi e aggressivi o spazzole dure per la pulizia.

1. Pulire il prodotto con un panno leggermente umido o una spazzola morbida.
2. Dopo la pulizia: lasciare asciugare completamente il prodotto.

## ● Conservazione

- Avvolgere il cavo di ricarica **3**. Non attorcigliare il cavo di ricarica.
- Conservare il prodotto nella custodia **6**.
- Tenere il prodotto in un luogo asciutto, fuori dalla portata dei bambini.

## ● Smaltimento

### **Imballaggio:**

L'imballaggio è composto da materiali ecologici che possono essere smaltiti presso i siti di raccolta locali per il riciclo.



Osservare l'identificazione dei materiali di imballaggio per lo smaltimento differenziato, i quali sono contrassegnati da abbreviazioni (a) e da numeri (b) con il seguente significato:  
1-7: plastiche/20-22: carta e cartone/80-98: materiali compositi.

### **Prodotto:**



Points de collecte sur [www.quefairedelesdechets.fr](http://www.quefairedelesdechets.fr)  
Privilégiez la réparation ou le don de votre appareil !

Il prodotto, i suoi accessori e i materiali di imballaggio sono riciclabili e soggetti alla responsabilità estesa del produttore. Per un migliore trattamento dei rifiuti, smaltirli separatamente seguendo i diversi simboli della raccolta differenziata.

Il logo Triman è valido solamente per la Francia.



E' possibile informarsi circa le possibilità di smaltimento del prodotto usato presso l'amministrazione comunale o cittadina.



Per questioni di tutela ambientale non gettare il prodotto usato tra i rifiuti domestici, ma provvedere invece al suo corretto smaltimento. Presso l'amministrazione competente è possibile ricevere informazioni circa i siti di raccolta e i relativi orari di apertura.

## ● Garanzia

Il prodotto è stato fabbricato secondo rigorose direttive di qualità e controllato attentamente prima della consegna. In caso di difetto nei materiali o nella lavorazione, l'acquirente può far valere i propri diritti legali nei confronti del venditore. I vostri diritti legali non sono in alcun modo limitati dalla nostra garanzia indicata di seguito.

La garanzia per questo prodotto è di 3 anni dalla data di acquisto. Il periodo di garanzia inizia dalla data di acquisto. Conservare lo scontrino di vendita originale in un luogo sicuro poiché questo documento è richiesto come prova d'acquisto.

Eventuali danni o difetti già presenti al momento dell'acquisto devono essere segnalati immediatamente dopo aver disimballato il prodotto.

Se il prodotto si rivela difettoso nei materiali o nella lavorazione entro 3 anni dalla data di acquisto, lo ripareremo o lo sostituiremo, a nostra discrezione, gratuitamente. Il periodo di garanzia non è esteso da una richiesta di garanzia concessa. Ciò vale anche per le parti sostituite e riparate.

La presente garanzia decade nel caso di danneggiamento del prodotto, di utilizzo o di manutenzione impropri.

La garanzia copre i difetti relativi al materiale e alla lavorazione. La presente garanzia non si estende alle parti del prodotto soggette a normale usura e quindi considerate parti soggette ad usura (ad es. batterie, batterie ricaricabili, tubi flessibili, cartucce d'inchiostro), né al danneggiamento di parti fragili, ad es. interruttori o parti in vetro.

## ● Gestione dei casi in garanzia

Al fine di garantire una rapida elaborazione della propria richiesta, seguire le istruzioni riportate di seguito:

Tenere a portata di mano la ricevuta di acquisto originale e il numero dell'articolo (IAN 424670\_2301) come prova di acquisto.

È possibile trovare il numero dell'articolo sulla targhetta, su un'incisione sul prodotto, sulla pagina iniziale delle istruzioni per l'uso (in basso a sinistra) o come adesivo sul retro o sul fondo del prodotto.

Se si verificano errori funzionali o altri difetti, contattare prima telefonicamente o via e-mail il reparto di assistenza elencato di seguito.

Una volta che il prodotto è stato registrato come difettoso, è possibile restituirlo gratuitamente all'indirizzo dell'assistenza comunicato. Assicurarsi di includere la prova d'acquisto originale (scontrino) e una breve descrizione scritta che specifichi il difetto e l'ora in cui si è verificato.

















## ● Assistenza

 **Assistenza Italia**  
Tel.: 800790789  
E-Mail: [owim@lidl.it](mailto:owim@lidl.it)



<b>A felhasznált piktogramok/szimbólumok listája</b> .....	Oldal	95
<b>Bevezető</b> .....	Oldal	95
Rendeltetésszerű használat .....	Oldal	96
A csomagolás tartalma .....	Oldal	96
Alkatrészlista .....	Oldal	96
Műszaki adatok .....	Oldal	96
<b>Általános biztonsági utasítások</b> .....	Oldal	96
<b>Üzembe helyezés</b> .....	Oldal	100
A termék kicsomagolása .....	Oldal	100
<b>Kezelés</b> .....	Oldal	100
A töltés elindítása .....	Oldal	100
A töltés befejezése .....	Oldal	100
<b>Tisztítás</b> .....	Oldal	100
<b>Tárolás</b> .....	Oldal	100
<b>Mentesítés</b> .....	Oldal	101
<b>Garancia</b> .....	Oldal	101
Garanciális ügyek lebonyolítása .....	Oldal	101
<b>Szerviz</b> .....	Oldal	102

## A felhasznált piktogramok/szimbólumok listája

	<b>VESZÉLY!</b> – Magas kockázati szintű veszélyre utal, melyet ha nem kerülnek el, az halálesethez vagy súlyos sérüléshez vezet (pl. fulladásveszély)	 Váltóáram/-feszültség
		 Feszültség (váltóáram/-feszültség)
	<b>FIGYELMEZTETÉS!</b> – Közepes kockázati szintű veszélyre utal, melyet ha nem kerülnek el, az halálesethez vagy súlyos sérüléshez vezethet (pl. áramütés kockázata)	<b>Hz</b> Hertz (hálózati frekvencia)
		<b>W</b> Watt
	<b>VIGYÁZAT!</b> – Alacsony kockázati szintű veszélyre utal, melyet ha nem kerülnek el, az könnyebb vagy mérsékelt sérüléshez vezethet (pl. forrázásveszély)	 Veszély – Áramütésveszély!
		 A földelés szimbóluma
	<b>FIGYELEM!</b> – Lehetséges anyagi károokra hívja fel a figyelmet (pl. rövidzárlat kockázata)	 Por és ráfröccsenő víz ellen védett, nem csatlakoztatva, fedősapkával 1/4
	<b>TUDNIVALÓ:</b> Ez a szimbólum a „Tudnivalók” szó mellett hasznos információkra hívja fel a figyelmet.	 Por és ráfröccsenő víz ellen védett, csatlakoztatva
	Olvassa el a használati útmutatót.	 Az elektromos jármű (EV) csatlakozójának azonosítója (a töltési infrastruktúra oldalán)
 	Biztonsági utasítások Kezelési utasítások	 Az elektromos jármű (EV) csatlakozójának azonosítója (a jármű oldalán)
	A CE-jelzés azt jelzi, hogy a termék megfelel a rá vonatkozó EU előírásoknak.	

## 2. TÍPUSÚ TÖLTŐKÁBEL, 5 M

### ● Bevezető

Gratulálunk új töltőkábel termékének vásárlása alkalmából, a továbbiakban „termék” néven hivatkozunk rá.

Ezzel a döntésével vállalatunk értékes terméke mellett döntött. A használati útmutató a termék szerves részét képezi. Fontos tudnivalókat tartalmaz a biztonsággal, a használatlalt és a kiselejtezéssel kapcsolatban. A termék használata előtt ismerkedjen meg a termékkel, valamint minden használati és biztonsági utasítással. Ezért olvassa el figyelmesen az alábbi használati és biztonsági utasításokat.

A terméket csak a leírtak szerint és a megadott felhasználási területeken alkalmazza. Őrizze meg ezt az útmutatót egy biztonságos helyen. Ha a terméket egy harmadik személynek továbbadja, mindenképp adja mellé annak a teljes dokumentációját is.

## ● Rendeltetészerű használat

- A termék váltóárammal/-feszültséggel rendelkező elektromos és hibrid járművek töltésére alkalmas az arra kialakított töltési infrastruktúráról.
- A termék bel- és kültéri használatra is alkalmas.
- A termék kizárólag a szabványnak megfelelő jármű- és infrastruktúra-aljzatokon használható.
- A termék más célra nem használható.
- A termék kizárólag háztartási célra használható. A termék üzleti használatra nem alkalmas.
- A gyártó nem vállal felelősséget a szakszerűtlen használatból adódó károkért.

## ● A csomagolás tartalma

- 1 Töltőkábel
- 1 Tartótáska
- 1 Rövid útmutató

## ● Alkatrészlista

Elolvásás előtt hajtogassa ki az ábrákat tartalmazó oldalakat és ismerkedjen meg a termék funkcióival.

(A ábra)

- 1 Fedősapka (2-es típusú csatlakozó, töltési infrastruktúra)
- 2 2-es típusú csatlakozó (töltési infrastruktúra)
- 3 Töltőkábel
- 4 Fedősapka (2-es típusú csatlakozó, járműoldal)
- 5 2-es típusú csatlakozó (járműoldal)

(B ábra)

- 6 Tartótáska

## ● Műszaki adatok

Modellszám:	HG10382
Környezeti hőmérséklet:	-35 °C és +50 °C között
Tárolási hőmérséklet:	max. +50 °C
Névleges feszültség:	230 V~ 50 Hz/ 480 V~, 50/60 Hz
Max. töltőáram (fázisok száma):	32 A (3 fázis)
Max. töltési teljesítmény:	22 kW
Védelmi besorolás (IP):	
- Csatlakoztatva:	IP65
- nem csatlakoztatva, fedősapkával 1/4:	IP55
Töltés (váltóáram):	3. mód (az EN 61851-1 szabvány szerint)
Összhosszúság:	5 m (C ábra)



## Általános biztonsági utasítások

**A TERMÉK HASZNÁLATA ELŐTT ISMERKEDJEN MEG MINDEN BIZTONSÁGI ÉS KEZELÉSI UTASÍTÁSSAL! HA A TERMÉKET TOVÁBBADJA, ADJA MELLÉ EZEKET A DOKUMENTUMOKAT IS!**

A jelen használati útmutatóban leírtak figyelmen kívül hagyásából adódó károk esetén a garancia érvényét veszti! A következményes károkért nem vállalunk felelősséget! A szakszerűtlen használat vagy a biztonsági utasítások figyelmen kívül hagyása miatti anyagi károkért és személyi sérülésekért nem vállalunk felelősséget!



## Gyermekek és fogyatékkal élők

### **▲ VESZÉLY! ÉLETVESZÉLY GYERMEKEK, KISGYERMEKEK SZÁMÁRA!**

Ne hagyja a gyermekeket a csomagolóanyagokkal felügyelet nélkül.

A csomagolóanyagok fulladást okozhatnak.

A gyermekek gyakran alábecsülik az ezzel kapcsolatos veszélyeket.

Tartsa a csomagolóanyagokat gyermekektől távol.

- Ez a terméket nem használhatják gyermekek. Tartsa a terméket gyermekektől távol. A terméket akkor használhatják csökkent testi és szellemi képességű, valamint megfelelő tapasztalattal és tudással nem rendelkező személyek, ha számukra felügyeletet biztosítanak vagy ha utasításokat kapnak a termék biztonságos használatával kapcsolatban és megértik az azzal járó veszélyeket.
- Gyermekek nem játszhatnak a termékkel.
- A tisztítást és a felhasználói karbantartást nem végezhetik gyermekek felügyelet nélkül.

### **▲ FIGYELMEZTETÉS! Áramütésveszély!**

- Ne használjon adaptert vagy átalakítót a termékhez. Ne használjon hosszabbítókábeleket a termékhez (D ábra).
- Ne használja a terméket, amikor a jármű motorja jár.
- Ne hagyja a terméket a járműben. A magas külső hőmérséklet a termékben javíthatatlan károkat okozhat.
- A terméket tárolja száraz helyen,  $-35\text{ °C}$  és  $+50\text{ °C}$  közötti környezeti hőmérsékleten.
- A terméket ne tegye vízbe, vagy olyan helyekre, ahol a víz összegyűlhet.
- A terméket a tisztítás során soha ne merítse vízbe vagy egyéb folyadékba. Soha ne tartsa a terméket folyó víz alá.
- Ne használjon oldószereket vagy tisztítóoldatokat a terméken. A terméket csak egy enyhén nedves ruhával tisztítsa.
- Ne takarja le a terméket:
  - Töltés közben
  - Amikor az a töltési infrastruktúrához csatlakozik
- Húzza ki a 2-es típusú csatlakozót a járműből/töltési infrastruktúrából:
  - Ha nem használja a terméket
  - Tisztítás esetén

- Ha a termék megsérült
- Ha abba idegen anyagok jutottak, vagy ha szokatlan hangokat ad
- Karbantartás előtt
- Mielőtt a terméket a töltési infrastruktúrához csatlakoztatja ellenőrizze, hogy a töltési infrastruktúra feszültsége és áramerőssége megegyezik-e a termék adattábláján feltüntetett adatokkal.
- A 2-es típusú csatlakozóknak illeniük kell a jármű/töltési infrastruktúra aljzatába. A 2-es típusú csatlakozókat semmilyen módon nem szabad módosítani.
- Soha nem szabad meghaladni a termék maximális teljes kimeneti teljesítményét/áramerősségét (lásd az alábbi táblázatot). Nagy teljesítményű járművek csatlakoztatása esetén legyen különösen elővigyázatos.

<b>Modellszám</b>	<b>Max. töltési teljesítmény</b>
HG10382	22 kW (32 A)

- Ne csatlakoztassa a terméket sorban.
- Ne kapcsolja a maximális terhelést túl gyakran be és ki, mert az befolyásolhatja a termék élettartamát.

### **⚠ FIGYELMEZTETÉS! Zavaró rádiójelek kockázata!**

- A terméket ne használja repülőgépen, kórházakban, műhelyekben vagy orvoselektronikai műszerek közelében. A továbbított rádiójelek zavart okozhatnak az érzékeny elektronikus rendszerekben.
- Tartsa a terméket szívritmusszabályozóktól vagy beültetett kardioverter-defibrillátoroktól legalább 20 cm távolságra, mert az elektromágneses sugárzás befolyásolhatja a szívritmusszabályozók működését. A továbbított rádióhullámok megzavarhatják a hallókészülékeket.
- Az OWIM GmbH & Co KG nem vállal felelősséget a rádiós és televíziós vétel zavarásáért, amely a termék engedély nélküli módosításából adódik. Továbbá az OWIM GmbH & Co KG nem vállal felelősséget a nem az OWIM által forgalmazott kábelek és termékek használatáért vagy cseréjéért.

- A termék engedély nélküli módosításából eredő meghibásodások kijavítása vagy az ilyen módosított termékek kicserélése a termék felhasználójának kizárólagos felelőssége.

## **Elektromos biztonság**

- Ne szállítsa a terméket a töltőkábelnél fogva. A termék járműből vagy töltési infrastruktúrából történő kihúzásakor a 2-es típusú csatlakozót húzza.
- Óvja a terméket a hőtől, az olajoktól és az éles szélektől.
- Ne zárja rövidre a 2-es típusú csatlakozó érintkezőit.
- Ne dugja az ujjait vagy éles tárgyakat a csatlakozópontokba.
- A termék sérülése esetén azonnal húzza ki a 2-es típusú csatlakozót a töltési infrastruktúrából/járműből. A sérült termék halálos esetet vagy súlyos sérüléseket okozhat. Minden egyes használat előtt ellenőrizze a termék sértetlenségét (pl. repedéseket). Ne használja a terméket, ha sérült.

## **⚠ FIGYELMEZTETÉS! Tüzeset és robbanás kockázata!**

- A terméket soha ne használja:
  - Gyúlékony folyadékok közelében

- Lobbanékony gázok közelében
- Potenciálisan robbanásveszélyes környezetben (pl. fényezőüzemekben)

A kisugárzott rádióhullámok robbanást vagy tüzet okozhatnak.

- A hőt keltő készülékeket a véletlen aktiválás elkerülése érdekében távol kell tartani a terméktől.

**⚠ VIGYÁZAT! Égési sérülés kockázata!** A termék a használat során felforrósodhat. Ne érjen a forró felületekhez.

## **⚠ FIGYELEM! Anyagi károk veszélye!**

- Az összeállítás vagy az első használat előtt ellenőrizze a termék épségét. A terméket csak kifogástalan állapotban használja.
- Ne próbálja meg saját kezűleg megjavítani a terméket. Működési zavar esetén a javítási munkákat bízza képzett szakemberre.
- Ne használja a terméket, ha az sérült. Sérülés esetén válassza le a terméket a töltési infrastruktúráról és forduljon ügyfélszolgálatunkhoz.

## ● Üzembe helyezés

### ● A termék kicsomagolása

❗ **TUDNIVALÓ:** Vegye figyelembe a töltési infrastruktúra (töltőállomás) és a jármű használati útmutatóját is.

1. Vegye ki a terméket a csomagolásból. Távolítsa el az összes csomagolóanyagot és védőfóliát.
2. Ellenőrizze, hogy minden alkatrész megvan-e, és hogy a csomagolás minden alkatrészt tartalmaz-e (lásd „A csomagolás tartalma” c. részt).
3. Ellenőrizze, hogy a termék és minden alkatrész jó állapotban van-e. Ha sérülést vagy hibát talál, ne használja a terméket, hanem járjon el a „Garancia” c. fejezetben leírtak szerint.

## ● Kezelés

### ● A töltés elindítása

E ábra

#### ⚠ **FIGYELMEZTETÉS! Áramütésveszély!**

A terméket először mindig a járműhöz csatlakoztassa, majd azután a töltőállomáshoz.

⚠ **FIGYELMEZTETÉS!** Ne használjon hosszabbítókábeleket a termékhez (D ábra).

#### ❗ **TUDNIVALÓ:**

- A töltési idő az alábbi tényezőktől is függ:
    - A jármű akkumulátorának kapacitása
    - A jármű akkumulátorának töltöttségi szintje
    - A töltési infrastruktúra kapacitása
  - A töltés során felügyelje a töltési folyamatot:
    - A jármű műszerfalán keresztül
    - A töltőállomás kijelzőjén
1. Állítsa le a jármű motorját.
  2. Tekerje le a töltőkábelt [3].
  3. Nyissa ki a jármű töltőaljzatát.
  4. Vegye le a fedősapkát [4] a 2-es típusú csatlakozóról [5].
  5. Dugja be a 2-es típusú csatlakozót [5] a jármű aljzatába.
  6. Vegye le a fedősapkát [1] a 2-es típusú csatlakozóról [2].

7. Dugja be a 2-es típusú csatlakozót [2] a töltési infrastruktúra aljzatába.
8. Indítsa el a töltést a töltési infrastruktúrán. A 2-es típusú csatlakozók [2]/[5] automatikusan reteszeltethetők. A töltés megkezdődik.

### ● A töltés befejezése

#### ❗ **TUDNIVALÓ:**

- A töltés befejezésekor: A 2-es a reteszeltetési típusú csatlakozók [2]/[5] reteszeltetése automatikusan feloldható.
  - A töltés után: Tekerje fel a töltőkábelt [3]. Ne törje meg a töltőkábelt.
1. Húzza ki a 2-es típusú csatlakozót [5] a jármű aljzatából.
  2. Zárja le a jármű töltőaljzatát.
  3. Helyezze rá a fedősapkát [4] a 2-es típusú csatlakozóra [5].
  4. Húzza ki a 2-es típusú csatlakozót [2] a töltési infrastruktúra aljzatából.
  5. Helyezze rá a fedősapkát [1] a 2-es típusú csatlakozóra [2].

## ● Tisztítás

#### ⚠ **FIGYELMEZTETÉS! Áramütésveszély!**

- A termék tisztítása előtt: Húzza ki a 2-es típusú csatlakozókat [2]/[5] a töltési infrastruktúrából/járműből.
- A terméket ne merítse vízbe vagy egyéb folyadékokba. Soha ne tartsa a terméket folyó víz alá.
- Ügyeljen arra, hogy ne jusson víz vagy más folyadék a termék belsejébe.

⚠ **FIGYELEM! Anyagi károk veszélye!** A tisztításhoz ne használjon súrolószereket, durva tisztítószereket vagy kemény keféket.

1. Rendszeresen tisztítsa meg a terméket egy enyhén nedves ruhával vagy egy puha kefével.
2. Tisztítás után: Hagyja a terméket teljes mértékben megszáradni.

## ● Tárolás

- Tekerje fel a töltőkábelt [3]. Ne törje meg a töltőkábelt.
- A terméket tárolja a tartótáskában [6].
- A terméket tárolja száraz, gyermekek számára nem elérhető helyen.

## ● **Mentesítés**

### **Csomagolás:**

A csomagolás környezetbarát anyagokból készült, amelyeket a helyi újrahasznosító helyeken adhat le ártalmatlanítás céljából.



A hulladék elkülönítéséhez vegye figyelembe a csomagolóanyagon található jelzéseket. Ezek rövidítéseket (a) és számokat (b) tartalmaznak a következő jelentéssel: 1-7: műanyagok/20-22: papír és karton/80-98: kötőanyagok.

### **Termék:**



A termék, beleértve a tartozékokat és a csomagolóanyagokat is, újrahasznosítható, és a gyártó kiterjesztett felelőssége alá tartozik. A jobb hulladékkezelés érdekében az ábrán látható információk (szortírozási információk) alapján külön ártalmatlanítsa őket.

A Triman-logó csak Franciaországra vonatkozik.



A kiszolgált termék megsemmisítési lehetőségeiről lakóhelye illetékes önkormányzatánál tájékozódhat.



A környezete érdekében, ne dobja a kiszolgált terméket a háztartási szemétkébe, hanem adja le szakszerű ártalmatlanításra. A gyűjtőhelyekről és azok nyitvatartási idejéről az illetékes önkormányzatnál tájékozódhat.

## ● **Garancia**

A terméket szigorú minőségi előírások betartásával gyártottuk, és szállítás előtt alaposan ellenőrzésnek vetettük alá. Anyaghibák és gyártási hibák esetén Önt a termék eladójával szemben törvényes jogok illetik meg. Az Ön törvényes jogait az alábbiakban ismertetett garanciánk semmilyen módon nem korlátozza.

A termékre a vásárlás dátumától számítva 3 év garancia vonatkozik. A garanciaidő a vásárlás dátumával kezdődik. Őrizze meg az eredeti vásárlási nyugtát egy biztonságos helyen, mert ez a dokumentum szükséges a vásárlás tényének igazolására.

A vásárláskor már meglévő sérüléseket vagy hibákat a termék kicsomagolása után azonnal jelenteni kell.

Ha a terméken a vásárlástól számított 3 éven belül anyaghibát vagy gyártási hibát talál, akkor azt sajtó döntésünk szerint ingyenesen megjavítjuk vagy kicseréljük. A garanciaidő a jótállási igény érvényesítésével nem hosszabbodik meg. Ez a kicserélt és megjavított alkatrészekre is érvényes.

A garancia megszűnik, ha a terméket megrongálták, nem szakszerűen kezelték vagy tartották karban.

A garancia az agyaghibákra és a gyártási hibákra vonatkozik. Ez a garancia nem terjed ki a termék azon alkatrészeire, amelyek normál elhasználódásnak vannak kitéve, és ezért kopóalkatrészeknek számítanak (pl. elemek, akkumulátorok, tömlők, tintapatronok), valamint nem terjed ki a törékeny alkatrészekre, pl. csatlakozók vagy üvegből készült alkatrészek sérüléseire.

## ● **Garanciális ügyek lebonyolítása**

Az igénye gyors feldolgozásának biztosítása érdekében vegye figyelembe az alábbiakat:

Készítse elő az eredeti vásárlási nyugtát a cikkszámmal együtt (IAN 424670\_2301) a vásárlás igazolása érdekében.

A cikkszámot megtalálja az adattáblán, a terméken gravírozott formában, a használati útmutató címlapján (lent balra), illetve egy matricán a termék hátoldalán vagy alján.

Funkcionális hibák vagy egyéb hiányosságok esetén először vegye fel a kapcsolatot az alábbi megadott szervizzel telefonon vagy e-mailben.

Miután a terméket hibásnak találtuk, ingyenesen visszaküldheti a megadott szervizcímre. Mindenképp csatolja az eredeti vásárlási nyugtát (pénztári bizonylatot) és egy rövid, írásos leírást, amely ismerteti a hiba részleteit és a fellépésének idejét.

## ● **Szerviz**

 **Szerviz Magyarország**

Tel.: 0680021536

E-mail: [owim@lidl.hu](mailto:owim@lidl.hu)



**OWIM GmbH & Co. KG**

Stiftsbergstraße 1  
74167 Neckarsulm  
GERMANY

Model No.: HG10382

Version: 07/2023

IAN 424670\_2301

