



DEEBOT *mini* Family  
Instruction Manual

<b>Instruction Manual</b> .....	<b>EN</b>	<b>  P03</b>
<b>Bedienungsanleitung</b> .....	<b>DE</b>	<b>  P28</b>
<b>Manuel d'instructions</b> .....	<b>FR</b>	<b>  P53</b>
<b>Manuale d'istruzioni</b> .....	<b>IT</b>	<b>  P78</b>
<b>Bruksanvisning</b> .....	<b>SE</b>	<b>  P103</b>
<b>Bruksanvisning</b> .....	<b>NO</b>	<b>  P128</b>
<b>Brugsanvisning</b> .....	<b>DK</b>	<b>  P153</b>
<b>Käyttöopas</b> .....	<b>FI</b>	<b>  P178</b>
<b>Kullanım Kılavuzu</b> .....	<b>TR</b>	<b>  P203</b>

For the Instruction Manual in further languages, visit: <https://www.ecovacs.com>.

Die Bedienungsanleitung in anderen Sprachen findest du unter: <https://www.ecovacs.com>.

Pour obtenir le Manuel d'instruction dans différentes langues, visitez : <https://www.ecovacs.com>.

Per il manuale d'istruzioni in altre lingue, visitare il sito Web: <https://www.ecovacs.com>.

Bruksanvisningen finns på fler språk på: <https://www.ecovacs.com>.

Du finner bruksanvisningen på flere språk på: <https://www.ecovacs.com>.

Du kan finde brugsanvisningen på flere sprog på: <https://www.ecovacs.com>.

Käyttöopas on saatavilla muilla kielillä osoitteessa <https://www.ecovacs.com>.

Diğer dillerde sunulan Kullanım Kılavuzu için şu adresi ziyaret edin: <https://www.ecovacs.com>.

## IMPORTANT SAFETY INSTRUCTIONS

### IMPORTANT SAFETY INSTRUCTIONS

When using an electrical Appliance, basic precautions should always be followed, including the following:

### **READ ALL INSTRUCTIONS BEFORE USING THIS APPLIANCE**

### **SAVE THESE INSTRUCTIONS**

1. This Appliance can be used by children aged from 8 years and above and persons with reduced physical, sensory or mental capabilities or lack of experience and knowledge if they have been given supervision or instruction concerning use of the Appliance in a safe way and understand the hazards involved. Children shall not play with the Appliance. Cleaning and user maintenance shall not be made by children without supervision.
2. Clear the area to be cleaned. Remove power cords and small objects from the floor that could entangle the Appliance.
3. Tuck rug fringe under the rug base, and lift items such as curtains and tablecloths off the floor.
4. If there is a drop off in the cleaning area due to a step or stairs, you should operate the Appliance to ensure that it can detect the step without falling over the edge. It may become necessary to place a physical barrier at the edge to keep the unit from falling. Make sure the physical barrier is not a trip hazard.
5. Only use as described in this manual. Only use attachments recommended or sold by the manufacturer.
6. For INDOOR household use ONLY. Do not use the Appliance in outdoor, commercial or industrial environments.
7. Do not use without dust box and/or filters in place.
8. Turn OFF the Power Switch before removing the Dust Box.
9. Do not operate the Appliance in an area where there are lit candles or fragile objects.
10. Keep hair, loose clothing, fingers, and all parts of body away from any openings and moving parts.
11. Do not operate the Appliance in a room where an infant or child is sleeping.

12. Do not use Appliance on wet surfaces or surfaces with standing water.
13. Do not allow the Appliance to pick up large objects like stones, large pieces of paper or any item that may clog the Appliance.
14. Do not use Appliance to pick up flammable or combustible materials such as gasoline, printer or copier toner, or use in areas where they may be present.
15. Do not use Appliance to pick up anything that is burning or smoking, such as cigarettes, matches, hot ashes, or anything that could cause a fire.
16. Do not put objects into the suction intake. Do not use if the suction intake is blocked. Keep the intake clear of dust, lint, hair, or anything that may reduce air flow.
17. If the power cord is damaged, it must be replaced by the manufacturer or its service agent in order to avoid a hazard.
18. Turn OFF the power switch before cleaning or maintaining the Appliance.
19. The lithium battery type suitable for CH24B7 is Max. 4 cells, max. nominal voltage DC 14.4V, rated capacity 3,200mAh. The battery must be removed and discarded according to local laws and regulations before disposal of the Appliance.
20. Please dispose of used batteries according to local laws and regulations.
21. Do not incinerate the Appliance even if it is severely damaged. The batteries can explode in a fire.
22. The Appliance must be used in accordance with the directions in this Instruction Manual. Ecovacs Home Service Robotics cannot be held liable or responsible for any damages or injuries caused by improper use.
23. The robot contains batteries that are only replaceable by skilled persons. To replace the robot's battery, please contact Customer Service.
24. Please make sure your power supply source voltage matches the power voltage marked on the OMNI Station.
25. Use only the original rechargeable battery and OMNI Station provided with the Appliance from the manufacturer. Non-rechargeable batteries are prohibited.
26. Take care not to damage the power cord. Do not pull on or carry the Appliance or OMNI Station by the power cord, use the power cord as a

handle, close a door on the power cord, or pull power cord around sharp edges or corners. Do not run Appliance over the power cord. Keep power cord away from hot surfaces.

27. Do not use the OMNI Station if it is damaged. The power supply is not to be repaired and not to be used any longer if it is damaged or defective.
28. Do not use with a damaged power cord or receptacle. Do not use the Appliance or OMNI Station if it is not working properly, has been dropped, damaged, left outdoors, or come in contact with water. It must be repaired by the manufacturer or its service agent in order to avoid a hazard.
29. The plug must be removed from the receptacle before cleaning or maintaining the OMNI Station.
30. Remove the Appliance from the OMNI Station, and turn OFF the power switch to the Appliance before removing the battery for disposal of the Appliance.
31. When not using the OMNI Station for a long period of time, please unplug it.
32. If the robot will not be used for a long time, power OFF the robot for storage and unplug

the OMNI Station.

33. **WARNING**-Add clean water into the clean tank only.
34. **WARNING:** For the purposes of recharging the battery, only use the detachable supply unit CH24B7 provided with the Appliance.









To satisfy RF exposure requirements, a separation distance of 20 cm or more should be maintained between this device and persons during device operation.

To ensure compliance, operations at closer than this distance is not recommended. The antenna used for this transmitter must not be co-located in conjunction with any other antenna or transmitter.

### **Device Update**

Typically, some devices are updated bi-monthly, but not always so specific. Some devices, especially those that went on sale more than three years ago, will only be updated if a critical vulnerability is found and fixed.

Ensure the robot is always connected to a network, for smart features to function properly.

	Class II
	Short-circuit-proof safety isolating transformer
	Switch mode power supply
	For indoor use only
	Direct current
	Alternating current
	Before charging, read the instructions.
	Polarity of the charging port
	Time-lag miniature fuse-link

The remote surveillance is for the absolute private use of non-public, private owned places for the pure self-protection and single control intended only. Please be aware of the local data protection based legal obligations in case of use. No surveillance of public places, especially with clandestine intent and/or on the part of the employer without justified reasons. Such not justified use is in the risk and responsibility of the user only.

## European Union Compliance Statement Information on Disposal for Users of Waste Electrical & Electronic Equipment



This symbol on the product or on its packaging indicates that used electrical and electronic products should not be mixed with unsorted municipal waste. For proper treatment, it is your responsibility to dispose of your waste equipment by arranging to return it to designated collection points. Disposing of this product correctly will help save valuable resources and prevent any potential negative effects on human health and the environment, which could otherwise arise from inappropriate waste handling.

To return your used device, please use the return and collection systems or contact the retailer where the product was purchased, which is free of charge, please contact your local authority for further details of your nearest designated collection point. Penalties may be applicable for incorrect disposal of this waste, in accordance with your national legislation.

## Information on Disposal for Users of used batteries



This symbol means that batteries and accumulators, at their end-of-life, should not be mixed with unsorted municipal waste. Your participation is an important part of the effort to minimize the impact of batteries and accumulators on the environment and on human health. For proper recycling you can return this product or the batteries or accumulators it contains to your supplier or to a designated collection point, which is free of charge.

Disposing of this product correctly will help save valuable resources and prevent any potential negative effects on human health and the environment, which could otherwise arise from inappropriate waste handling.

Penalties may be applicable for incorrect disposal of this waste, in accordance with your national legislation. there are separate collection systems for used batteries and accumulators.

Please, dispose of batteries and accumulators correctly at your local community waste collection/recycling center.

## Restriction of the use of certain hazardous substances (RoHS) Directive

Ecovacs Home Service Robotics Co., Ltd. hereby declares the whole product including parts (cables, cords, and so on) meets the requirements of RoHS Directive 2011/65/EU and amendment Commission Delegated Directive (EU) 2015/863 on the restriction of the use of certain hazardous substances in electrical and electronic equipment ("RoHS recast" or "RoHS 2.0").

## Radio Equipment Directive

Ecovacs Home Service Robotics Co., Ltd. hereby declares that the product listed in this section comply with the essential requirements and other relevant provisions of the Radio Equipment Directive 2014/53/EU.

## Europe Authorised Representative:



ECOVACS Europe GmbH  
Holzstrasse 2 | D-40221 Düsseldorf | Germany

Ecovacs Home Service Robotics Co., Ltd. hereby declares that the product comply with the essential requirements and other relevant provisions of the RoHS Directive 2011/65/EU and amendment Commission Delegated Directive (EU) 2015/863, the Radio Equipment Directive 2014/53/EU.

The declaration of conformity can be viewed at the following address: <https://www.ecovacs.com/global/compliance>.

# PACKAGE COMPONENTS

## 1 Package Contents

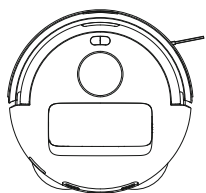

Robot

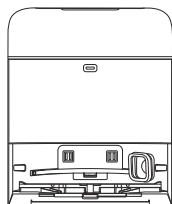

OMNI Station

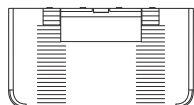

Base



Side Brush

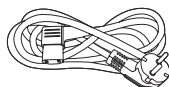

Power Cord



Instruction Manual

**Note:** Figures in this manual are for reference only and may differ from the appliance. Product design and specifications are subject to changes without notice.

## 2 Product Diagram

### 1. Robot

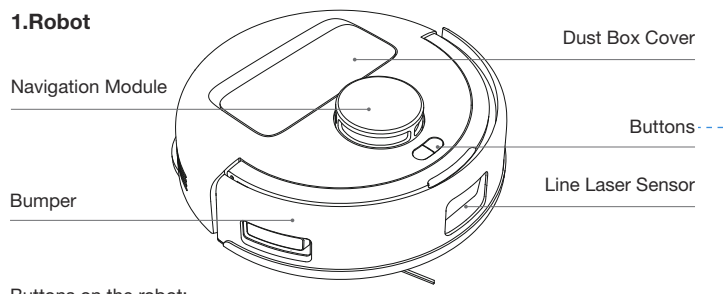

Buttons on the robot:

- Press: Exit/Return to the Station  
Press and hold: Station Self-Cleaning (only available when the robot is inside the station)
- Press: Toggle Start/Pause/Continue      Press and hold: Power on/Power off
- + Press and hold: Child Lock

### 2. Bottom Back View

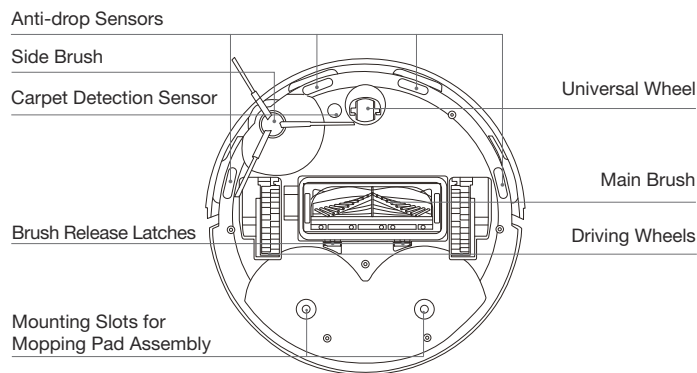

### 3. Inside the Robot (Under the Dust Box Cover)

#### ⓘ RESET Button

Press: Network setup Press and hold: Reset

Network Setup: Press the RESET Button, and you will hear a voice prompt to connect the robot with the APP.

Restore default settings: Press the RESET button and hold. After you hear the voice prompt, the startup music will play, and the robot will be restored to the default settings.

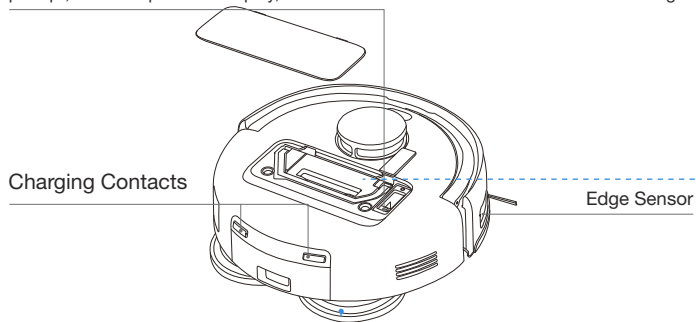

### 4. Mopping Pad Assembly

Mopping Pad Plates



Washable Mopping Pads

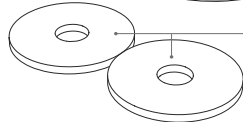

### 5. Dust Box

Dust Box Handle

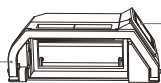

Dust Disposal Port

Sponge Filter



Filter

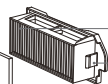

Release Button

### 6. OMNI Station (Front)

Integrated Water Tank

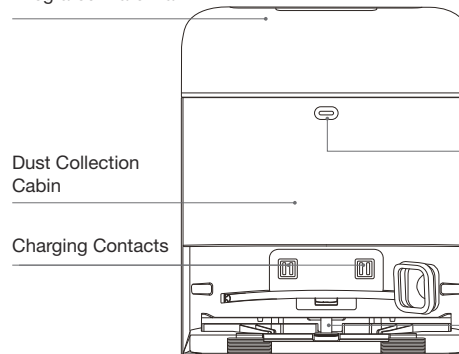

#### Note:

- Flashing Red: Please check the ECOVACS HOME App for the reason.
- If the robot fails to charge, please wipe charging contacts with a clean and dry cloth.

### 7. Dust Bag

Dust Bag Handle

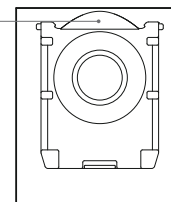

## 8. OMNI Station (Back)

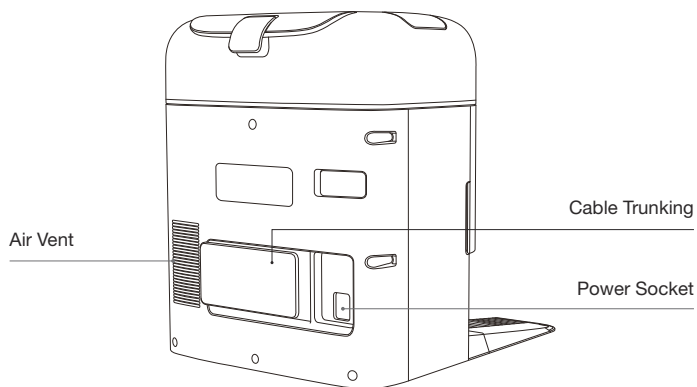

## 9. Indicator Light

Indicator	Light Effect	State
Robot	Breathing White	Charging
	Solid White	Fully Charged/Running/Pause
	Solid Red	Low Battery
	Flashing Red	Alarm
Station	Solid White	Standby/Running
	Flashing Red	Malfunction
	Goes Out	Power Outage/ Deep Sleep Mode

## 10. Sensors Overview

Name	Functional Description
Navigation Module	Based on the triangulation formed through the emitted laser and the received laser reflected from surrounding objects, Navigation Module calculates the precise distance between the robot and nearby objects algorithms. When the robot moves, the positions of surrounding objects are determined to create a spatial map of its surroundings. The measurement range is 6 m.
Line Laser Sensor	Laser Ranging is applied to measure the distance between the robot and surrounding objects within 0.3 m by emitting lasers and detecting reflected light. When the sensor recognizes an object nearby that exceeds the maximum height, the robot turns automatically to avoid it.
Anti-drop Sensors	With Infrared Ranging, the distance between the robot's bottom and the ground is detected by the infrared sensors at the bottom. The robot will not move forward when there are stairs in front (such as when the height of the white surface is 70 mm or more, or the height of the black surface is 55 mm or more) and the identified height exceeds the preset one, realizing the anti-drop feature.
Carpet Detection Sensor	The sensor emits 300 kHz ultrasound, which energy will be absorbed by the carpet, causing the echoed energy to be lower than the threshold. The robot thereby detects the carpet's presence. In the ECOVACS laboratory, more than 50 types of carpets available on the market are identified.
Anti-collision Sensor	With the principle of the Optocoupler Switch, the robot will avoid obstacles when they are about to collide.
Edge Sensor	With Infrared Ranging, the edge sensor detects the distance between the robot and objects on the side. When there is a wall or obstacles on the right, the robot performs edge cleaning to avoid missing any spots and prevent collisions.

# INITIAL SETUP AND USE

## 1 Notes before Cleaning

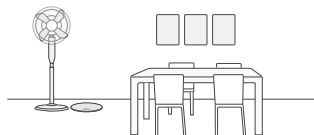

### Tidy up the Area to be Cleaned

For the maximum cleaning area possible, put furniture, such as tables, chairs, and pedestal fans, in their proper place and put away low-lying items, such as weight scales, before using the robot.

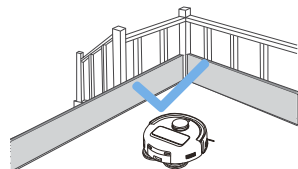

### Prevent DEEBOT from Falling

Place a physical barrier at the edge of a drop, such as staircases and steps, to stop the robot from falling over the edge.



### Open Doors and Help DEEBOT Explore

Open all room doors to help the robot fully explore your house during the first use. Besides, remove the mopping pad assembly and the robot will be automatically switched to the vacuum-only mode.



Remove objects, including cables, clothes, and slippers, from the floor to improve cleaning efficiency.



Before using the product on a carpet with tasseled edges, please fold the tassels under the carpet.



Please do not stand in narrow spaces, such as hallways, to avoid blocking Navigation Module.

## 2 Quick Start

Remove all protective materials before using the appliance.

### 1. Installation

The sound of "click" indicates proper installation.

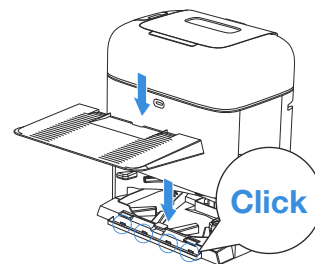
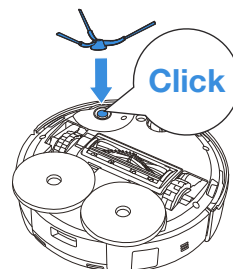

### 2. Assemble and Place the Station

Place the OMNI station against the wall on a flat, hard surface. Do not place items within 0.05 m on either side and 0.8 m in front.

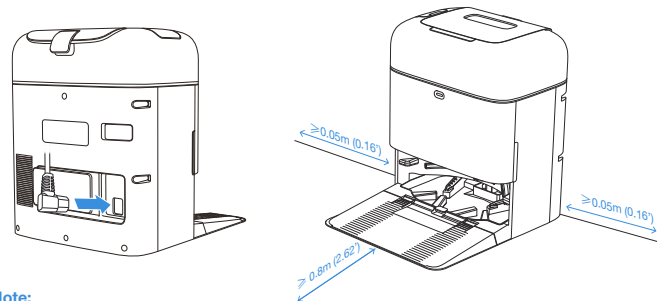

#### Note:

- If there are reflective objects such as mirrors and reflective skirting lines near the station, the bottom 14 cm of such objects should be covered.
- Do not place the station under direct sunlight.
- Place the station in a location with a strong Wi-Fi signal for better user experience.
- Do not use the appliance on wet surfaces or surfaces with standing water.
- Do not wipe the robot and the station with a damp cloth or use any liquid.

### 3 Fill the Integrated Water Tank

Take out the integrated water tank, remove the tank plug, and fill the tank with water up to the recommended water level. Insert the plug and reinstall the clean water tank.

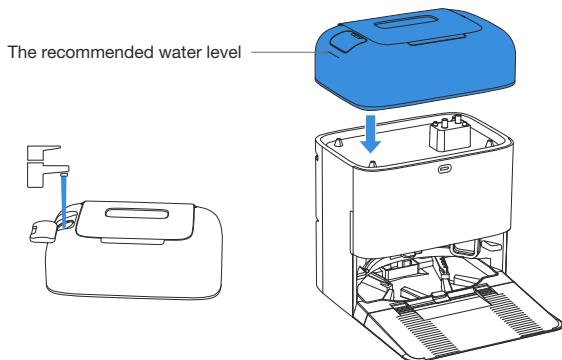

#### Note:

- It is recommended that ECOVACS DEEBOT cleaning solution (sold separately) be used. If you wish to purchase it, please go to the ECOVACS HOME App or visit <https://www.ecovacs.com>.
- Use only ECOVACS DEEBOT cleaning solution to avoid malfunctions.
- Use a clean, dry cloth to wipe off any water on the surface of the tank before placing it in position.
- Ensure the tank plug in the clean water inlet is securely closed, and the waste water outlet cover is properly sealed before use.
- Any water marks in the water tanks are from function testing. Please use it with confidence.

### 4 Download the ECOVACS HOME APP

To enjoy all available features, it is recommended that you control your robot via the ECOVACS HOME App.

1. Scan the QR code under the top cover to download the App.

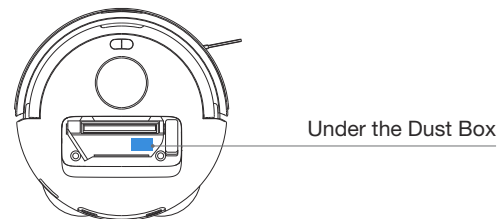

2. Search "ECOVACS HOME" on the App Store or Google Play to download the App.



**Note:** Follow the instructions on the App to complete the registration, login, and connection.

## 5 Power on Robot

Press and hold , then place the robot in front of the station that is connected to power supply.

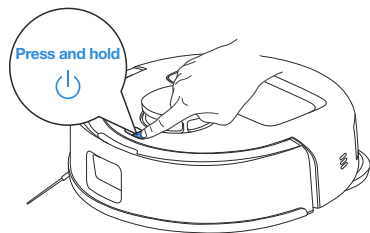

## 6 Connect DEEBOT with APP

### Wi-Fi Network Requirements:

- You are using a 2.4 GHz or 2.4/5 GHz mixed network.
- Your router supports 802.11b/g/n and IPv4 protocol.
- Do not use a VPN (Virtual Private Network) or Proxy Server.
- Do not use a hidden network.
- WPA and WPA2 using TKIP, PSK, AES/CCMP encryption.
- WEP EAP (Enterprise Authentication Protocol) is not supported.
- Use Wi-Fi channels 1-11 in North America and channels 1-13 outside North America (refer to local regulatory agency).
- If you are using a network extender/repeater, the network name (SSID) and password are the same as that of your primary network.
- Please enable the WPA2 on your router.

### Wi-Fi Indicator Light (on/off button)

	Slow flashing white light	Disconnected from Wi-Fi
	Fast flashing white light	Connecting
	Steady white light	Connected to Wi-Fi

Please be aware that intelligent features such as remote startup, voice interaction, 2D map display and control settings, and personalized cleaning (depending on the Appliance) require the ECOVACS HOME App, which is constantly updated. You need to agree to our Privacy Policy and User Agreement so that we can process some of your essential and necessary information before you can use certain features of the ECOVACS HOME App to control the Appliance. If you disagree with our Privacy Policy and User Agreement, such features will be unavailable. However, you can still use the basic features of this appliance for manual operation.

## Network Interface Information

Name	Description
Wi-Fi*	Facilitate data transfer between the app and the robot, enabling control of the robot through the app.
ECOVACS HOME App	ECOVACS products offer smart functions such as network setup, mapping, and cleaning mode selection (specific to each product). To utilize these features, users need to download and use the official ECOVACS HOME App.

\* The DEEBOT series robotic vacuums are designed for domestic cleaning scenarios. A home Wi-Fi network is required for operation, and anti-DDOS protection needs to be configured by users through route settings.

## 7 Power on and Charge DEEBOT

Use the ECOVACS HOME App or press  on the robot, to allow the robot to dock for charging.



### Note:

- The robot cannot charge when it is powered off.
- When the robot is not in use, keep it powered on and charging.
- It is recommended to start cleaning from the station. Do not move the station while cleaning.

## 8 Operate DEEBOT

### 1. Start Mapping

When creating a map for the first time, please follow the robot to help with some minor issues.

The robot may get stuck under furniture. Please refer to the following solutions:

- ① Raise the low-sitting furniture if possible;
- ② Cover the bottom of the furniture;
- ③ Set up a virtual boundary via the App.

The robot may struggle with carpets, preventing entry for mapping purposes. Address this issue as follows:

Before mapping, remove the mopping pad assembly to allow the robot to enter carpeted rooms for mapping.

### 2. Start Cleaning

- The robot automatically returns to the station for dust collection and mop washing, requiring no manual intervention.
- The robot detects floor types during cleaning and automatically avoids carpets. For optimal results, do not use the robot on carpets. It is recommended that carpets be folded up during cleaning.

Please ensure that the robot is in the station and is fully charged before cleaning for the first time. Press  on the robot to start. You can also use the ECOVACS HOME App to start.



### Note:

- Do not frequently remove washable mopping pads.
- Do not scratch the mopping pad plates with a rag or other objects.
- Replace the mopping pads in time as prompted by the App. Explore more accessories in the ECOVACS HOME App or at <https://www.ecovacs.com>.

### 3. Pause

Press  on the robot to pause it while it is working. You can also use the ECOVACS HOME App to pause the robot.

### 4. Wake Up

After pausing for a while, all indicator lights on the robot will go out. To wake up the robot, press .

### 5. Back to Station

Use the ECOVACS HOME App to recall the robot or press the  button on the robot to allow the robot to dock for charging.



### 6. Deep Sleep Mode

The robot will enter deep sleep mode if it stays outside the station for about 5h to protect the battery. Try restarting the robot to reactivate it.

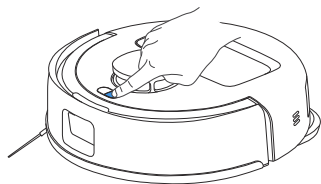

# REGULAR MAINTENANCE

## 1 Maintenance Frequency

To keep the robot running at peak performance, perform maintenance and replace parts at the following frequencies:

Robot Part	Maintenance Frequency	Replacement Frequency
Washable Mopping Pad	/	Every 1-2 months
Dust Bag	/	When App prompts
Side Brush	Every 2 weeks	Every 3-6 months
Main Brush	Every week	Every 6-12 months
Filter	Every week	Every 3-6 months
Line Laser Sensor Universal Wheel Anti-drop Sensors Bumper Charging Contacts on DEEBOT Charging Contacts on OMNI Station Navigation Module	Approx. every month	/
Integrated Water Tank	Every month	/
Dust Collection Cabin	Every month	/
Body and Bottom of the Station	Every month	/

**Note:** Explore more accessories at ECOVACS HOME App or at <https://www.ecovacs.com>.

## 2 Maintain Dust Box and Filter

1. Open the dust box cover and empty the box.

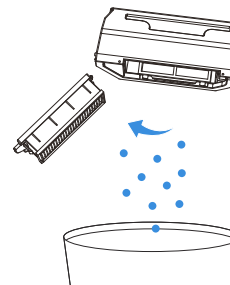

2. Open the filter net and remove the filter

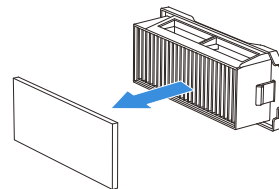

3. Clean the dust from both sides of the filter net.

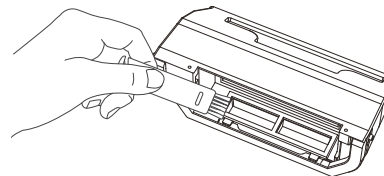

4. Rinse the dust box and filter with water and shake off the water droplets.

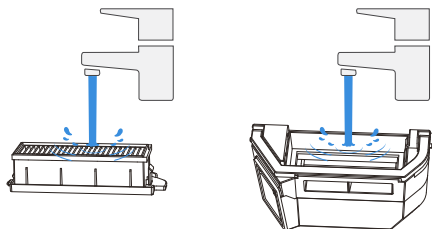

**Note:**

- Please rinse the filter with water as shown.
- Do not use fingers or a brush to clean the filter.

5. Air dry

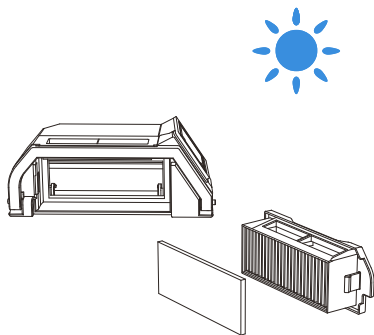

**Note:** Completely dry the filter before use.

### 3 Maintain Main Brush and Side Brush

#### Clean the Main Brush

1. Open the cover.

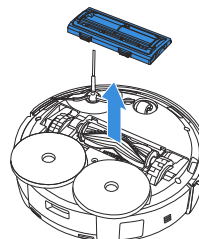

2. Remove and clean the main brush.

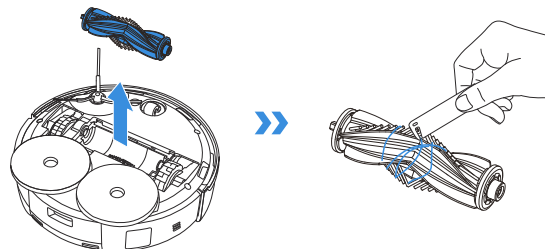

3. Remove the brush comb, clean it, then wipe it dry.

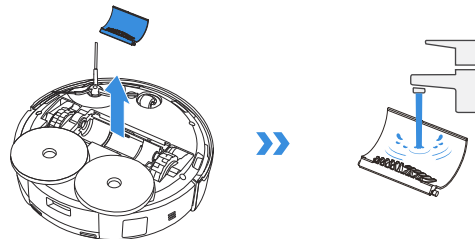

4. Install the brush comb, the main brush and the main brush cover.

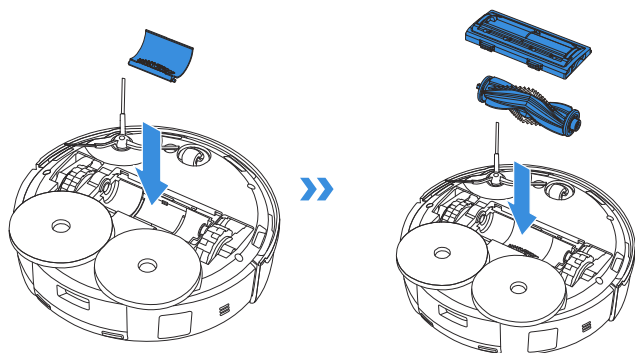

#### Clean the Side Brush

Remove and clean the side brush.

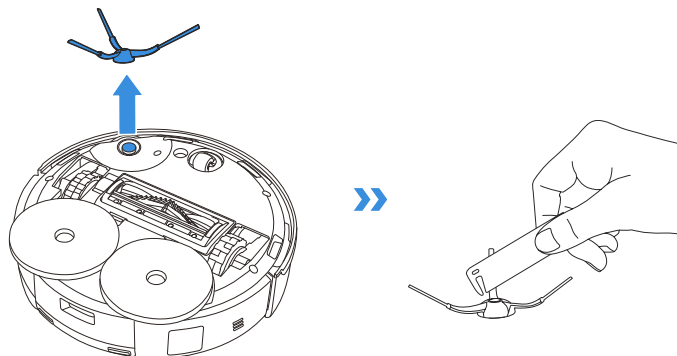

**Note:** Explore more accessories at ECOVACS HOME App or at <https://www.ecovacs.com>.

## 4 Maintain Other Components

Clean the sensor window

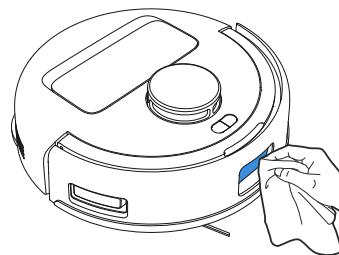

Clean the bumper

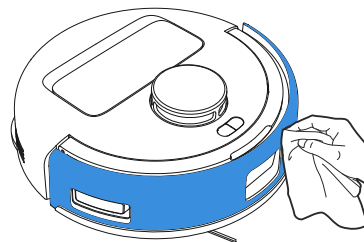

### Clean the charging contacts

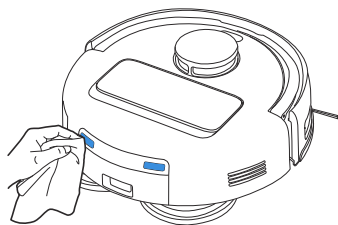

### Clean the edge sensor

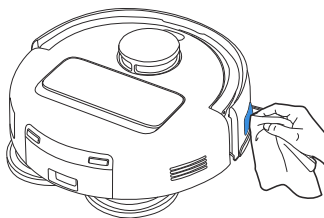

### Clean the anti-drop sensor

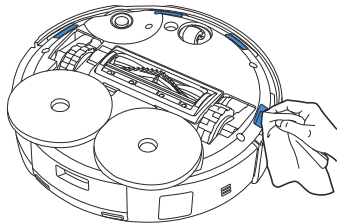

### Clean the universal wheel

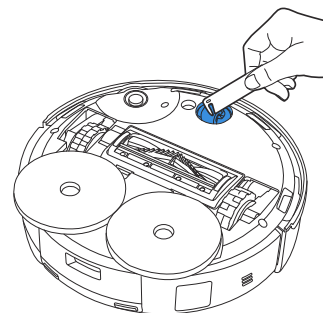

### Clean the driving wheels

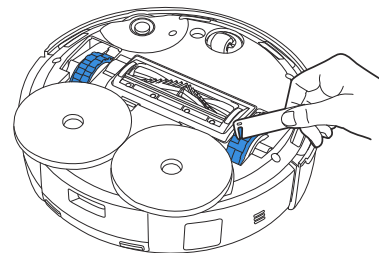

### Note:

- Explore more accessories at ECOVACS HOME App or at <https://www.ecovacs.com>.
- Wipe the components with a clean, dry cloth. Never use a wet cloth. Do not use cleaning sprays or detergents.
- Charging contacts contain sensitive electronic components. Clean them with a dry cloth. Do not use a wet cloth to prevent water damage.

## 5 Maintain Dust Box

1. Discard the dust bag.

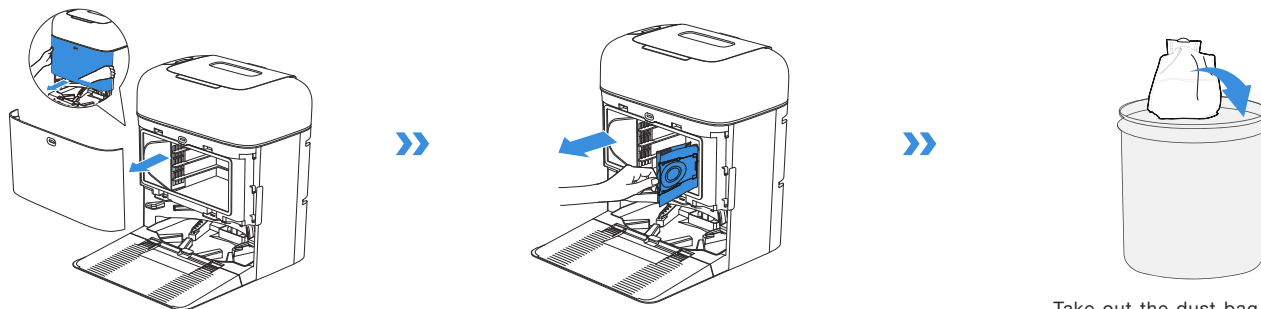

Take out the dust bag by lifting the handle to prevent dust leakage.

2. Clean the dust collection cabin with a dry cloth and put a new dust bag in.

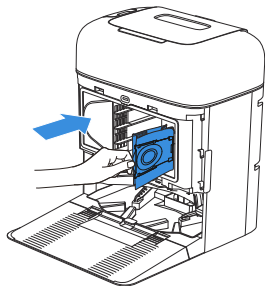

3. Insert the top of the dust collection cabin cover into the groove, and press it down to ensure it is closed.

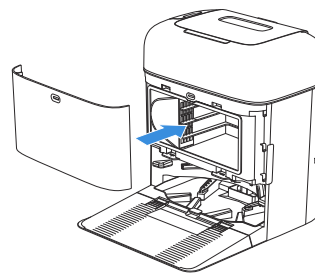

## 6 Maintain Mop Washing Tray

1. Take off the base and the mop washing tray and clean them.

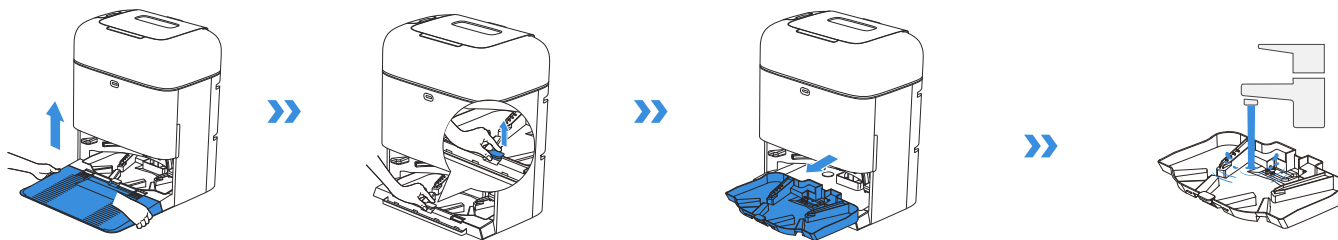

2. Install the cleaned base and mop washing tray.

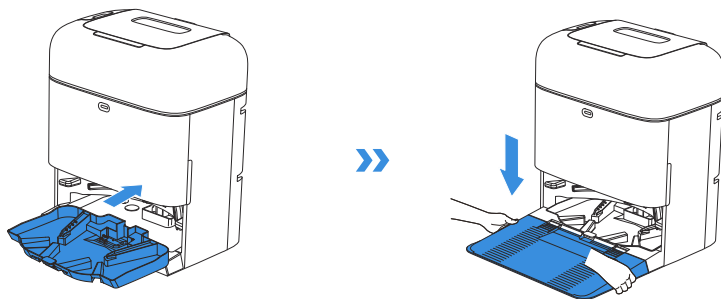

**Note:** Please install the mop washing tray properly for smooth operation.

## 7 Storage

Please fully charge and power off the robot before storage. Place the robot back at the station before pressing and holding  to power off the robot. Please recharge it every 1.5 months to prevent the battery from over-discharging.

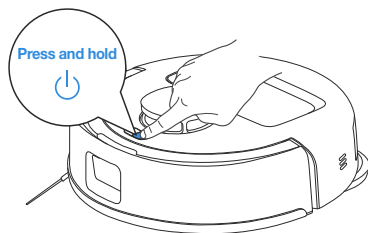



 The robot cannot be charged when it is powered off.

- When the robot is not working, it is recommended to keep it powered on and charging.
- If the battery is over-discharged or not used for a long time, the robot may not be able to be charged. Please contact Customer Care for help. Do not disassemble it by yourself.



# TROUBLESHOOTING

If you encounter the following during appliance use, please refer to the table below for solutions.

No.	Malfunction	Possible Causes	Solutions
1	The robot cannot connect with the ECOVACS HOME App.	Incorrect Wi-Fi name or password entered.	Enter the correct Wi-Fi username and password.
		The robot is not within Wi-Fi signal coverage.	Make sure the robot is within range of your home Wi-Fi signal. Try to stay as close to the router as possible.
		The robot is not in the configuration state.	Make sure the robot is connected to the power supply and turned on. Open the cover, and press the RESET button. The robot will enter the configuration state when you hear a voice prompt.
		There is no home Wi-Fi on the Wi-Fi list.	1. Check if the Wi-Fi name contains special characters. Please do not use special characters like !@#& ¥%^. 2. Do not use a 5 GHz network.
		Incorrect App installed.	Please download and install the ECOVACS HOME App.
		Not using a 2.4 GHz or 2.4/5 GHz mixed network.	The robot does not support 5 GHz networks. Please use a 2.4GHz or 2.4/5 GHz mixed network.
2	The map is lost.	The map may be lost if you move the robot when it is cleaning.	Move the robot to the front of the station to restore the map. Find the stored map in Map Management and tap " <a href="#">Use This Map</a> " to restore it. If this problem persists, please restart mapping.
		Moving the robot when it is cleaning might cause the map to be lost.	During cleaning, try not to move the robot.
		Auto cleaning is not complete.	Make sure the robot automatically returns to the station after cleaning.
3	Unable to create the furniture map in the App.	Moving the robot when cleaning might cause the map to be lost.	During cleaning, do not move the robot.
		Auto cleaning is not finished.	Make sure that the robot automatically returns to the station after cleaning.
4	The side brush fell off.	The side brush is not properly installed.	For proper installation, make sure you hear a "click" when installing the side brush.

No.	Malfunction	Possible Causes	Solutions
5	No signal found. The robot cannot return to the station.	The station is not properly placed.	Place the station properly according to the instructions in the <a href="#">[Power on and Charge DEEBOT]</a> section.
		The station is out of power or moved.	Check whether the station is connected to a power supply. Do not move the station.
		The robot did not start cleaning from the station.	It is recommended that the robot start cleaning from the station.
		The charging route is blocked. For example, the door of the room the station is in is closed.	Keep the charging route clear of obstructions.
6	The robot returns to the station before finishing cleaning.	The room is too large and the robot needs to return to the station for recharge.	Please enable Auto Resume. For more details, please follow the instructions on the app.
		The robot is unable to reach certain areas blocked by furniture or barriers.	Tidy up the area to be cleaned by putting furniture and small objects in proper places.
7	The robot cannot charge.	The robot is not switched ON.	Press and hold the  on the robot to activate it before charging.
		Charging contacts on the robot are not connected to those on the station.	Ensure the robot's charging contacts are connected to the station and  is flashing. Check whether the charging contacts on the robot and the station are dirty. Please clean them according to the <a href="#">[REGULAR MAINTENANCE]</a> sections.
		The station is not connected to a power supply.	Make sure the station is connected to a power supply.
		The base is not properly installed.	Please refer to the <a href="#">[Quick Start]</a> section to install it properly.
		The battery will be over-discharged if the robot is not used for a long time.	It is recommended to regularly use the robot. If the battery cannot be charged because it has not been used for a long time, please contact customer care for help.
8	Loud noises during cleaning.	The main brush/side brush is entangled, or the dust box/filter is blocked.	It is recommended to clean the main brush, side brush, dust box, filter, etc. regularly.
		The robot is in max mode.	Switch to standard mode.
9	The robot gets stuck while working and stops.	The robot is tangled with objects on the floor (electrical wires, curtains, carpet fringing, etc.).	The robot will try various ways to free itself. If it is unsuccessful, manually remove the obstacles and restart.
		The robot might be stuck under furniture with an entrance of similar height.	Please set a physical barrier, or set a virtual boundary via the ECOVACS HOME App.
		The robot is stuck in a narrow area.	Tidy up your home, set a physical barrier, or set a virtual boundary via the ECOVACS HOME App.

No.	Malfunction	Possible Causes	Solutions
10	The robot encounters issues like a disorderly route, biased movement, repeated passes over the same spots, and missing small areas. (However, if the robot temporarily misses a large area, it automatically returns to make sure it is thoroughly cleaned.)	Objects such as wires and slippers on the ground affect the robot's normal operation.	Before cleaning, please tidy up scattered wires, slippers, and other objects on the ground as much as possible. If there are any missing areas during cleaning, the robot will return to ensure they are thoroughly cleaned. Please do not intervene (such as moving the robot or blocking its route).
		The driving wheels may slip on the ground when the robot climbs steps, thresholds, and door bars, affecting its ability to navigate the entire house environment.	It is recommended to close the door of the affected area and clean the area separately. After cleaning, the robot will return to its starting location. Please feel assured to use this method.
		On freshly waxed or polished floors, as well as smooth tiles, there may be less friction between the driving wheels and the floor.	Please wait for the wax to dry before cleaning.
		Due to variations in home environments, some areas cannot be cleaned.	When the vacuum and mopping mode is enabled, avoid carpeted areas as they hinder entry. Fold carpets or remove the mopping pad assembly before cleaning.
11	Remote control is delayed.	Weak Wi-Fi signal, slowing down video loading.	It is recommended to use the robot in an area with a good Wi-Fi signal.
12	The robot does not empty the dust box after returning to the station.	The dust collection cabin is not closed.	Please close the dust collection cabin.
		The Auto-Empty function has not been turned on in the ECOVACS HOME App.	Turn on the auto-empty feature in the ECOVACS HOME App.
		The dust bag is not installed in the station.	Install the dust bag, and close the dust collection cabin.
		Manually moving the robot back to the station might not trigger the auto-empty feature.	It is recommended to let the robot return to the station on its own. Please do not move it manually.
		In Do Not Disturb mode, the robot will not empty the dust box after returning to the station.	Cancel Do Not Disturb mode in the ECOVACS HOME App or manually start dust emptying.
If the above causes have been ruled out, it may be due to an abnormality in station components.	Please contact customer care for help.		
13	The robot fails to empty the dust box	The OMNI station detects a decrease in empty efficiency.	Replace the dust bag according to the <a href="#">[REGULAR MAINTENANCE]</a> section and close the dust collection cabin. If the dust bag is not full, you can take it out and put it back in.
		The dust disposal port is blocked by foreign objects.	Take out the dust box and remove foreign objects from the dust disposal port.

No.	Malfunction	Possible Causes	Solutions
14	The inner side of the dust collection cabin is dirty.	Fine particles are absorbed in the inner side of the dust collection cabin through the dust bag.	Clean the inner side of the dust collection cabin.
		The dust bag is broken.	Check and replace the dust bag.
15	Dust leaks when the robot is working.	The dust disposal port is blocked by foreign objects.	Take out the dust box and remove foreign objects from the dust disposal port.
16	The mopping pad plates cannot rotate.	The mopping pad plates are not properly installed.	Install the mopping pad plates properly. Press the mopping pad assembly into the mounting slots for mopping pad assembly until you hear a "click" .
		The mopping pad plates are blocked by foreign objects.	Please remove foreign objects.
17	The driving wheels are jammed.	The driving wheels are entangled or jammed by foreign objects.	Please rotate and press the driving wheels to check for and remove any foreign objects that are entangled or jammed. If this problem persists, please contact customer care for help.
18	The water in the mop washing tray is full and cannot be drained. A voice prompts that the mop washing tray is full.	The integrated water tank is not properly installed.	Gently press the integrated water tank down to ensure it is properly installed.
		The dirty water tank's cover is not tightly sealed.	Ensure the dirty water tank's cover is tightly sealed.
		The station cannot drain water normally.	Press and hold  to see if the station drains water normally. If the problem occurs during the cleaning process for mopping pads, end the task via the App, and then press and hold  to see whether the station drains water properly. If water is successfully drained, wipe the water overflow sensor of the mop washing tray dry. If the Station fails to drain water, check between the dirty water tank and the station for foreign objects and remove them.
		The suction port of the mop washing tray is blocked by foreign objects.	Ensure that there is no foreign object in the suction port of the mop washing tray.
		The mop washing tray is dirty.	Take out the mop washing tray and rinse it clean with water.
		If there is no water in the detachable tray, check if the float is stuck and fails to lower it to its correct position.	Take out the mop washing tray and place the float in its correct position.
		The voice prompt still exists after trying the above solutions.	Unplug the station and plug it in again. If this problem persists, please contact customer care for help.
19	The mopping pad plates are malfunctioning.	The mopping pad plates are entangled or jammed by foreign objects.	Please remove foreign objects.
		The mopping pad plates fell off.	Reinstall the mopping pad plates and make sure you hear a "click" indicating the mopping pad plates are properly installed.

## TECHNICAL SPECIFICATIONS

Model	<b>DJX11</b>
Rated Input	20 V === 2 A
Charging Time	About 4 h
Station Model	<b>CH24B7</b>
Rated Input	220-240 V ~ 50-60 Hz
Rated Output	20 V === 2 A
Rated Input Current (Charging)	0.5 A
Power (Emptying)	400 W
Power (Washing Mopping Pads)	35 W
Power(Drying)	90 W
Frequency bands	2400-2483.5 MHz
Networked Standby Power	Less than 2.00 W

Output power of the wireless module is less than 100mW.

**Note:** Technical and design specifications may be changed for continuous product improvement.

Explore more accessories at <https://www.ecovacs.com>.

Based on product requirements (functionality and user experience), our products use a non-ultra-low power appliance architecture, so there is no off mode and no standby mode. After the machine is fully charged, it will enter the network standby mode within 20 minutes. Networked standby mode power is 1.6 W

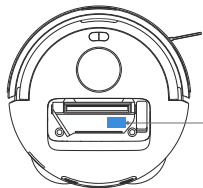

Please use the mobile camera to scan the QR code and obtain the user guide.

## WICHTIGE SICHERHEITSHINWEISE

### WICHTIGE SICHERHEITSHINWEISE

Beim Einsatz eines Elektrogeräts sollten die folgenden Grundregeln beachtet werden:

### **BEACHTE ALLE ANWEISUNGEN VOR DEM GEBRAUCH DIESES GERÄTS BEWAHR DIESE ANWEISUNGEN AUF**

1. Dieses Gerät kann von Kindern ab 8 Jahren und Personen mit eingeschränkten körperlichen, sensorischen oder geistigen Fähigkeiten oder fehlender Erfahrung und Kenntnis benutzt werden, wenn sie in den sicheren Gebrauch eingewiesen sind oder beaufsichtigt werden und die innewohnenden Gefahren verstehen. Kinder dürfen nicht mit dem Gerät spielen. Wartung und Reinigung dürfen Kinder nicht ohne Aufsicht durchführen.
2. Räume den Reinigungsbereich frei. Entferne Stromkabel und kleine Gegenstände vom Boden, in denen sich das Gerät verfangen könnte.
3. Falte Teppichfransen unter den Teppich und heb auf den Boden hängende Vorhänge und Tischdecken hoch.
4. Wenn der Reinigungsbereich aufgrund einer Stufe oder Treppe abfällt, solltest du Sie das Gerät so bedienen, dass es den Höhenwechsel erkennen kann, ohne über die Kante zu fallen. Unter Umständen kann eine Schranke vor diesem Bereich einen Absturz des Geräts verhindern. Achte dabei auf eine stolperfreie Absperrung.
5. Verwende das Gerät nur gemäß den Betriebsanleitungen. Nur vom Hersteller empfohlenes oder verkauftes Zubehör verwenden.
6. NUR für den Hausgebrauch im INNENBEREICH. Gerät nicht im Außenbereich oder in gewerblichen oder industriellen Umgebungen verwenden.
7. Nicht ohne Staubbehälter und/oder Filter verwenden.
8. Netzschalter vor Entfernen des Staubbehälters ausschalten.
9. Gerät nicht in einer Umgebung betreiben, in der sich brennende Kerzen oder zerbrechliche Gegenstände befinden.
10. Haare, lose Kleidung, Finger und alle Körperteile von Öffnungen und beweglichen Teilen fernhalten.
11. Gerät nicht in einem Raum betreiben, in dem ein

- Säugling oder Kind schläft.
12. Gerät nicht auf nassen oder Flächen mit stehendem Wasser betreiben.
  13. Das Gerät darf keine großen Gegenstände wie Steinen, Papierfetzen ö. ä. aufsaugen, die es verstopfen könnten.
  14. Das Gerät darf keine entflammbaren oder brennbaren Stoffe wie Benzin, Drucker- oder Kopierertoner aufsaugen. Betreib es nicht in Bereichen, in denen diese Stoffe vorhanden sein könnten.
  15. Mit dem Gerät keine brennenden oder rauchenden Gegenstände wie Zigaretten, Streichhölzer, heiße Asche usw. aufnehmen.
  16. Keine Gegenstände in die Saugöffnung stecken. Nicht betreiben, wenn die Saugöffnung blockiert ist. Einlass frei von Staub, Flusen, Haaren oder allem, was den Luftstrom beeinträchtigen könnte, halten.
  17. Bei Beschädigung des Netzkabels sollte es aus Sicherheitsgründen vom Hersteller oder seinem Kundendienst ausgetauscht werden.
  18. Vor Reinigung oder Wartung Netzschalter ausschalten.
  19. Der geeignete Lithium-Akku-Typ für den CH24B7 ist ein Block mit bis zu 4 Zellen, max. Nennspannung DC 14,4 V, Nennkapazität 3.200 mAh. Der Akku sollte vor der Entsorgung des Geräts gemäß den Vorschriften entnommen werden.
  20. Entsorg verbrauchte Akkus vorschriftsgemäß.
  21. Verbrennen Sie das Gerät nicht, auch wenn es schwer beschädigt ist. Die Akkus können bei einem Brand explodieren.
  22. Das Gerät muss entsprechend den Anweisungen in dieser Betriebsanleitung verwendet werden. Ecovacs Home Service Robotics übernimmt keine Haftung oder Verantwortung bei Schäden oder Verletzungen aufgrund von unsachgemäßem Gebrauch.
  23. Der Roboter enthält Akkus, die nur von Fachkräften ausgetauscht werden können. Zum Austausch des Roboterakkus wendest du dich an den Kundendienst.
  24. Die Netzspannung muss der Spannung der OMNI-Station entsprechen.
  25. Verwende nur den Originalakku und die OMNI-Station, die vom Hersteller mit dem Gerät geliefert wurden. Der Betrieb mit Batterien ist untersagt.
  26. Achte darauf, das Netzkabel nicht zu beschädigen. Gerät und OMNI-Station nicht am Netzkabel ziehen oder tragen. Verwende das Netzkabel nicht als Griff, klemme es nicht

unter einer Tür ein und zieh es nicht um scharfe Kanten oder Ecken. Fahr mit dem Gerät nicht über das Netzkabel. Halte das Netzkabel von heißen Oberflächen fern.

27. Verwende die OMNI-Station nicht, wenn sie beschädigt ist. Bei Beschädigung oder Defekt darf das Netzteil nicht repariert und nicht weiter verwendet werden.
28. Nicht mit beschädigtem Netzkabel oder Sockel verwenden. Gerät und OMNI-Station nicht betreiben, wenn sie nicht korrekt funktionieren, fallen gelassen oder beschädigt wurden, im Freien standen oder mit Wasser in Berührung kamen. Das Gerät darf nur durch den Hersteller oder seinen Kundendienst repariert werden.
29. Vor Reinigung oder Wartung der OMNI-Station muss der Stecker aus der Steckdose gezogen werden.
30. Nimm das Gerät aus der OMNI-Station und schalte den Netzschalter aus, bevor du den Akku entfernst und das Gerät entsorgst.
31. Wenn du die OMNI-Station längere Zeit nicht verwendest, ziehst du den Stecker.
32. Wenn der Roboter längere Zeit nicht benutzt wird, schalte ihn zur Lagerung aus und zieh den Netzstecker der OMNI-Station.
33. **WARNUNG:** Gib sauberes Wasser nur in den

sauberen Tank.

34. **WARNUNG:** Verwende zum Aufladen des Akkus nur das mitgelieferte, abnehmbare Netzteil (CH24B7).

Gemäß den Vorschriften zur HF-Belastung sollte bei laufendem Gerät ein Mindestabstand von 20 cm zu Personen eingehalten werden.

Zur Einhaltung der Vorschriften ist der Betrieb in geringerer Distanz nicht ratsam. Die Sendeantenne darf nicht mit einer anderen Antenne oder einem anderen Sender in Kontakt gelangen.

### **Geräteaktualisierung**

Normalerweise werden einige Geräte alle zwei Monate aktualisiert, dies ist jedoch nicht immer der Fall.

Einige Geräte, insbesondere solche, die vor mehr als drei Jahren auf den Markt kamen, werden nur aktualisiert, wenn eine kritische Sicherheitslücke gefunden und behoben wird.

Stell sicher, dass der Roboter stets mit einem Netzwerk verbunden ist, damit die intelligenten Funktionen ordnungsgemäß funktionieren.

	Klasse II
	Kurzschlussfester Sicherheitstrafo
	Schaltnetzteil
	Nur für den Innenbereich
	Gleichstrom
	Wechselstrom
	Lies vor dem Aufladen die Anleitung.
	Polarität des Ladeports
	Zeitgesteuerte Miniatursicherung

Die Fernüberwachung darf nur zum reinen Selbstschutz und zur Einzelkontrolle von nicht-öffentlichen, in Privatbesitz befindlichen Orten eingesetzt werden. Beachte bei Betrieb die geltenden datenschutzrechtlichen Bestimmungen. Keine Überwachung öffentlicher Orte, insbesondere nicht mit heimlicher Absicht und/oder seitens des Arbeitgebers ohne berechtigten Grund. Eine solche nicht gerechtfertigte Verwendung erfolgt ausschließlich auf Risiko und Verantwortung des Betreibers.

## EU-Konformitätserklärung

### Benutzerinformationen zur Entsorgung von Elektro- und Elektronikaltgeräteabfall



Dieses Symbol auf dem Produkt oder seiner Verpackung weist darauf hin, dass gebrauchte Elektro- und Elektronikprodukte nicht mit unsortiertem Hausmüll vermischt werden dürfen. Für eine ordnungsgemäße Behandlung liegt es in deiner Verantwortung, deine Abfallgeräte zu entsorgen, indem du sie an die dafür vorgesehenen Sammelstellen zurücksendest.

Die korrekte Entsorgung dieses Produkts trägt dazu bei, wertvolle Ressourcen zu sparen und mögliche negative Auswirkungen auf die menschliche Gesundheit und die Umwelt zu vermeiden, die andernfalls durch unsachgemäße Abfallbehandlung entstehen könnten. Zur Rückgabe deines gebrauchten Gerätes nutzt du die Rückgabe- und Sammelsysteme (weitere Informationen dazu bei Ihren Behörden vor Ort), oder wendest du dich an den Händler, bei dem du das Produkt gekauft hast. Die Rückgabe ist kostenlos.

Für die falsche Entsorgung dieser Abfälle können gemäß deinen nationalen Rechtsvorschriften Strafen verhängt werden.

## Informationen zur Entsorgung von Altbatterien



Dieses Symbol bedeutet, dass Batterien und Akkumulatoren am Ende ihrer Lebensdauer nicht mit unsortiertem Hausmüll vermischt werden dürfen. Deine Teilnahme ist ein wichtiger Teil der Bemühungen, die Auswirkungen von Batterien und Akkumulatoren auf die Umwelt und die menschliche Gesundheit zu minimieren. Für ein ordnungsgemäßes Recycling kannst du dieses Produkt oder die darin enthaltenen Batterien oder Akkus an deinen Lieferanten oder an eine dafür vorgesehene Sammelstelle zurücksenden, die kostenlos ist. Die korrekte Entsorgung dieses Produkts trägt dazu bei, wertvolle Ressourcen zu sparen und mögliche negative Auswirkungen auf die menschliche Gesundheit und die Umwelt zu vermeiden, die andernfalls durch unsachgemäße Abfallbehandlung entstehen könnten. Für die falsche Entsorgung dieser Abfälle können vorschriftsgemäße Strafen verhängt werden. Es gibt separate Sammelsysteme für gebrauchte Batterien und Akkus. Entsorg Batterien und Akkus ordnungsgemäß in deinem örtlichen Abfallsammel/Recyclingzentrum.

## Richtlinie zur Beschränkung der Verwendung bestimmter gefährlicher Stoffe (RoHS)

Ecovacs Home Service Robotics Co., Ltd. erklärt hiermit, dass das gesamte Produkt einschließlich der Teile (Kabel, Schnüre usw.) die Anforderungen der RoHS-Richtlinie 2011/65/EU und der Änderung der Delegierten Richtlinie (EU) der Kommission 2015/863 über die Beschränkung der Verwendung bestimmter gefährlicher Stoffe in elektrischen und elektronischen Geräten ("RoHS-Neufassung" oder "RoHS 2.0") erfüllt.

## Funkanlagenrichtlinie

Ecovacs Home Service Robotics Co., Ltd. erklärt hiermit, dass das in diesem Abschnitt aufgeführte Produkt den grundlegenden Anforderungen und anderen relevanten Bestimmungen der Funkanlagenrichtlinie 2014/53/ EU entspricht.

## Bevollmächtigter Vertreter in Europa:

 ECOVACS Europe GmbH  
Holzstraße 2 | 40221 Düsseldorf | Deutschland

Ecovacs Home Service Robotics Co., Ltd. erklärt hiermit, dass das Produkt die grundlegenden Anforderungen und andere relevanten Bestimmungen der RoHS-Richtlinie 2011/65/EU und der Änderung der Delegierten Richtlinie (EU) der Kommission 2015/863, die Funkanlagenrichtlinie 2014/53/EU und die Maschinenrichtlinie 2006/42/EG erfüllt. Die Konformitätserklärung kann unter folgender Adresse eingesehen werden: <https://www.ecovacs.com/global/compliance>.

# VERPACKUNGSKOMPONENTEN

## 1 Packungsinhalt

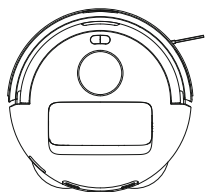

Roboter

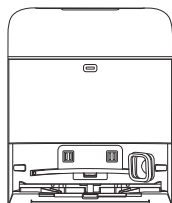

OMNI-Station

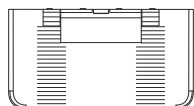

Basis



Seitenbürste

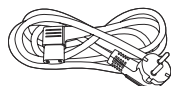

Netzkabel



Betriebsanleitung

**Hinweis:** Die Abbildungen in dieser Anleitung dienen nur als Referenz und können vom Gerät abweichen. Produktdesign und technische Daten können ohne Vorankündigung geändert werden.

## 2 Produktdiagramm

### 1. Roboter

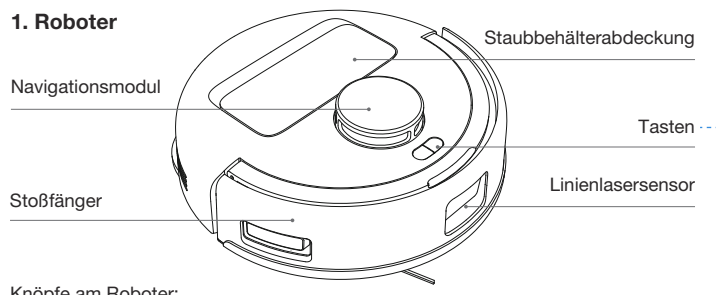

Knöpfe am Roboter:

- Drücken: Verlassen/Rückkehr zur Station  
Drücken und halten: Selbstreinigung der Station (nur verfügbar, wenn sich der Roboter in der Station befindet)
- Drücken: Umschalten zwischen Start/Pause/Fortfahren  
Drücken und halten: Ein-/Ausschalten
- + Drücken und halten: Kindersicherung

### 2. Untere Rückansicht

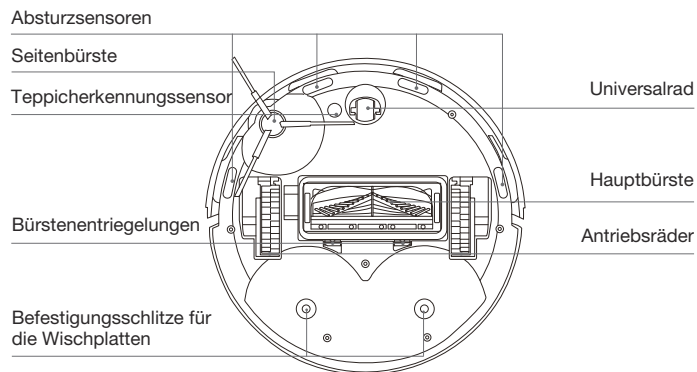

### 3. Im Roboter (unter der Staubbehälterabdeckung)

#### ⓘ RESET-Taste

Drücken: Netzwerkeinrichtung

Drücken und halten: Zurücksetzen

Netzwerkeinrichtung: Drücke die RESET-Taste; daraufhin ertönt eine Sprachaufforderung, den Roboter mit der App zu verbinden.

Auf Standardeinstellungen zurücksetzen: Drücke und halte die RESET-Taste. Nachdem du die Sprachaufforderung gehört hast, wird die Startmusik abgespielt und der Roboter wird auf die Standardeinstellungen zurückgesetzt.

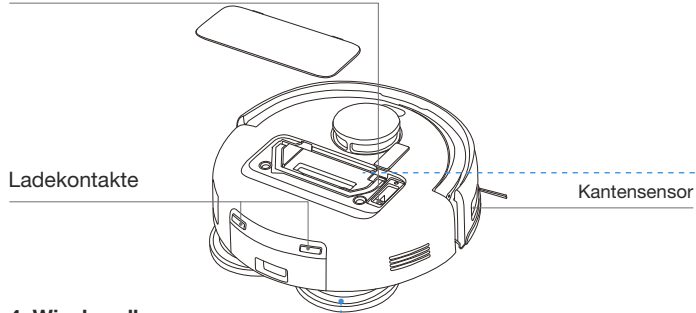

### 4. Wischpadbaugruppe

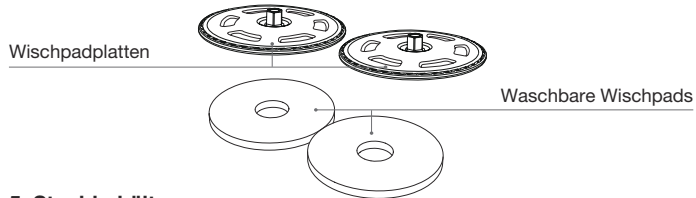

### 5. Staubbehälter

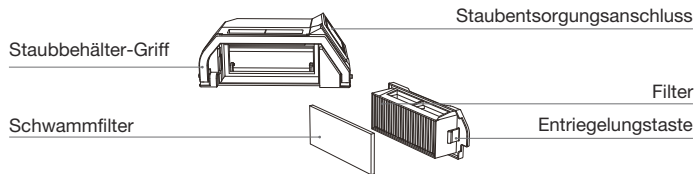

### 6. OMNI-Station (Vorderseite)

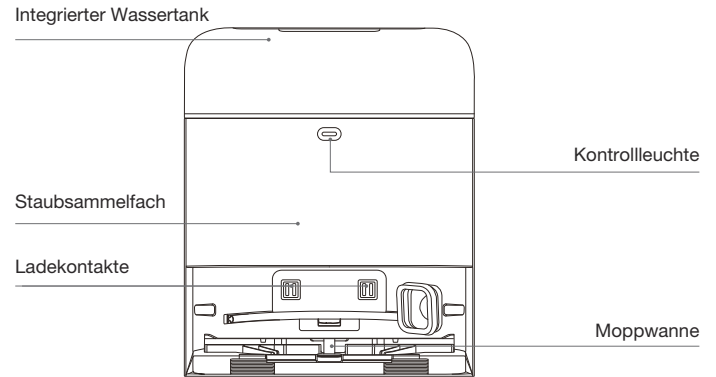

#### Hinweis:

- Rot blinkend: Schau in der ECOVACS HOME-App nach, um den Grund zu erfahren.
- Wenn der Roboter nicht aufgeladen werden kann, wisch die Ladekontakte mit einem sauberen und trockenen Tuch ab.

### 7. Staubbeutel

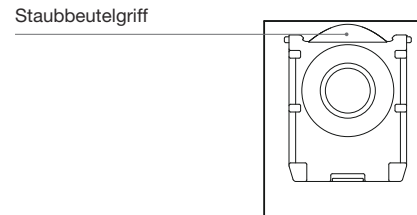

## 8. OMNI-Station (Rückseite)

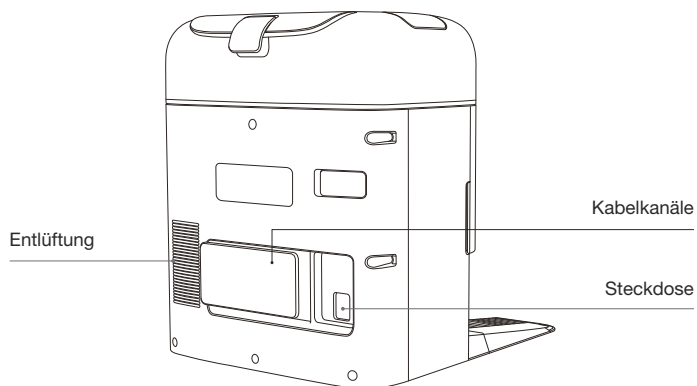

## 9. Kontrollleuchte

Anzeige	Lichteffekt	Status
Roboter	Pulsierend weiß	Wird aufgeladen
	Durchgehend weiß	Vollständig geladen/In Betrieb/ Pause
	Durchgehend rot	Niedriger Akkustand
	Blinkend rot	Alarm
Station	Durchgehend weiß	Standby/In Betrieb
	Blinkend rot	Fehlfunktion
	Aus	Stromausfall/Tiefschlafmodus

## 10. Sensorübersicht

Name	Funktionsbeschreibung
Navigationsmodul	Basierend auf der Triangulation der ausgesendeten und empfangenen Laserstrahlen (die von umgebenden Objekten reflektiert wurden), berechnet das Navigationsmodul mithilfe von Algorithmen die genaue Entfernung zwischen dem Roboter und nahe gelegenen Objekten. Wenn sich der Roboter bewegt, werden die Positionen der umgebenden Objekte bestimmt, um eine räumliche Karte der Umgebung zu erstellen. Die Messreichweite beträgt 6 m.
Linienlasersensor	Laser-Entfernungsmessung wird eingesetzt, um den Abstand zwischen dem Roboter und den umgebenden Objekten innerhalb von 0,3 m zu messen, indem Laserlicht ausgesendet und reflektiertes Licht erfasst wird. Wenn der Sensor ein Objekt in der Nähe erkennt, das die maximale Höhe überschreitet, wendet der Roboter automatisch, um ihm auszuweichen.
Absturzsensoren	Mithilfe der Infrarot-Abstandsmessung wird der Abstand zwischen der Unterseite des Roboters und dem Boden durch die Infrarot-Sensoren an der Unterseite erkannt. Der Roboter bewegt sich nicht vorwärts, wenn sich vor ihm eine Treppe befindet (wenn die Höhe der weißen Oberfläche 70 mm oder mehr beträgt oder wenn die Höhe der schwarzen Oberfläche 55 mm oder mehr beträgt) und der erkannte Abstand den voreingestellten Abstand überschreitet, den dadurch wird die Absturzicherung aktiviert.
Teppicherkennungssensor	Der Sensor sendet Ultraschall mit 300 kHz aus, dessen Energie vom Teppich absorbiert wird, sodass die als Echo zurückgesendete Energie unter dem Schwellenwert liegt. Dadurch erkennt der Roboter das Vorhandensein eines Teppichs. Im ECOVACS-Labor wurden mehr als 50 auf dem Markt erhältliche Arten von Teppichen identifiziert.
Antikollisionssensor	Mithilfe eines Optokopplerschalters kann der Roboter Hindernissen ausweichen, um eine Kollision zu vermeiden.
Kantensensor	Mithilfe der Infrarot-Distanzmessung kann der Kantensensor den Abstand zwischen dem Roboter und seitlichen Objekten erkennen. Wenn sich auf der rechten Seite eine Wand oder ein Hindernis befindet, führt der Roboter eine Kantenreinigung durch, um das Auslassen von Stellen sowie Kollisionen zu vermeiden.

# ERSTEINRICHTUNG UND VERWENDUNG

## 1 Hinweise vor der Reinigung

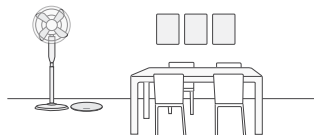

### Räume den zu reinigenden Bereich auf

Um eine möglichst große Reinigungsfläche zu erhalten, platziere Möbel wie Tische, Stühle und Standventilatoren richtig und räume flache Gegenstände wie weg, bevor du den DEEBOT verwendest.

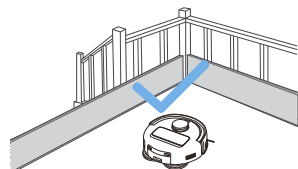

### Verhindere, dass der DEEBOT herunterfällt

Platziere eine physische Barriere am Rand einer potenziellen Absturzstelle, beispielsweise einer Treppe oder Stufe, um zu verhindern, dass der Roboter über die Kante fällt.



### Öffne Türen und unterstütze den DEEBOT beim Erkunden

Öffne alle Zimmertüren, damit der Roboter bei der ersten Verwendung dein Haus vollständig erkunden kann. Entferne außerdem die Wischplatte und der Roboter wird automatisch in den Nur-Staubsauger-Modus geschaltet.



Entferne Gegenstände wie Kabel, Kleidung und Hausschuhe vom Boden, um die Reinigungseffizienz zu optimieren.



Bevor du das Produkt auf einem Teppich mit Fransenrändern verwendest, falte die Fransen unter den Teppich.



Steh nicht in engen Räumen wie etwa Fluren herum, um das Navigationsmodul nicht zu blockieren.

## 2 Schnellstart

Entferne vor der Verwendung des Geräts sämtliche Schutzmaterialien.

### 1. Montage

Das Klickgeräusch zeigt die ordnungsgemäße Installation an.

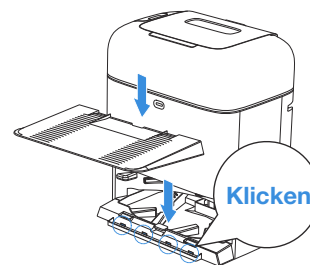
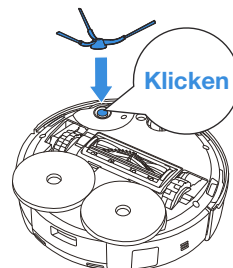

### 2. Zusammenbauen und Aufstellen der Station

Stell die OMNI-Station auf einer ebenen, harten Oberfläche an eine Wand. Platziere keine Gegenstände im Umkreis von 0,05 Metern zu beiden Seiten und 0,8 Metern davor.

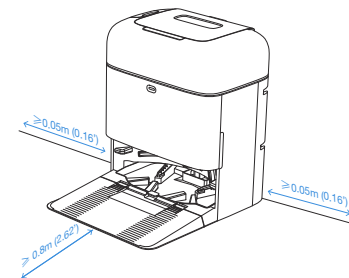
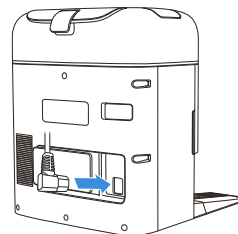

### Hinweis:

- Wenn sich in der Nähe der Station reflektierende Gegenstände wie Spiegel oder reflektierende Sockelleisten befinden, sollten sie bis etwa 14 cm über dem Boden abgedeckt werden.
- Setz die Station keinem direkten Sonnenlicht aus.
- Stell die Station an einem Ort mit starkem WLAN-Signal auf, um die Nutzerfreundlichkeit zu verbessern.
- Verwende das Gerät nicht auf nassen Oberflächen oder Oberflächen mit stehendem Wasser.
- Wisch den Roboter und die Station nicht mit einem feuchten Tuch ab und verwende keine Flüssigkeiten.

### 3 Fülle den integrierten Wassertank

Nimm den integrierten Wassertank heraus, entferne den Tankstopfen und füll den Tank bis zum empfohlenen Wasserstand mit Wasser. Steck den Stopfen ein und installiere den Frischwassertank wieder.

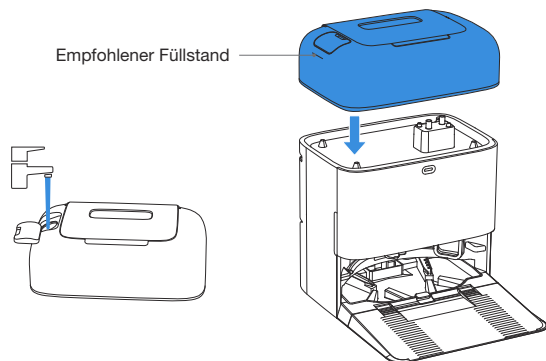

#### Hinweis:

- Es wird empfohlen, die Reinigungslösung ECOVACS DEEBOT (separat erhältlich) zu verwenden. Wenn du sie kaufen möchtest, benutz die ECOVACS HOME App oder besuch <https://www.ecovacs.com>.
- Verwende nur die Reinigungslösung von ECOVACS DEEBOT, um Fehlfunktionen zu vermeiden.
- Wisch das Wasser mit einem sauberen, trockenen Tuch von der Oberfläche des Tanks ab, bevor du ihn einsetzt.
- Stell vor der Verwendung sicher, dass der Tankstopfen im Frischwassereinfluss fest geschlossen ist und die Abdeckung des Abwasserauslasses ordnungsgemäß abgedichtet ist.
- Eventuelle Wasserflecken in den Wassertanks stammen aus der Funktionsprüfung. Du kannst ihn ohne Bedenken verwenden.

### 4 Herunterladen der ECOVACS HOME App

Um alle verfügbaren Funktionen nutzen zu können, wird empfohlen, den Roboter über die ECOVACS HOME App zu steuern.

1. Scanne den QR-Code unter der oberen Abdeckung, um die App herunterzuladen.

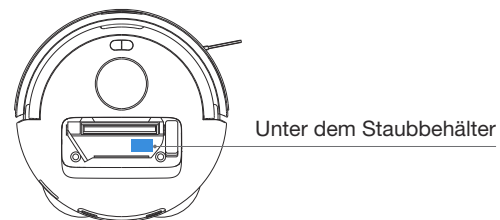

2. Such im App Store oder bei Google Play nach „ECOVACS HOME“, um die App herunterzuladen.



**Hinweis:** Folge den Anweisungen in der App, um die Registrierung, Anmeldung und Verbindung abzuschließen.

## 5 Roboter einschalten

Drücke und halte , dann platziere den Roboter vor der Station, die an die Stromversorgung angeschlossen ist.

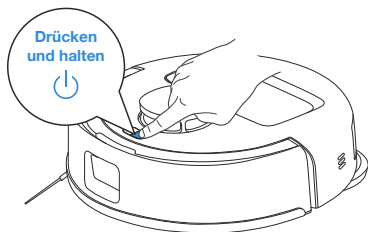

## 6 DEEBOT mit der App verbinden

### WLAN-Netzwerkanforderungen:

- Verwendung eines 2,4-GHz- oder eines gemischten 2,4/5-GHz-Netzwerks.
- Der Router unterstützt das 802.11b/g/n- und IPv4-Protokoll.
- Kein VPN (Virtual Private Network) und keinen Proxy-Server verwenden.
- Kein verstecktes Netzwerk verwenden.
- WPA und WPA2 mit TKIP-, PSK- und AES/CCMP-Verschlüsselung.
- WEP EAP (Enterprise Authentication Protocol) wird nicht unterstützt.
- Verwendung der WLAN-Kanäle 1-11 in Nordamerika und der Kanäle 1-13 außerhalb Nordamerikas (wende dich an die örtliche Regulierungsbehörde).
- Wenn ein Netzwerk-Extender/Repeater verwendet wird, entsprechen Netzwerkname (SSID) und Kennwort denen des Hauptnetzwerks.
- WPA2 muss auf dem Router aktiviert sein.

### WLAN-Anzeigelampe (Ein-/Aus-Taste)

	Langsam blinkendes weißes Licht	Verbindung zum WLAN getrennt
	Schnell blinkendes weißes Licht	Verbindungsaufbau
	Durchgehend leuchtendes weißes Licht	Mit WLAN verbunden

Beachte, dass die Realisierung intelligenter Funktionen wie Fernstart, Sprachinteraktion, 2D-Kartenanzeige und Steuerungseinstellungen sowie personalisierte Reinigung (je nach Gerät) die ECOVACS HOME App erfordert, die ständig aktualisiert wird. Du musst unserer Datenschutzrichtlinie und Benutzervereinbarung zustimmen, damit wir einige deiner wesentlichen und notwendigen Informationen verarbeiten können, bevor du bestimmte Funktionen der ECOVACS HOME App zur Steuerung des Geräts nutzen kannst. Wenn du mit unserer Datenschutzrichtlinie und unserer Benutzervereinbarung nicht einverstanden bist, stehen dir diese Funktionen nicht zur Verfügung. Du kannst jedoch weiterhin die grundlegenden Funktionen dieses Geräts für die manuelle Bedienung nutzen.

### Informationen zur Netzwerkschnittstelle

Name	Beschreibung
WLAN*	Vereinfache die Datenübertragung zwischen App und Roboter, damit er über die App gesteuert werden kann.
App „ECOVACS HOME“	ECOVACS-Produkte bieten intelligente Funktionen wie Netzwerkeinrichtung, Kartierung und Auswahl des Reinigungsmodus (produktspezifisch). Um diese Funktionen zu nutzen, müssen Benutzer die offizielle ECOVACS HOME App herunterladen und verwenden.

\* Die Roboterstaubsauger der DEEBOT-Serie sind für die Reinigung im Privatbereich vorgesehen. Der Betrieb erfordert privates WLAN. Den DDOS-Schutz kann man über die Routereinstellungen konfigurieren.

## 7 DEEBOT einschalten und aufladen

Nutz die ECOVACS HOME App oder drücke  am Roboter, um ihm das Andocken zum Aufladen zu ermöglichen.

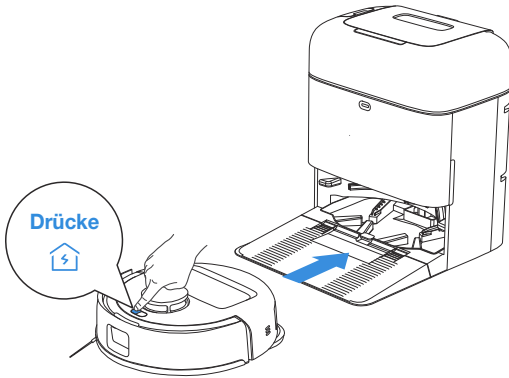

### Hinweis:

- Der Roboter kann nicht aufgeladen werden, wenn er ausgeschaltet ist.
- Wenn der Roboter nicht läuft, lasse ihn am besten eingeschaltet und lade ihn auf.
- Es wird empfohlen, die Reinigung von der Station aus zu beginnen. Bewege die Station während der Reinigung nicht.

## 8 Bedienung des DEEBOTs

### 1. Kartierung starten

Wenn du zum ersten Mal eine Karte erstellst, folge dem Roboter, um ihm zu helfen, falls kleinere Probleme auftreten.

Der Roboter kann unter Möbeln stecken bleiben. Beachte die folgenden Abhilfemaßnahmen:

- ① Erhöhe tief hinabreichende Möbel, wenn möglich;
- ② Decke den unteren Bereich des Möbelstücks ab;
- ③ Richte über die App eine virtuelle Begrenzung ein.

Der Roboter hat möglicherweise Probleme mit Teppichen, die den Zugang für Kartierungszwecke verhindern. Behebe dieses Problem wie folgt:

Entferne vor der Kartierung die Wischpadbaugruppe, damit der Roboter in mit Teppichboden ausgelegte Räume gelangen kann.

### 2. Reinigung starten

- Der Roboter kehrt automatisch zur Station zurück, um Staub zu sammeln und den Wischmopp auszuspülen, ohne dass ein manuelles Eingreifen erforderlich ist.
- Der Roboter erkennt während der Reinigung Bodenarten und vermeidet automatisch Teppiche. Um optimale Ergebnisse zu erzielen, verwende den Roboter nicht auf Teppichen. Es wird empfohlen, Teppiche während der Reinigung zusammenzufalten.

Stell sicher, dass sich der Roboter in der Station befindet und vollständig aufgeladen ist, bevor er zum ersten Mal reinigt. Zum Starten tippe auf dem Roboter auf . Du kannst zum Starten auch die ECOVACS HOME App oder die Sprachsteuerung verwenden.

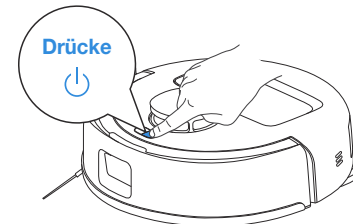

### Hinweis:

- Die waschbaren Wischmopps sollten nicht zu häufig entfernt werden.
- Zerkratze die Wischpadplatten nicht mit Lappen oder anderen Gegenständen.
- Wechsele die Wischpads rechtzeitig, wie von der App vorgegeben. Weiteres Zubehör findest du in der ECOVACS HOME App oder unter <https://www.ecovacs.com>.

### 3. Unterbrechen

Tippe am Roboter auf , um ihn während der Arbeit anzuhalten. Du kannst zum Anhalten auch die ECOVACS HOME App oder die Sprachsteuerung verwenden.

### 4. Aufweckdn

Nach einer kurzen Pause erlöschen alle Anzeigeleuchten am Roboter. Zum Aufwecken des Roboters drücke .

### 5. Zurück zur Ladestation

Verwende die ECOVACS HOME App, um den Roboter zurückzurufen, oder drücke die  Taste am Roboter, damit er zum Aufladen andocken kann.

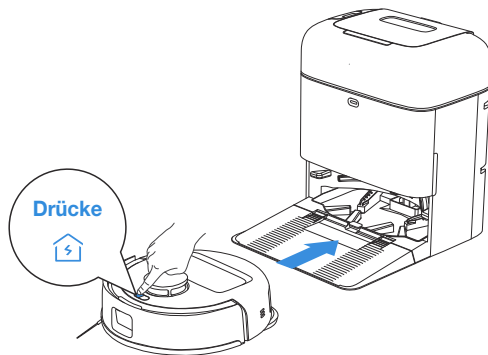

### 6. Tiefschlafmodus

Um den Akku zu schützen, wechselt der Roboter in den Tiefschlafmodus, wenn er sich etwa 5 Stunden außerhalb der Station befindet. Versuche, den Roboter neu zu starten, um ihn zu reaktivieren.

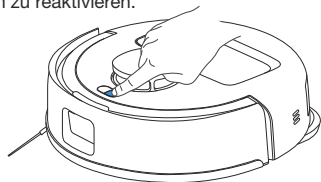

# REGELMÄSSIGE WARTUNG

## 1 Wartungshäufigkeit

Um die Höchstleistung des Roboters aufrechtzuerhalten, führe Wartungsarbeiten und den Austausch von Teilen mit folgenden Häufigkeiten durch:

Roboterteil	Wartungshäufigkeit	Austauschhäufigkeit
Waschbares Wischpad	/	Alle 1-2 Monate
Staubbeutel	/	Bei Aufforderung durch die App
Seitenbürste	Alle 2 Wochen	Alle 3 - 6 Monate
Hauptbürste	Jede Woche	Alle 6 - 12 Monate
Filter	Jede Woche	Alle 3 - 6 Monate
Linienlasersensor Universalrad Absturzsensoren Stoßfänger Ladekontakte am DEEBOT Ladekontakte an der OMNI-Station Navigationsmodul	Ca. jeden Monat	/
Integrierter Wassertank	Jeden Monat	/
Staubsammelfach	Jeden Monat	/
Rumpf und Unterseite der Station	Jeden Monat	/

**Hinweis:** Weiteres Zubehör findest du in der ECOVACS HOME App oder unter <https://www.ecovacs.com>.

## 2 Wartung von Staubbehälter und Filter

1. Öffne den Deckel des Staubbehälters und entleere den Behälter.

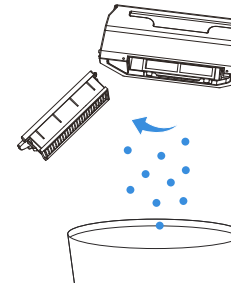

2. Öffne das Filternetz und entnimm den Filter

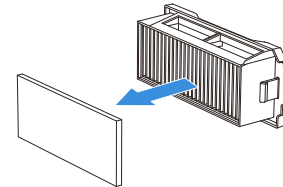

3. Entferne den Staub von beiden Seiten des Filternetzes.

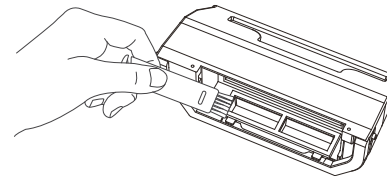

4. Spül den Staubbehälter und den Filter mit Wasser aus und schüttele die Wassertropfen ab.

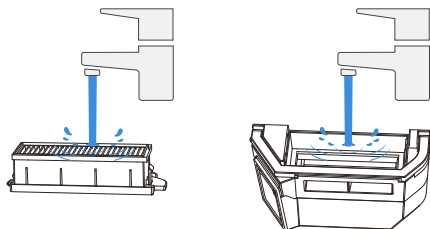

**Hinweis:**

Spül den Filter wie gezeigt mit Wasser aus.

- Reinige den Filter nicht mit den Fingern oder einer Bürste.

5. Lufttrocknen

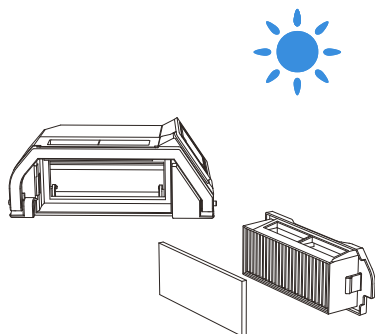

**Hinweis:** Trockne den Filter vor der Verwendung vollständig.

### 3 Wartung von Haupt- und Seitenbürste

#### Reinigen der Hauptbürste

1. Öffne die Abdeckung.

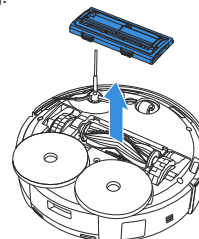

2. Entferne und reinige die Hauptbürste.

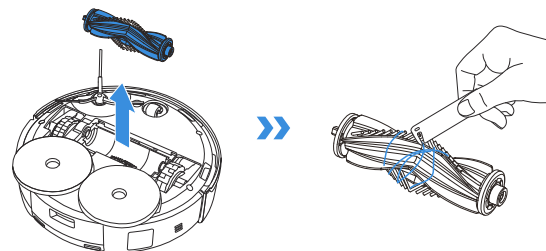

3. Nimm den Bürstenkamm ab, reinige ihn und wisch ihn anschließend trocken.

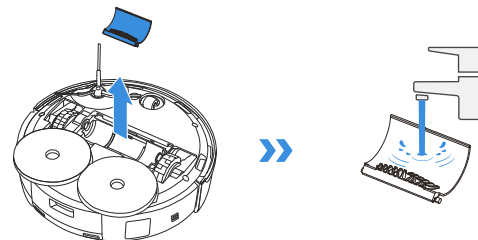

4. Montiere Bürstenkamm, Walze und Abdeckung.

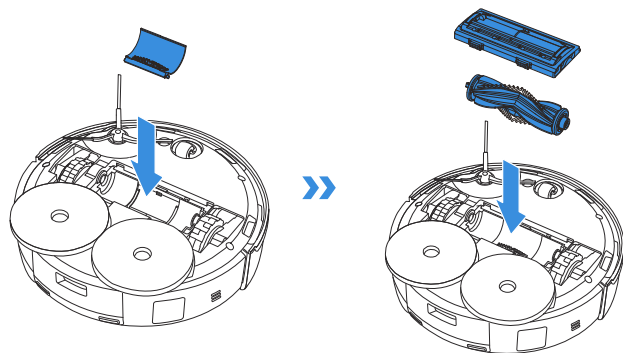

### Reinigen der Seitenbürste

Entferne und reinige die Seitenbürste.

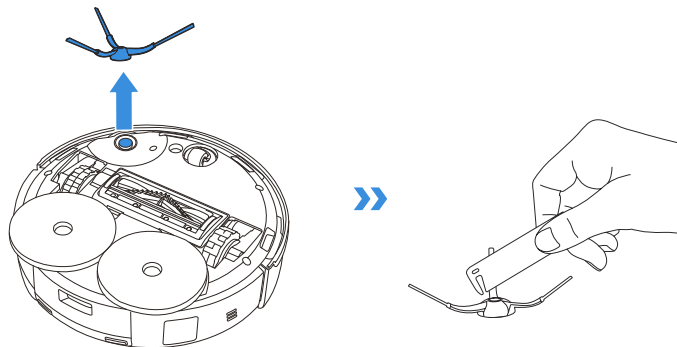

**Hinweis:** Weiteres Zubehör findest du in der ECOVACS HOME App oder unter <https://www.ecovacs.com>.

## 4 Pflege anderer Komponenten

### Reinigen des Sensorfensters

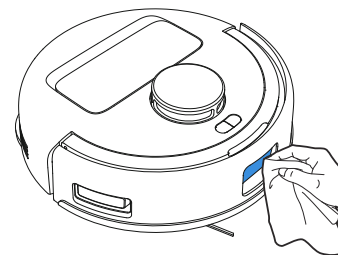

### Reinigen des Stoßfängers

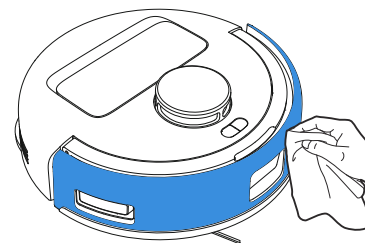

### Reinigen der Ladekontakte

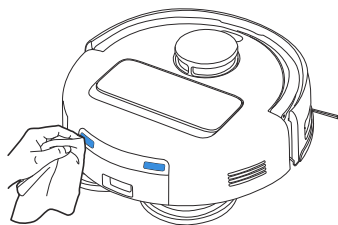

### Reinigen des Kantensensors

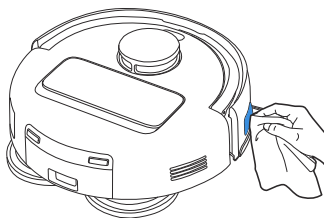

### Reinigen des Absturzsensors

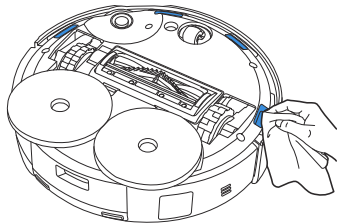

### Reinigen des Universalrads

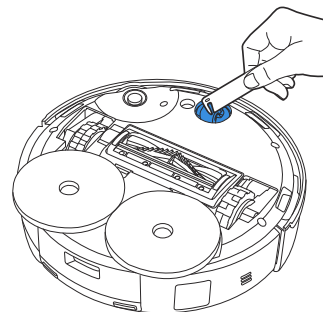

### Reinigen der Antriebsräder

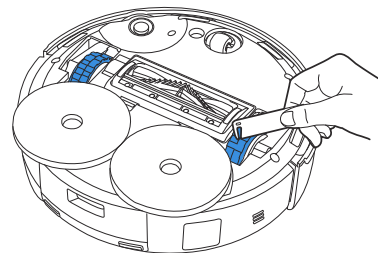

### Hinweis:

- Weiteres Zubehör findest du in der ECOVACS HOME-App oder unter <https://www.ecovacs.com>.
- Wisch die Komponenten mit einem sauberen, trockenen Tuch ab. Verwende niemals ein nasses Tuch. Vermeide die Verwendung von Reinigungssprays oder Reinigungsmitteln.
- Ladekontakte enthalten empfindliche elektronische Komponenten. Reinige sie mit einem trockenen Tuch. Nimm kein nasses Tuch, sonst drohen Wasserschäden.

## 5 Wartung des Staubbehälters

1. Entsorg den Staubbeutel.

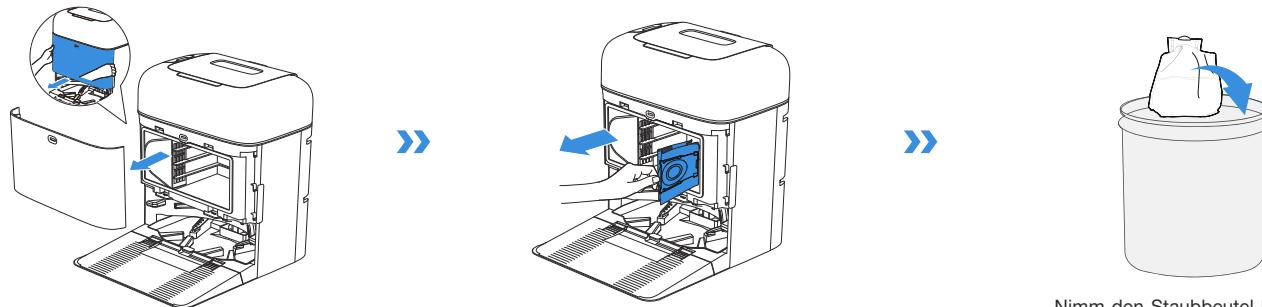

Nimm den Staubbeutel heraus, indem du den Griff anhebst, um ein Austreten von Staub zu verhindern.

2. Reinige das Staubsammelfach mit einem trockenen Tuch und setz den neuen Staubbeutel ein.

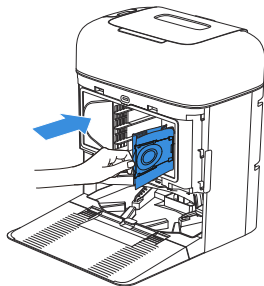

3. Steck die Oberseite der Abdeckung des Staubsammelfachs in die Nut und drücke sie nach unten, um sicherzustellen, dass sie geschlossen ist.

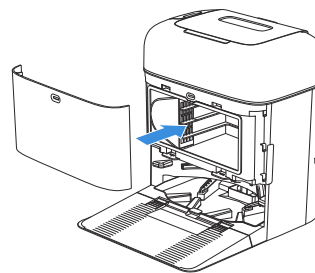

## 6 Wartung Moppwanne

1. Entferne Sockel und Moppwanne und reinige sie.

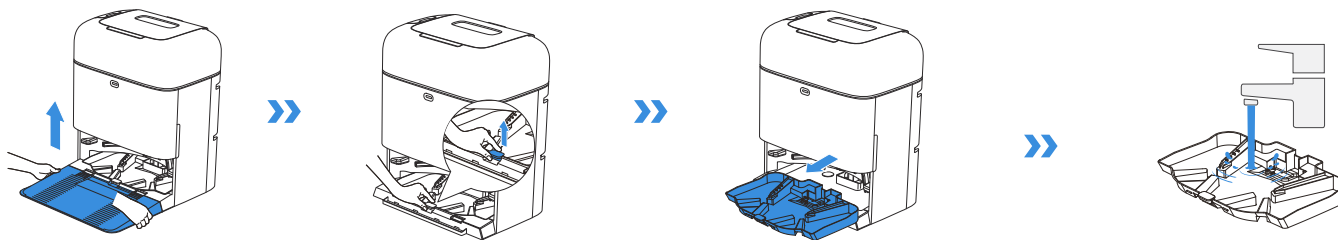

2. Setz den gereinigten Sockel und die Moppwanne ein.

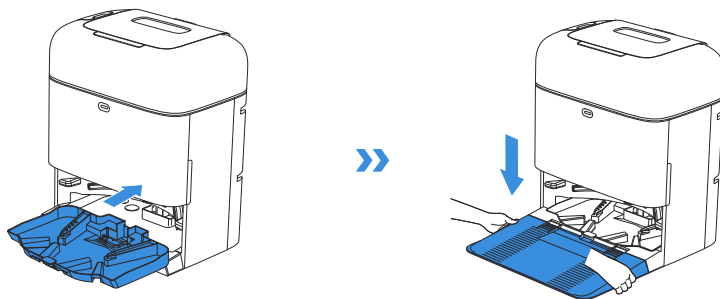

**Hinweis:** Setz die Moppwanne korrekt ein, um einen reibungslosen Betrieb zu gewährleisten.

## 7 Lagerung

Lade den Roboter vor der Lagerung vollständig auf und schalte ihn aus. Platziere den Roboter in der Station, bevor du  drückst und hältst, um den Roboter auszuschalten. Lade ihn alle 1,5 Monate auf, damit der Akku sich nicht tiefentlädt.

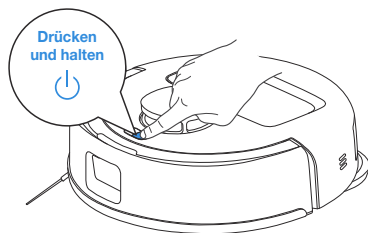



 Der Roboter kann nicht aufgeladen werden, wenn er ausgeschaltet ist.

- Wenn der Roboter nicht in Betrieb ist, lasse ihn am besten eingeschaltet und lade ihn auf.
- Wenn der Akku tiefentladen ist oder lange Zeit nicht benutzt wurde, kann der Roboter möglicherweise nicht mehr aufgeladen werden. Bitte wende dich für Hilfe an den Kundendienst. Zerlege ihn nicht selbst.



# FEHLERBEHEBUNG

Wenn bei der Verwendung des Geräts folgende Probleme auftreten, findest du in der nachstehenden Tabelle Lösungsmöglichkeiten.

Nr.	Fehlfunktion	Mögliche Ursachen	Lösungen
1	Der Roboter kann keine Verbindung mit der ECOVACS HOME App herstellen.	Falscher WLAN-Benutzername oder falsches Passwort eingegeben.	Gib den korrekten WLAN-Benutzernamen und das korrekte Passwort ein.
		Der Roboter befindet sich außerhalb der Reichweite des WLAN-Signals.	Stell sicher, dass sich der Roboter in Reichweite deines privaten WLAN-Signals befindet. Versuch, möglichst nahe am Router zu bleiben.
		Der Roboter befindet sich nicht im Konfigurationszustand.	Stell sicher, dass der Roboter an die Stromversorgung angeschlossen und eingeschaltet ist. Öffne die Abdeckung und drücke die RESET-Taste. Der Roboter wechselt in den Konfigurationszustand, wenn du eine Sprachaufforderung hörst.
		Auf der WLAN-Liste ist kein privates WLAN vorhanden.	1. Überprüf, ob der WLAN-Name Sonderzeichen enthält. Verwende keine Sonderzeichen wie ! @#& ¥%^. 2. Verwende kein 5-GHz-Netzwerk.
		Falsche App installiert.	Lade die ECOVACS HOME App herunter und installiere sie.
	Keine Verwendung eines 2,4-GHz- oder eines gemischten 2,4/5-GHz-Netzwerks.	Der Roboter unterstützt keine 5-GHz-Netzwerke. Verwende ein 2,4-GHz- oder ein gemischtes 2,4/5-GHz-Netzwerk.	
2	Die Karte ist verloren gegangen.	Die Karte kann verloren gehen, wenn du den Roboter während der Reinigung bewegst.	Bring den Roboter zur Vorderseite der Station, um die Karte wiederherzustellen. Such die gespeicherte Karte in der Kartenverwaltung und tipp auf " <b>Diese Karte verwenden</b> ", um sie wiederherzustellen. Wenn das Problem weiterhin besteht, starte die Kartierung von vorne.
		Das Bewegen des Roboters während der Reinigung kann zum Verlust der Karte führen.	Beweg den Roboter während der Reinigung nicht.
		Die automatische Reinigung ist nicht abgeschlossen.	Vergewissere dich, dass der Roboter nach der Reinigung automatisch zur Station zurückkehrt.
3	Die Möbelkarte kann in der App nicht erstellt werden.	Das Bewegen des Roboters während der Reinigung kann zum Verlust der Karte führen.	Beweg den Roboter während der Reinigung nicht.
		Die automatische Reinigung ist nicht abgeschlossen.	Vergewissere dich, dass der Roboter nach der Reinigung automatisch zur Station zurückkehrt.
4	Die Seitenbürste ist abgefallen.	Die Seitenbürste ist nicht richtig installiert.	Für eine ordnungsgemäße Installation musst du sicherstellen, dass du beim Einsetzen der Seitenbürste ein „Klicken“ hörst.

Nr.	Fehlfunktion	Mögliche Ursachen	Lösungen
5	Kein Signal gefunden. Der Roboter kann nicht zur Station zurückkehren.	Die Station ist nicht richtig platziert.	Stell die Station gemäß den Anweisungen im Abschnitt <b>[Einschalten und Aufladen des DEEBOT]</b> richtig auf.
		Die Station hat keinen Strom oder wurde versetzt.	Überprüf, ob die Station an eine Stromversorgung angeschlossen ist. Bewege die Station nicht.
		Der Roboter hat nicht von der Station aus mit der Reinigung begonnen.	Es wird empfohlen, dass der Roboter die Reinigung von der Station aus beginnt.
		Der Ladeweg ist blockiert. Beispielsweise ist die Tür des Raums mit der Station geschlossen.	Halte den Ladeweg frei von Hindernissen.
6	Der Roboter kehrt zur Station zurück, bevor er mit der Reinigung fertig ist.	Der Raum ist zu groß und der Roboter muss zum Aufladen zur Station zurückkehren.	Aktiviere die automatische Wiederaufnahme. Für weitere Details folg den Anweisungen in der App.
		Der Roboter kann bestimmte Bereiche nicht erreichen, die durch Möbel oder Barrieren blockiert sind.	Räume den zu reinigenden Bereich auf, indem du Möbel und kleine Gegenstände an ihre richtigen Orte stellst.
7	Der Roboter kann nicht aufladen.	Der Roboter ist nicht eingeschaltet.	Drücke und halte  am Roboter, um ihn vor dem Laden zu aktivieren.
		Die Ladekontakte am Roboter sind nicht mit den Kontakten an der Station verbunden.	Stell sicher, dass die Ladekontakte des Roboters mit der Station verbunden sind und  blinkt. Überprüf, ob die Ladekontakte am Roboter und an der Station verschmutzt sind. Reinige sie gemäß den Abschnitten zur <b>[Wartung]</b> .
		Die Station ist nicht an eine Stromversorgung angeschlossen.	Stell sicher, dass die Station an eine Stromversorgung angeschlossen ist.
		Der Sockel ist nicht richtig installiert.	Beachte den Abschnitt <b>[Schnellstart]</b> , um ihn ordnungsgemäß zu installieren.
		Wenn der Roboter längere Zeit nicht verwendet wird, wird die Batterie tiefentladen.	Es wird empfohlen, den Roboter regelmäßig zu verwenden. Wenn der Akku nicht geladen werden kann, weil er längere Zeit nicht verwendet wurde, wende dich bitte an den Kundendienst.
8	Laute Geräusche während der Reinigung.	Die Hauptbürste bzw. Seitenbürste ist verheddert oder der Staubbehälter/Filter ist verstopft.	Es wird empfohlen, Hauptbürste, Seitenbürste, Staubbehälter, Filter usw. regelmäßig zu reinigen.
		Der Roboter befindet sich im Hochleistungsmodus.	Wechsele in den Standardmodus.
9	Der Roboter bleibt während der Arbeit hängen und bleibt stehen.	Der Roboter hat sich mit Gegenständen auf dem Boden verheddert (Elektrokabel, Vorhänge, Teppichfransen usw.).	Der Roboter versucht auf verschiedene Weise, sich zu befreien. Wenn dies nicht erfolgreich ist, beseitige die Hindernisse manuell und starte neu.
		Der Roboter bleibt möglicherweise stecken unter Möbeln mit einem Bodenabstand in ähnlicher Höhe wie er selbst.	Stell eine physische Barriere auf oder leg über die ECOVACS HOME App eine virtuelle Begrenzung fest.
		Der Roboter steckt in einem engen Bereich fest.	Räume dein Zuhause auf, stell eine physische Barriere auf oder leg über die ECOVACS HOME App eine virtuelle Grenze fest.

Nr.	Fehlfunktion	Mögliche Ursachen	Lösungen
10	Der Roboter weist Probleme auf, wie einen unordentlichen Kurs, einseitige Bewegungen, wiederholte Reinigung an denselben Stellen und das Übersehen kleiner Bereiche. (Wenn der Roboter jedoch vorübergehend einen großen Bereich auslässt, kehrt er automatisch zurück, um sicherzustellen, dass gründlich gereinigt wird.)	Gegenstände wie Kabel und Hausschuhe auf dem Boden beeinträchtigen den normalen Betrieb des Roboters.	Räume vor der Reinigung verstreute Kabel, Hausschuhe und andere Gegenstände auf dem Boden so weit wie möglich auf. Sollten beim Reinigen Bereiche ausgelassen werden, kehrt der Roboter zurück, um deren gründliche Reinigung sicherzustellen. Greif nicht ein (z. B. indem du den Roboter bewegst oder ihm den Weg blockierst).
		Die Antriebsräder können auf dem Boden abrutschen, wenn der Roboter Stufen, Schwellen und Türleisten überwindet, was seine Fähigkeit zur Navigation in der gesamten Wohnumgebung beeinträchtigt.	Es wird empfohlen, die Tür des betroffenen Bereichs zu schließen und den Bereich separat zu reinigen. Nach der Reinigung kehrt der Roboter zu seinem Ausgangspunkt zurück. Du kannst diese Methode bedenkenlos anwenden.
		Auf frisch gewachsenen oder polierten Böden sowie auf glatten Fliesen kann es zu einer geringeren Reibung zwischen Antriebsrädern und Boden kommen.	Warte mit der Reinigung, bis das Wachs getrocknet ist.
		Aufgrund von Abweichungen bei den Wohnumgebungen können einige Bereiche nicht gereinigt werden.	Vermeide bei aktiviertem Saug- und Wischmodus Teppichbereiche, da diese den Zugang behindern. Falte Teppiche oder entferne die Wischpadbaugruppe vor dem Reinigen.
11	Die Fernbedienung funktioniert verzögert.	Schwachere WLAN-Signale, welche das Laden von Videos verlangsamen.	Es wird empfohlen, den Roboter in einem Bereich mit starkem WLAN-Signal zu verwenden.
12	Der Roboter leert den Staubbehälter nicht, nachdem er zur Station zurückgekehrt ist.	Das Staubsammelfach ist nicht geschlossen.	Schließe das Staubsammelfach.
		Die Auto-Entleerungsfunktion wurde in der ECOVACS HOME App nicht aktiviert.	Schalte die Auto-Entleerungsfunktion in der ECOVACS HOME App ein.
		In der Station ist kein Staubbeutel vorhanden.	Montiere den Staubbeutel und schließe das Staubsammelfach.
		Das manuelle Zurückbewegen des Roboters zur Station löst möglicherweise nicht die automatische Entleerungsfunktion aus.	Es wird empfohlen, den Roboter selbstständig zur Station zurückkehren zu lassen. Beweg ihn nicht manuell.
		Im Modus „Nicht stören“ entleert der Roboter den Staub nicht, nachdem er zur Station zurückgekehrt ist.	Breche den „Nicht stören“-Modus in der App ECOVACS HOME ab oder starte die Staubentleerung manuell.
		Wenn die oben genannten Ursachen ausgeschlossen wurden, liegt möglicherweise eine Anomalie in den Komponenten der Station vor.	Wende dich für Hilfe an den Kundendienst.
13	Der Roboter kann den Staubbehälter nicht leeren	Die OMNI-Station erkennt einen Rückgang der Entleerungsleistung.	Ersetz den Staubbeutel gemäß dem Abschnitt <a href="#">[REGELMÄSSIGE WARTUNG]</a> und schließe das Staubsammelfach. Wenn der Staubbeutel nicht voll ist, kannst du ihn herausnehmen und wieder einsetzen.
		Der Staubentleerungsanschluss ist durch Fremdkörper blockiert.	Nimm den Staubbehälter heraus und entferne die Fremdkörper aus dem Staubentleerungsanschluss.

Nr.	Fehlfunktion	Mögliche Ursachen	Lösungen
14	Die Innenseite des Staubsammelfachs ist verschmutzt.	Feine Partikel werden durch den Staubbeutel auf der Innenseite des Staubsammelfachs abgelagert.	Reinige die Innenseite des Staubsammelfachs.
		Der Staubbeutel ist beschädigt.	Überprüf und ersetz den Staubbeutel.
15	Bei Betrieb des Roboters tritt Staub aus.	Der Staubentleerungsanschluss ist durch Fremdkörper blockiert.	Nimm den Staubbehälter heraus und entferne die Fremdkörper aus dem Staubentleerungsanschluss.
16	Die Wischpadplatten drehen sich nicht.	Die Wischpadplatten sind nicht richtig montiert.	Installiere die Wischpadplatten ordnungsgemäß. Drücke die Wischpadbaugruppe in die Befestigungsschlitze, bis du ein „Klicken“ hörst.
		Die Wischpadplatten sind durch Fremdkörper blockiert.	Entferne die Fremdkörper.
17	Die Antriebsräder sind blockiert.	Die Antriebsräder sind durch Fremdkörper verheddert oder blockiert.	Dreh die Antriebsräder und drücke darauf, um festzustellen, ob darin Fremdkörper verheddert oder verklemmt sind, und entferne diese. Wenn das Problem weiterhin besteht, wende dich an den Kundendienst.
18	Die Moppwanne ist voll Wasser, das nicht abgelassen werden kann. Eine Sprachmeldung weist darauf hin, dass die Moppwanne voll ist.	Der integrierte Wassertank ist nicht richtig installiert.	Drücke den integrierten Wassertank leicht nach unten, um sicherzustellen, dass er richtig eingesetzt ist.
		Der Deckel des Schmutzwassertanks ist undicht.	Stell sicher, dass der Deckel des Schmutzwassertanks dicht verschlossen ist.
		Die Station kann das Wasser nicht wie gewohnt ablassen.	Drücke und halte  um zu sehen, ob die Station das Wasser normal ablässt. Wenn das Problem während des Reinigungsvorgangs für Wischpads auftritt, beende die Aufgabe über die App und halte dann  gedrückt, um zu prüfen, ob die Station das Wasser ordnungsgemäß ablässt. Wenn das Wasser normal abläuft, wisch den Wasserüberlaufsensor der Moppwanne ab. Wenn die Station das Wasser nicht abpumpt, prüf, ob sich zwischen dem Schmutzwassertank und der Station Fremdkörper befinden und entferne diese, falls vorhanden.
		Die Saugöffnung des Reinigungsbehälters ist durch Fremdkörper blockiert.	Stell sicher, dass sich keine Fremdoobjekte in der Saugöffnung der Moppwanne befinden.
		Der Reinigungsbehälter ist verschmutzt.	Le bac de lavage de la vadrouille est sale.
		Wenn sich kein Wasser in der abnehmbaren Schale befindet, überprüf, ob der Schwimmer feststeckt und sich nicht in die richtige Position absenken lässt.	Nimm die Moppwanne heraus und platziere den Schwimmer in der richtigen Position.
		Die Sprachaufforderung wird nach dem Ausprobieren der oben genannten Lösungen weiterhin angezeigt.	Zieh den Stecker der Station und steck ihn erneut ein. Wenn das Problem weiterhin besteht, wende dich an den Kundendienst.
19	Die Wischpadplatten funktionieren nicht richtig.	Die Wischpadplatten sind durch Fremdkörper verheddert oder blockiert.	Entferne die Fremdkörper.
		Die Wischpadplatten sind abgefallen.	Installiere die Wischpadplatten erneut und achte darauf, dass du ein „Klicken“ hörst, das anzeigt, dass die Wischpadplatten richtig installiert sind.

# TECHNISCHE SPEZIFIKATIONEN

Modell	<b>DJX11</b>
Nenneingang	20 V $\overline{=}$ 2 A
Ladezeit	Etwa 4 h
Stationsmodell	<b>CH24B7</b>
Nenneingang	220-240 V $\sim$ 50-60 Hz
Nennausgangsleistung	20 V $\overline{=}$ 2 A
Nenneingangsstrom (Aufladen)	0,5 A
Leistung (Entleerung)	400 W
Leistung (Wischpads Waschen)	35 W
Leistung (Trocknen)	90 W
Frequenzbänder	2400-2483.5 MHz
Ruheenergie bei Netzbetrieb	Weniger als 2.00 W

Die Ausgangsleistung des kabellosen Moduls beträgt weniger als 100 mW.

**Hinweis:** Technische und gestalterische Spezifikationen können aufgrund kontinuierlicher Produktverbesserung geändert werden.

Weiteres Zubehör findest du unter <https://www.ecovacs.com>.

Aufgrund der Produktanforderungen (Funktion und Benutzererfahrung) verwenden unsere Produkte keine ultra-niedrige Leistung Gerätearchitektur, daher gibt es keinen Ausschaltmodus und keinen Stand-by-Modus. Nachdem das Gerät vollständig aufgeladen ist, wird es innerhalb von 20 Minuten in den Netzwerkbereitschaftsmodus wechseln. Der Stromverbrauch im Netzwerkbereitschaftsmodus beträgt 1.6 W.

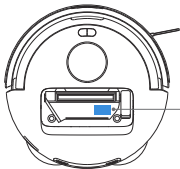

Scanne den QR-Code mit der Handykamera, um die Bedienungsanleitung zu erhalten.

## CONSIGNES DE SÉCURITÉ IMPORTANTES

### CONSIGNES DE SÉCURITÉ IMPORTANTES

Lors de l'utilisation d'un appareil électrique, des précautions de base doivent toujours être respectées, notamment les suivantes :

### LISEZ TOUTES LES INSTRUCTIONS AVANT D'UTILISER CET APPAREIL CONSERVEZ CE MANUEL D'UTILISATION.

1. Cet appareil peut être utilisé par des enfants âgés de 8 ans et plus et par des personnes ayant des capacités physiques, sensorielles ou mentales réduites ou manquant d'expérience et de connaissances s'ils ont reçu une surveillance ou des instructions concernant l'utilisation de l'appareil de manière sûre et comprennent les dangers encourus. Les enfants ne doivent pas jouer avec l'appareil. Le nettoyage et l'entretien ne doivent pas être effectués par des enfants sans surveillance.
2. Dégagez la zone à nettoyer. Retirez les cordons d'alimentation et les petits objets du sol qui pourraient emmêler l'appareil.
3. Rentez les franges du tapis sous la base du tapis et soulevez les objets tels que les rideaux et les nappes du sol.
4. S'il y a une pente dans la zone de nettoyage en

raison d'une marche ou d'un escalier, vous devez utiliser l'appareil pour vous assurer qu'il peut détecter la marche sans tomber par-dessus bord. Il peut s'avérer nécessaire de placer une barrière physique sur le bord pour empêcher l'unité de tomber. Assurez-vous que la barrière physique ne constitue pas un risque de trébuchement.

5. Utiliser uniquement comme décrit dans ce manuel. Utilisez uniquement les accessoires recommandés ou vendus par le fabricant.
6. Pour usage domestique et en INTÉRIEUR UNIQUEMENT. N'utilisez pas l'appareil dans des environnements extérieurs, commerciaux ou industriels.
7. N'utilisez pas l'appareil sans bac à poussière et/ou filtres en place.
8. Éteignez l'interrupteur d'alimentation avant de retirer le bac à poussière.
9. N'utilisez pas l'appareil dans une zone où se trouvent des bougies allumées ou des objets fragiles.
10. Gardez les cheveux, les vêtements amples, les doigts et toutes les parties du corps éloignés des ouvertures et des pièces mobiles.
11. N'utilisez pas l'appareil dans une pièce où dort un nourrisson ou un enfant.
12. N'utilisez pas l'appareil sur des surfaces humides

- ou sur des surfaces contenant de l'eau stagnante.
13. Ne laissez pas l'appareil aspirer de gros objets tels que des pierres, de gros morceaux de papier ou tout autre objet susceptible d'obstruer l'appareil.
  14. N'utilisez pas l'appareil pour aspirer des matières inflammables ou combustibles telles que de l'essence, du toner d'imprimante ou de copieur, et ne l'utilisez pas dans des zones où ils peuvent être présents.
  15. N'utilisez pas l'appareil pour ramasser des objets qui brûlent ou qui fument, comme des cigarettes, des allumettes, des cendres chaudes ou tout ce qui pourrait provoquer un incendie.
  16. Ne placez pas d'objets dans la prise d'aspiration. Ne l'utilisez pas si la prise d'aspiration est obstruée. Gardez l'admission exempte de poussière, de peluches, de cheveux ou de tout ce qui pourrait réduire le flux d'air.
  17. Si le cordon d'alimentation est endommagé, il doit être remplacé par le fabricant ou son technicien pour éviter tout risque.
  18. Éteignez l'interrupteur d'alimentation avant de nettoyer ou d'entretenir l'appareil.
  19. Le type de batterie au lithium adapté au CH24B7 est de 4 cellules max., tension nominale max. 14,4 V CC, capacité nominale 3 200 mAh. La batterie doit être retirée et jetée conformément aux lois et réglementations locales avant la mise au rebut de l'appareil.
  20. Veuillez éliminer les piles usagées conformément aux lois et réglementations locales.
  21. N'incinerez pas l'appareil même s'il est gravement endommagé. Les piles peuvent exploser en cas d'incendie.
  22. L'appareil doit être utilisé conformément aux instructions de ce manuel d'instructions. Ecovacs Home Service Robotics ne peut être tenu responsable des dommages ou blessures causés par une mauvaise utilisation.
  23. Le robot contient des batteries qui ne peuvent être remplacées que par des personnes qualifiées. Pour remplacer la batterie du robot, veuillez contacter le service client.
  24. Assurez-vous que la tension de votre source d'alimentation correspond à la tension d'alimentation indiquée sur la station OMNI.
  25. Utilisez uniquement la batterie rechargeable d'origine et la station OMNI fournies avec l'appareil par le fabricant. Les piles non rechargeables sont interdites.
  26. Veillez à ne pas endommager le cordon d'alimentation. Ne tirez pas et ne transportez pas l'appareil ou la station OMNI par le cordon d'alimentation, n'utilisez pas le cordon

- d'alimentation comme poignée, ne fermez pas une porte sur le cordon d'alimentation et ne tirez pas le cordon d'alimentation autour d'arêtes ou de coins tranchants. Ne faites pas passer l'appareil sur le cordon d'alimentation. Gardez le cordon d'alimentation éloigné des surfaces chaudes.
27. N'utilisez pas la station OMNI si elle est endommagée. L'alimentation électrique ne doit pas être réparée et ne doit plus être utilisée si elle est endommagée ou défectueuse.
  28. Ne pas utiliser si le cordon d'alimentation ou la prise sont endommagés. N'utilisez pas l'appareil ou la station OMNI s'il ne fonctionne pas correctement, s'il est tombé, s'il est endommagé, s'il est laissé à l'extérieur ou s'il est entré en contact avec de l'eau. Il doit être réparé par le fabricant ou son agent de service afin d'éviter tout danger.
  29. La fiche doit être retirée de la prise avant de nettoyer ou d'entretenir la station OMNI.
  30. Retirez l'appareil de la station OMNI et éteignez l'interrupteur d'alimentation de l'appareil avant de retirer la batterie pour la mise au rebut de l'appareil.
  31. Lorsque vous n'utilisez pas la station OMNI pendant une longue période, veuillez la débrancher.

32. Si le robot n'est pas utilisé pendant une longue période, éteignez-le pour le ranger et débranchez la station OMNI.
33. **AVERTISSEMENT** - Ajoutez de l'eau propre uniquement dans le réservoir propre.
- 34. AVERTISSEMENT** : Pour recharger la batterie, utilisez uniquement l'unité d'alimentation amovible CH24B7 fournie avec cet appareil.

Pour satisfaire aux exigences d'exposition aux RF, une distance de séparation de 20 cm ou plus doit être maintenue entre cet appareil et les personnes pendant son fonctionnement.









Pour garantir la conformité, les opérations à une distance inférieure à cette distance ne sont pas recommandées. L'antenne utilisée pour cet émetteur ne doit pas être colocalisée avec une autre antenne ou un autre émetteur.

### **Mise à jour de l'appareil**

En règle générale, certains appareils sont mis à jour tous les deux mois, mais ce n'est pas toujours aussi précis.

Certains appareils, notamment ceux mis en vente il y a plus de trois ans, ne seront mis à jour que si une vulnérabilité critique est détectée et corrigée.

Assurez-vous que le robot est toujours connecté à un réseau pour que les fonctionnalités intelligentes fonctionnent correctement.

	Classe II
	Transformateur d'isolement de sécurité résistant aux courts-circuits
	Alimentation à découpage
	Pour une utilisation en intérieur uniquement
	Courant continu
	Courant alternatif
	Avant de charger, lisez les instructions.
	Polarité du port de charge
	Fusible miniature temporisé

La surveillance à distance est destinée à un usage absolument privé dans des lieux privés non publics, destinés uniquement à l'autoprotection pure et au contrôle individuel. Veuillez tenir compte des obligations légales locales en matière de protection des données en cas d'utilisation. Aucune surveillance des lieux publics, notamment avec une intention clandestine et/ou de la part de l'employeur sans motifs justifiés. Une telle utilisation non justifiée relève uniquement des risques et de la responsabilité de l'utilisateur.

## Déclaration de conformité de l'Union européenne

### Informations sur la mise au rebut pour les utilisateurs de déchets d'équipements électriques et électroniques



Ce symbole figurant sur le produit ou son emballage indique que les produits électriques et électroniques usagés ne doivent pas être mélangés avec les déchets municipaux non triés. Pour assurer leur traitement adéquat, il vous incombe de mettre au rebut vos équipements usagés en les ramenant à des points de collecte désignés.

La mise au rebut correcte de ce produit permettra d'économiser des ressources précieuses et d'éviter tout effet négatif potentiel pour la santé humaine et l'environnement, qui pourrait survenir en cas de traitement inadapté des déchets. Pour rapporter votre appareil usagé, veuillez utiliser les systèmes de retour et de collecte ou contacter gratuitement le détaillant auprès duquel le produit a été acheté. Vous pouvez également contacter les autorités locales pour de plus amples informations sur le point de collecte le plus proche de chez vous. La mise au rebut incorrecte de ces déchets pourra entraîner des sanctions, conformément à votre réglementation nationale.

## Informations sur la mise au rebut des batteries usagées pour les utilisateurs



Ce symbole indique que les batteries et accumulateurs en fin de vie ne doivent pas être mélangés aux déchets municipaux non triés. Vous jouez un rôle important dans l'effort visant à minimiser l'impact des batteries et accumulateurs sur l'environnement et la santé humaine. Pour un recyclage adapté, vous pouvez retourner ce produit ou les batteries et accumulateurs qu'il contient à votre fournisseur ou à un point de collecte désigné, gratuitement.

La mise au rebut correcte de ce produit permettra d'économiser des ressources précieuses et d'éviter tout effet négatif potentiel pour la santé humaine et l'environnement, qui pourrait survenir en cas de traitement inadapté des déchets.

La mise au rebut incorrecte de ces déchets pourra entraîner des sanctions, conformément à votre réglementation nationale.

Il existe des systèmes de collecte distincts pour les batteries et accumulateurs usagés.

Veuillez mettre au rebut les batteries et accumulateurs correctement dans votre centre de recyclage ou déchetterie locaux.

## Directive relative à la limitation de l'utilisation de certaines substances dangereuses (RoHS)

Ecovacs Home Service Robotics Co., Ltd. déclare par la présente que l'ensemble du produit, y compris ses pièces (câbles, cordons, etc.) est conforme à la directive RoHS 2011/65/UE et à l'amendement de la Directive déléguée de la Commission (UE) 2015/863 relative à la limitation de l'utilisation de certaines substances dangereuses dans les équipements électriques et électroniques (« RoHS refondue » ou « RoHS 2.0 »).

## Directive relative aux équipements radio

Ecovacs Home Service Robotics Co., Ltd. déclare par la présente que les produits répertoriés dans cette section sont conformes aux exigences essentielles et autres dispositions pertinentes de la Directive 2014/53/UE relative aux équipements radio.

## Représentant autorisé en Europe :



ECOVACS Europe GmbH  
Holzstrasse 2 | D-40221 Düsseldorf | Allemagne

Ecovacs Home Service Robotics Co., Ltd. déclare par la présente que le produit est conforme aux exigences essentielles et autres dispositions pertinentes de la Directive RoHS 2011/65/UE et à l'amendement de la Directive déléguée de la Commission (UE) 2015/863, la Directive 2014/53/UE relative aux équipements radio et à la Directive 2006/42/CE relative aux machines. La déclaration de conformité est disponible à l'adresse suivante : <https://www.ecovacs.com/global/compliance>.

# COMPOSANTS DU COLIS

## 1 Contenu du colis

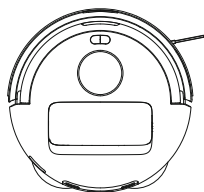

Robot

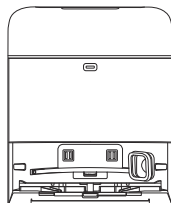

Station OMNI

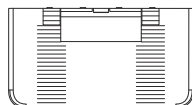

Base



Brosse latérale

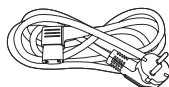

Cordon d'alimentation



Manuel d'utilisation

**Remarque :** Les figures de ce manuel sont fournies uniquement à titre indicatif et peuvent différer de l'appareil. La conception et les spécifications du produit sont susceptibles d'être modifiées sans préavis.

## 2 Schéma du produit

### 1. Robot

Module de navigation

Pare-chocs

Couvercle de la boîte à poussière

Boutons

Capteur laser

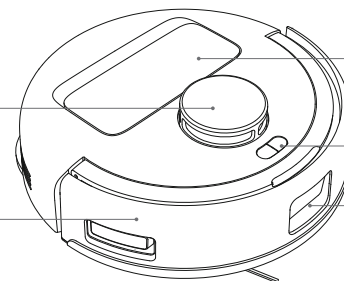

Boutons sur le robot :



Pression : Sortie de la station/Retour à la station

Appuyez et maintenez enfoncé : Nettoyage automatique de la station (disponible uniquement lorsque le robot se trouve à l'intérieur de la station)



Appuyez sur : Basculer entre Démarrer/Pause/Continuer

Appuyez et maintenez : Marche/Arrêt



+ Appuyez et maintenez enfoncé : Verrouillage enfant

### 2. Vue arrière de dessous

Capteurs anti-chute

Brosse latérale

Capteur de détection de tapis

Loquets de déverrouillage de la brosse

Fentes de montage pour assemblage du tampon de nettoyage

Roue universelle

Brosse principale

Roues motrices

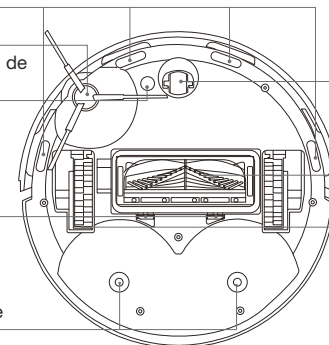

### 3. Intérieur du robot (sous le couvercle du bac à poussière)

#### 🔄 Bouton RÉINITIALISER

Pression : Configuration du réseau

Appuyez et maintenez enfoncé : Réinitialiser

Configuration du réseau : Appuyez sur le bouton RÉINITIALISER et vous entendrez une invite vocale pour connecter le robot à l'application.

Restaurer les paramètres par défaut : Appuyez sur le bouton RÉINITIALISER et maintenez-le enfoncé. Une fois l'invite vocale émise, la musique de démarrage est jouée et le robot restauré aux paramètres par défaut.

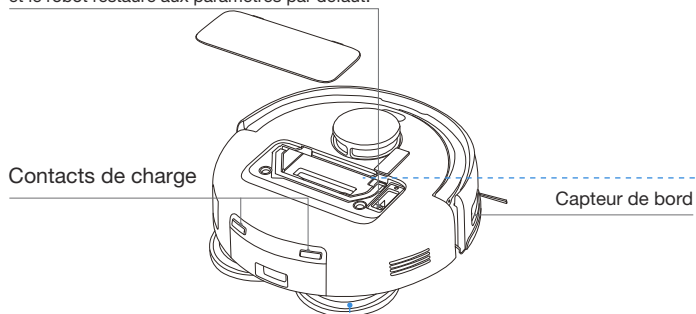

### 4. Ensemble de tampons de nettoyage

Plaques de tampons de nettoyage

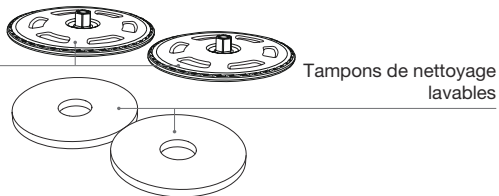

### 5. Boîte à poussière

Poignée de la boîte à poussière

Filtre à éponge

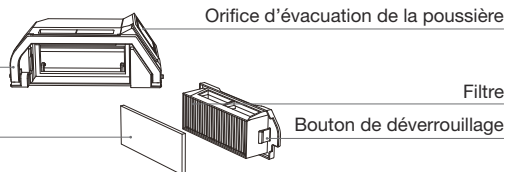

### 6. Station OMNI (vue de face)

Réservoir d'eau intégré

Cabine de collecte de la poussière

Contacts de charge

Voyant lumineux

Bac de lavage pour serpillère

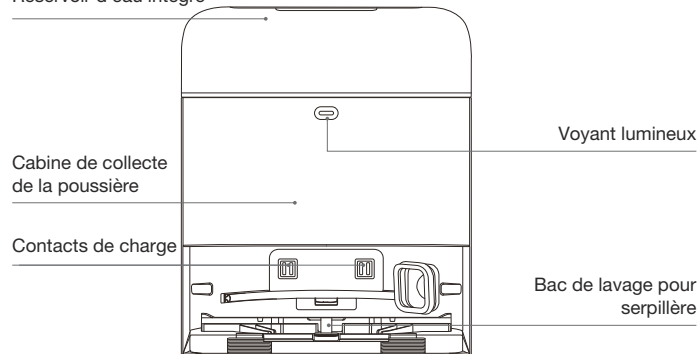

#### Remarque :

- Rouge clignotant : Veuillez consulter l'application ECOVACS HOME pour connaître la raison.
- Si le robot ne charge pas, essayez les contacts de charge avec un chiffon propre et sec.

### 7. Sac à poussière

Poignée du sac à poussière

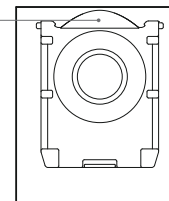

## 8. Station OMNI (vue arrière)

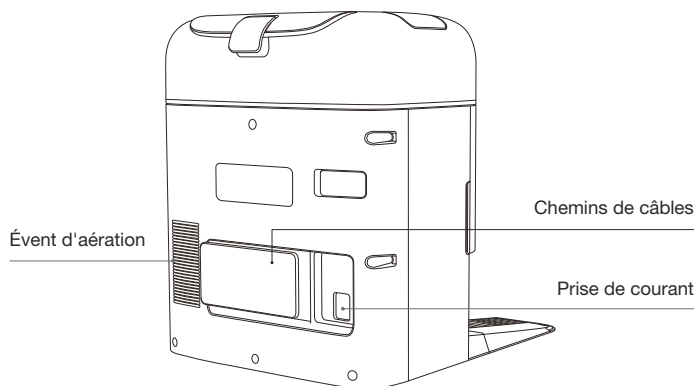

## 9. Voyant lumineux

Indicateur	Effet de lumière	État
Robot	Respiration blanche	Chargement
	Blanc uni	Entièrement chargé/en marche/en pause
	Rouge solide	Batterie faible
	Rouge clignotant	Alarme
Station	Blanc uni	Veille/En marche
	Rouge clignotant	Panne
	Éteint	Panne de courant/Mode Veille prolongée

## 10. Présentation des capteurs

Nom	Description fonctionnelle
Module de navigation	Sur la base de la triangulation formée par le laser émis et le laser reçu réflétié par les objets environnants, le module de navigation calcule la distance précise entre le robot et les algorithmes des objets à proximité. Lorsque le robot se déplace, les positions des objets environnants sont déterminées pour créer une carte spatiale de l'environnement du robot. La plage de détection est de 6 m.
Capteur laser	La télémétrie laser permet de mesurer la distance entre le robot et les objets environnants à 0,3 m, car elle émet des lasers et détecte la lumière réfléchié. Lorsque le capteur détecte un objet à proximité qui dépasse la hauteur maximale, le robot tourne automatiquement pour l'éviter.
Capteurs anti-chute	Avec la télémétrie infrarouge, la distance entre la base du robot et le sol est détectée par les capteurs infrarouges situés sur la base. Le robot n'avance pas lorsqu'il fait face à des escaliers (par exemple, lorsque la hauteur de la surface blanche est supérieure ou égale à 70 mm, ou lorsque la hauteur de la surface noire est supérieure ou égale à 55 mm). Il n'avance également pas lorsque la hauteur identifiée est supérieure à la hauteur prédéfinie, ce qui permet d'activer la fonction anti-chute.
Capteur de détection de tapis	Le capteur émet des ultrasons de 300 kHz, dont l'énergie est absorbée par la moquette, ce qui fait que l'énergie réfléchié est inférieure au seuil. Le robot détecte alors la présence du tapis. Dans le laboratoire ECOVACS, plus de 50 types de tapis disponibles sur le marché sont identifiés.
Capteur anti-collision	Grâce au principe du commutateur optocoupleur, le robot évite les obstacles lorsqu'ils sont sur le point d'entrer en collision.
Capteur de bord	Grâce à la télémétrie infrarouge, le capteur de bord détecte la distance entre le robot et les objets situés sur le côté. En cas de présence d'un mur ou des obstacles sur la droite, le robot effectue un nettoyage des bords afin de ne pas manquer d'endroits et d'éviter les collisions.

# CONFIGURATION ET UTILISATION INITIALES

## 1 Remarques avant le nettoyage

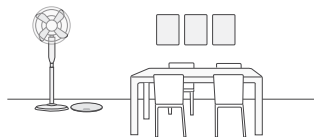

### Ranger la zone à nettoyer

Pour obtenir la plus grande surface de nettoyage possible, placez les meubles, comme les tables, les chaises et les ventilateurs sur pied, à leur place et rangez les objets bas, comme les pèse-personnes, avant d'utiliser le robot.

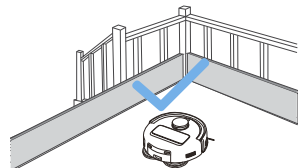

### Empêcher DEEBOT de tomber

Placez une barrière physique au bord d'une chute, comme les escaliers et les marches, pour empêcher le robot de tomber par-dessus le bord.



### Ouvrir des portes et aider DEEBOT à circuler

Ouvrez toutes les portes des pièces pour permettre au robot de circuler librement dans votre maison lors de la première utilisation. En outre, si vous retirez la vadrouille, le robot passe automatiquement en mode Aspirateur.



Retirez les objets, y compris les câbles, les vêtements et les pantoufles, du sol pour améliorer l'efficacité du nettoyage.



Avant d'utiliser le produit sur une moquette à bords gommés, veuillez replier les gommettes sous la moquette.



Veuillez ne pas vous tenir dans des espaces étroits, à l'instar des couloirs, afin d'éviter de bloquer le module de navigation.

## 2 Démarrage rapide

Retirez tous les matériaux de protection avant d'utiliser l'appareil.

### 1. Installation

Le son « clic » indique une installation correcte.

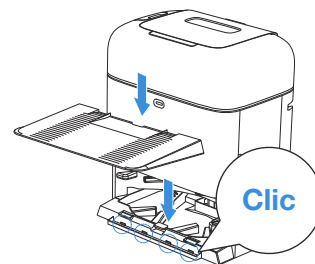
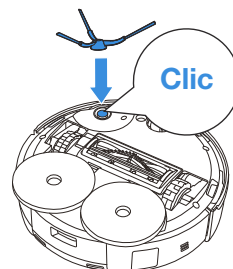

### 2. Assembler et placer la station

Placez la station OMNI contre le mur sur une surface plane et dure. Ne placez pas d'objets à moins de 0,05 mètre de chaque côté et 0,8 mètre en avant.

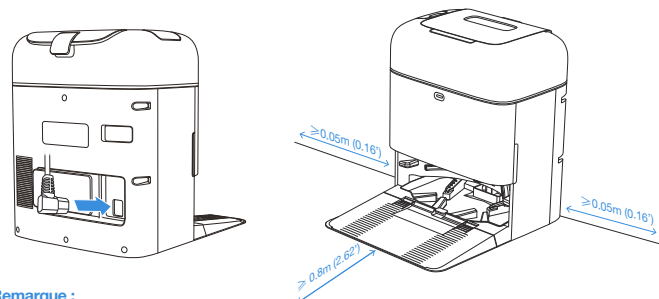

#### Remarque :

- Si des objets réfléchissants comme des miroirs ou des plinthes réfléchissantes se trouvent à proximité de la station, les 14 cm inférieurs de ces objets doivent être couverts.
- N'exposez pas la station au soleil.
- Placez la station dans un endroit où le signal Wi-Fi est fort pour une meilleure expérience utilisateur.
- N'utilisez pas l'appareil sur des surfaces humides ou sur des surfaces contenant de l'eau stagnante.
- N'essayez pas le robot et la station avec un chiffon humide et n'utilisez aucun liquide.

### 3 Remplissez le réservoir d'eau intégré

Retirez le réservoir d'eau intégré, retirez le bouchon du réservoir et remplissez le réservoir d'eau jusqu'au niveau d'eau recommandé. Insérez le bouchon et réinstallez le réservoir d'eau propre.

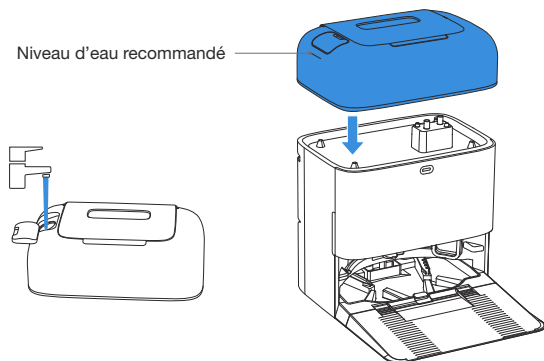

#### Remarque :

- Il est recommandé d'utiliser la solution de nettoyage ECOVACS DEEBOT (vendue séparément). Si vous souhaitez l'acheter, rendez-vous sur l'application ECOVACS HOME ou visitez <https://www.ecovacs.com>.
- Utilisez uniquement la solution de nettoyage ECOVACS DEEBOT pour éviter tout dysfonctionnement.
- Utilisez un chiffon propre et sec pour essuyer l'eau à la surface du réservoir avant de le mettre en place.
- Assurez-vous que le bouchon du réservoir d'arrivée d'eau propre est bien fermé et que le couvercle de sortie des eaux usées est correctement scellé avant utilisation.
- Les éventuelles traces d'eau dans les réservoirs d'eau proviennent de tests de fonctionnement. Veuillez l'utiliser en toute confiance.

### 4 Téléchargez l'application ECOVACS HOME

Pour profiter de toutes les fonctionnalités disponibles, il est recommandé de contrôler votre robot via l'application ECOVACS HOME.

1. Scannez le code QR sous le couvercle supérieur pour télécharger l'application.

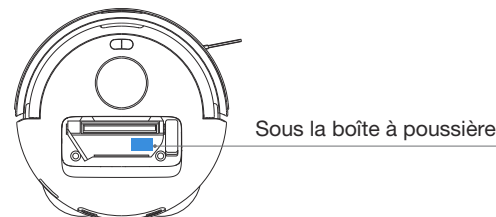

2. Recherchez « ECOVACS HOME » sur l'App Store ou Google Play pour télécharger l'application.



**Remarque :** Suivez les instructions de l'application pour terminer l'enregistrement, l'ouverture de session et la connexion.

## 5 Mettre le robot en marche

Appuyez et maintenez  enfoncé, puis placez le robot devant la station qui est connectée à l'alimentation électrique.

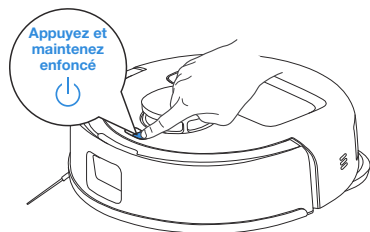

## 6 Connectez DEEBOT avec l'application

### Configuration requise pour le réseau Wi-Fi :

- Vous utilisez un réseau 2,4 GHz ou 2,4/5 GHz mixte.
- Votre routeur prend en charge les protocoles 802.11b/g/n et Ipv4.
- N'utilisez pas de VPN (réseau privé virtuel) ou de serveur proxy.
- N'utilisez pas de réseau caché.
- WPA et WPA2 utilisent le cryptage TKIP, PSK, AES/CCMP.
- WEP EAP (Enterprise Authentication Protocol) n'est pas pris en charge.
- Utilisez les canaux Wi-Fi 1 à 11 en Amérique du Nord et les canaux 1 à 13 en dehors de l'Amérique du Nord (consultez l'organisme de réglementation local).
- Si vous utilisez un prolongateur/répéteur réseau, le nom du réseau (SSID) et le mot de passe sont les mêmes que ceux de votre réseau principal.
- Veuillez activer le WPA2 sur votre routeur.

### Voyant Wi-Fi (bouton marche/arrêt)

	Lumière blanche clignotant lentement	Déconnecté du Wi-Fi
	Lumière blanche clignotant rapidement	Connexion en cours
	Lumière blanche constante	Connecté au Wi-Fi

Veuillez noter que les fonctions intelligentes comme le démarrage à distance, l'interaction vocale, l'affichage de cartes 2D et les paramètres de contrôle, ainsi que le nettoyage personnalisé (en fonction de l'appareil) nécessitent l'application ECOVACS HOME, qui est constamment mise à jour. Vous devez accepter notre Politique de confidentialité et notre Accord d'utilisation afin que nous puissions traiter certaines de vos informations essentielles et nécessaires avant que vous puissiez utiliser certaines fonctionnalités de l'application ECOVACS HOME pour contrôler l'appareil. Si vous n'êtes pas d'accord avec notre Politique de confidentialité et notre Accord d'utilisation, ces fonctions ne seront pas disponibles. Cependant, vous pouvez toujours utiliser les fonctions de base de cet appareil pour un fonctionnement manuel.

### Informations relatives à l'interface réseau

Nom	Description
Wi-Fi*	Faciliter le transfert de données entre l'application et le robot, ce qui permet de contrôler le robot via l'application.
Application ECOVACS HOME	Les produits ECOVACS offrent des fonctions intelligentes telles que la configuration du réseau, la cartographie et la sélection du mode de nettoyage (propre à chaque produit). Pour profiter de ces fonctionnalités, les utilisateurs doivent télécharger et utiliser l'application officielle ECOVACS Home.

\* Les aspirateurs robotisés de la série DEEBOT sont conçus pour les scénarios de nettoyage domestique. Un réseau Wi-Fi domestique est nécessaire pour le fonctionnement. De plus, la protection anti-DDOS peut être configurée par les utilisateurs via les paramètres d'itinéraire.

## 7 Allumer et charger DEEBOT

Utilisez l'application ECOVACS HOME ou appuyez sur  sur le robot, pour permettre à ce dernier de s'amarrer pour se recharger.

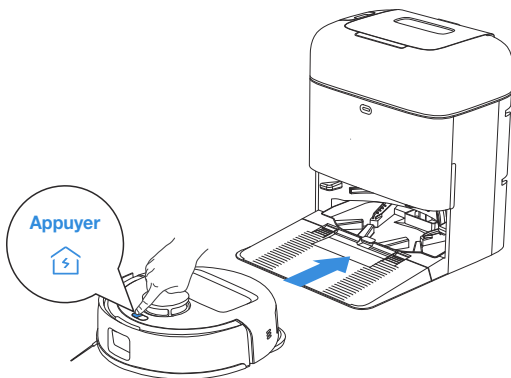

### Remarque :

- Le robot ne peut pas se charger lorsqu'il est éteint.
- Lorsque le robot n'est pas utilisé, laissez-le sous tension et en charge.
- Il est recommandé de programmer le robot de sorte qu'il commence le nettoyage à partir de la station. Ne déplacez pas la station pendant le nettoyage.

## 8 Utilisation du DEEBOT

### 1. Commencer la cartographie

Lorsque vous créez une carte pour la première fois, veuillez suivre le robot pour vous aider à résoudre des problèmes mineurs.

Le robot peut rester coincé sous les meubles. Veuillez vous référer aux solutions suivantes :

- ① Si possible, surélevez les meubles bas ;
- ② Couvrez le bas du meuble ;
- ③ Configurez la limite virtuelle via l'application.

Le robot peut avoir des difficultés à nettoyer les moquettes, empêchant l'entrée à des fins de cartographie. Résolez ce problème comme suit : Avant de cartographier, retirez l'ensemble de tampons de nettoyage pour permettre au robot d'entrer dans les pièces recouvertes de moquette pour la cartographie.

### 2. Commencer le nettoyage

- Le robot revient automatiquement à la station pour la collecte de la poussière et le lavage de la vadrouille, ne nécessitant aucune intervention manuelle.
- Le robot détecte les types de sol pendant le nettoyage et étire automatiquement les moquettes. Pour des résultats optimaux, n'utilisez pas le robot sur des moquettes. Il est recommandé de plier les moquettes pendant le nettoyage.

Assurez-vous que le robot se trouve dans la station et qu'il est complètement chargé avant de le nettoyer pour la première fois. Appuyez sur  sur le robot pour démarrer. Vous pouvez également utiliser l'application ECOVACS HOME pour démarrer.

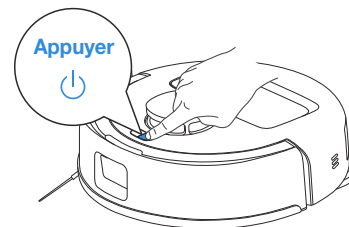

### Remarque :

- Ne retirez pas fréquemment les tampons de nettoyage lavables.
- Ne rayez pas les plaques de nettoyage avec un chiffon ou d'autres objets.
- Remplacez les tampons de nettoyage à temps comme indiqué par l'application. Découvrez plus d'accessoires dans l'application ECOVACS HOME ou sur <https://www.ecovacs.com>.

### 3. Pause

Appuyez sur  sur le robot pour le mettre en pause lorsqu'il travaille. Vous pouvez également utiliser l'application ECOVACS HOME pour mettre le robot en pause.

### 4. Désactiver le mode Veille

Après une pause d'un instant, tous les voyants du robot s'éteignent. Pour réveiller le robot, appuyez sur .

### 5. Retour à la station

Utilisez l'application ECOVACS HOME pour rappeler le robot ou appuyez sur le bouton  sur le robot pour permettre au robot de s'arrimer pour se recharger.

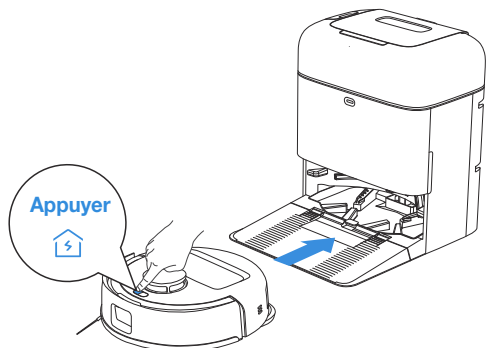

### 6. Mode Veille profonde

Le robot passe en mode Veille prolongée s'il reste à l'extérieur de la station pendant environ 5 heures afin de protéger la batterie. Essayez de redémarrer le robot pour le réactiver.

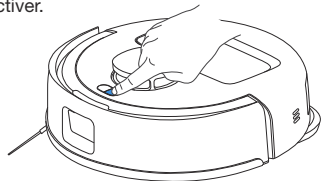

# ENTRETIEN RÉGULIER

## 1 Fréquence de maintenance

Pour que le robot fonctionne de manière optimale, il convient d'effectuer l'entretien et de remplacer les pièces aux fréquences suivantes :

Pièce de robot	Fréquence de maintenance	Fréquence de remplacement
Tampon de nettoyage lavable	/	Tous les 1 à 2 mois
Sac à poussière	/	Lorsque l'application vous le signale
Brosse latérale	Toutes les 2 semaines	Tous les 3 à 6 mois
Brosse principale	Chaque semaine	Tous les 6 à 12 mois
Filtre	Chaque semaine	Tous les 3 à 6 mois
Capteur laser Roue universelle Capteurs anti-chute Pare-chocs Contacts de charge sur le DEEBOT Contacts de charge sur la station OMNI Module de navigation	Environ tous les mois	/
Réservoir d'eau intégré	Chaque mois	/
Cabine de collecte de la poussière	Chaque mois	/
Corps et fond de la station	Chaque mois	/

**Remarque :** Découvrez plus d'accessoires sur l'application ECOVACS HOME ou sur <https://www.ecovacs.com>.

## 2 Entretien du bac à poussière et du filtre

1. Ouvrez le couvercle du bac à poussière et videz le bac.

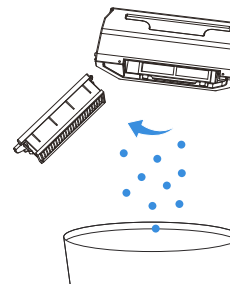

2. Ouvrez le filet filtrant et retirez le filtre

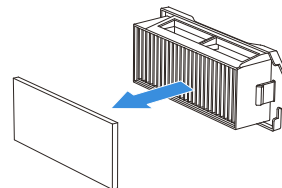

3. Nettoyez la poussière des deux côtés du filet filtrant.

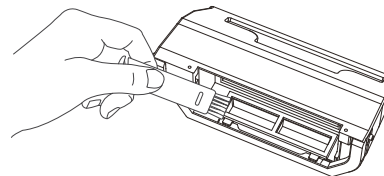

4. Rincez le bac à poussière et le filtre avec de l'eau et secouez les gouttelettes d'eau.

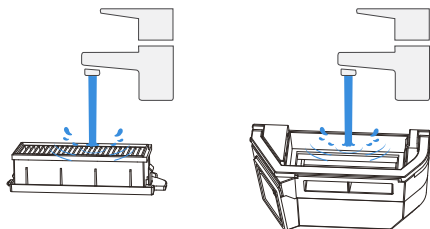

**Remarque :**

- Rincez le filtre à l'eau comme indiqué.
- N'utilisez pas les doigts ou une brosse pour nettoyer le filtre.

5. Séchage à l'air libre

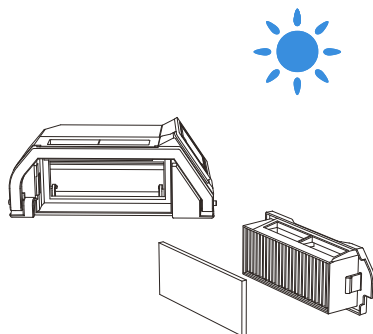

**Remarque :** Séchez complètement le filtre avant utilisation.

### 3 Entretien la brosse principale et la brosse latérale

#### Nettoyer la brosse principale

1. Ouvrez le couvercle.

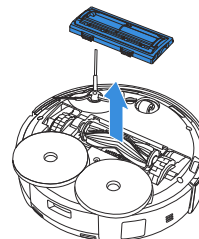

2. Retirez et nettoyez la brosse principale.

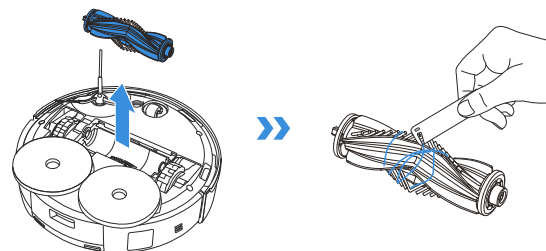

3. Retirez le peigne à brosse, nettoyez-le, puis essuyez-le.

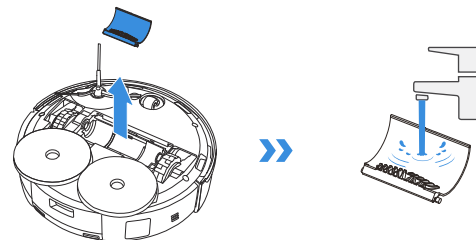

4. Installez le peigne à brosse, la brosse principale et le couvercle de la brosse principale.

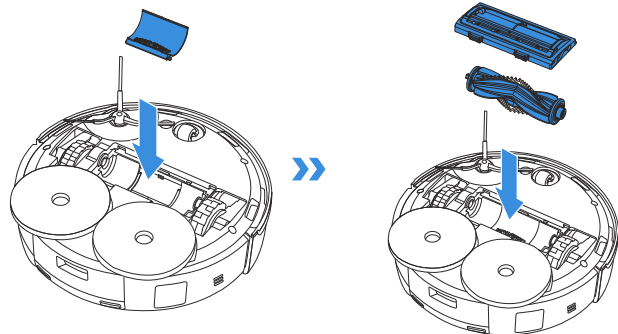

#### Nettoyage de la brosse latérale

Retirez et nettoyez la brosse latérale.

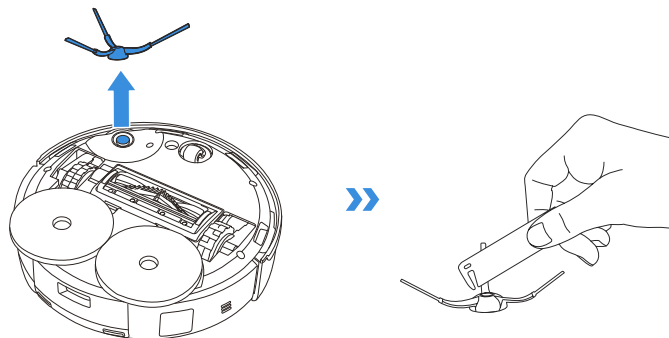

**Remarque :** Découvrez plus d'accessoires sur l'application ECOVACS HOME ou sur <https://www.ecovacs.com>.

## 4 Entretien d'autres composants

Nettoyer la fenêtre du capteur

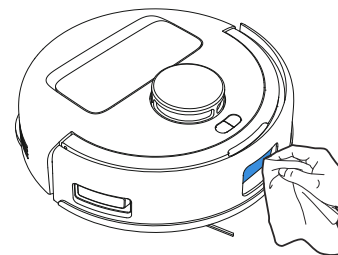

Nettoyer le pare-chocs

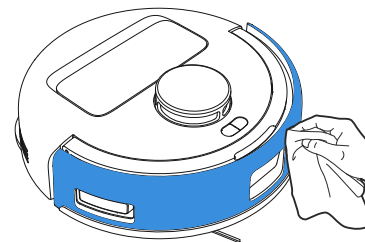

### Nettoyer les contacts de charge

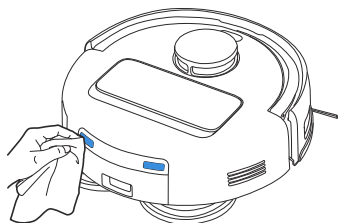

### Nettoyer le capteur de bord

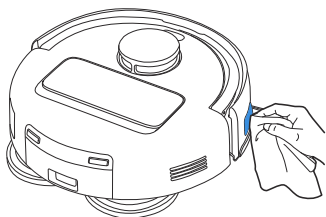

### Nettoyer le capteur anti-chute

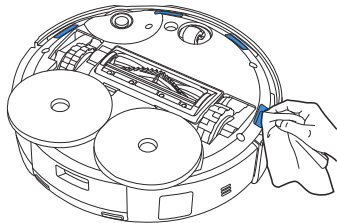

### Nettoyer la roue universelle

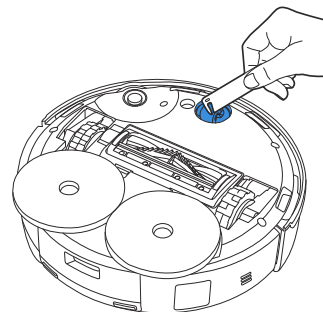

### Nettoyer des roues motrices

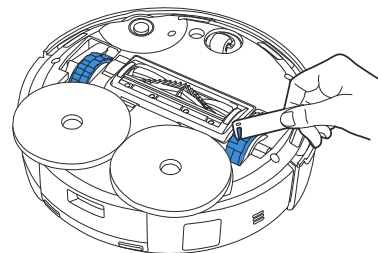

### Remarque :

- Découvrez plus d'accessoires sur l'application ECOVACS HOME ou sur <https://www.ecovacs.com>.
- Essuyez les composants avec un chiffon propre et sec. N'utilisez jamais de chiffon humide. N'utilisez pas de sprays ou de détergents de nettoyage.
- Les contacts de charge contiennent des composants électroniques sensibles. Nettoyez-les avec un chiffon sec. N'utilisez pas de chiffon mouillé afin d'éviter tout dommage causé par l'eau.

## 5 Entretien du bac à poussière

1. Jetez le sac à poussière.

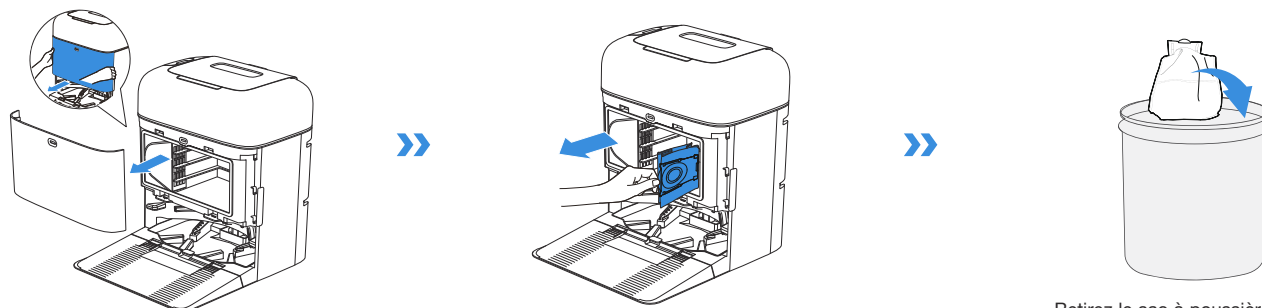

Retirez le sac à poussière en soulevant la poignée pour éviter les fuites de poussière.

2. Nettoyez la cabine de collecte de poussière avec un chiffon sec et placez un nouveau sac à poussière à l'intérieur.

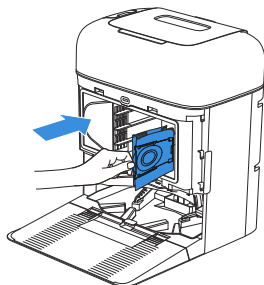

3. Insérez la partie supérieure du couvercle de la cabine de collecte de poussière dans la rainure et appuyez dessus pour vous assurer qu'il est bien fermé.

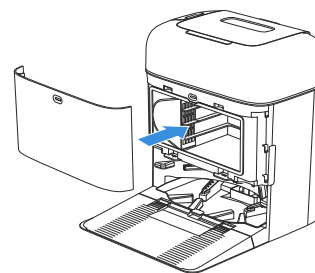

## 6 Entretien du bac de lavage de serpillière

1. Retirez la base et le bac de lavage de serpillière et nettoyez-les.

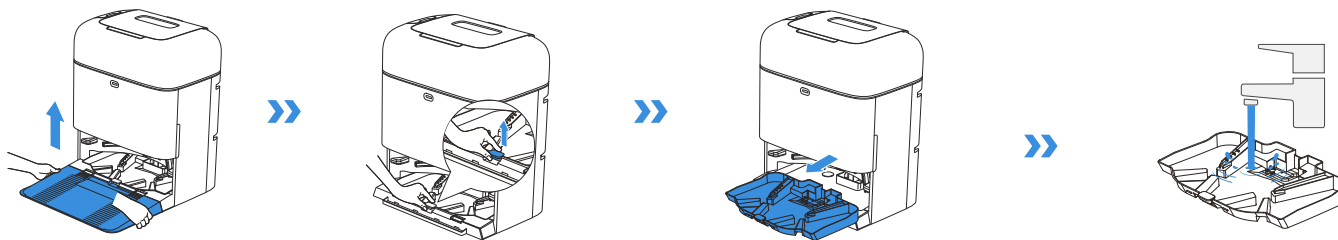

2. Installez le socle nettoyé et le bac de lavage de la serpillière.

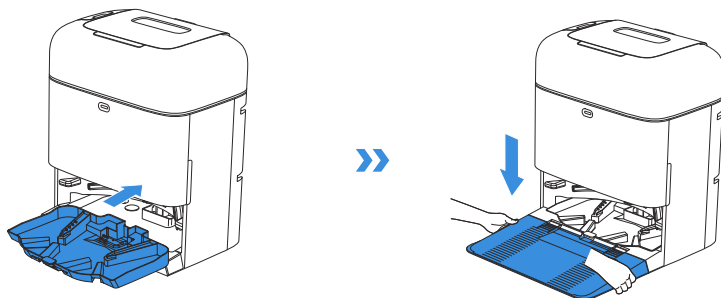

**Remarque :** Veuillez installer correctement le bac de lavage de la serpillière pour un fonctionnement fluide.

## 7 Stockage

Veillez charger complètement le robot et l'éteindre avant de ranger. Remettez le robot à la station avant d'appuyer et de maintenir  pour éteindre le robot. Veillez le recharger tous les 1,5 mois afin d'éviter que la batterie ne se décharge excessivement.

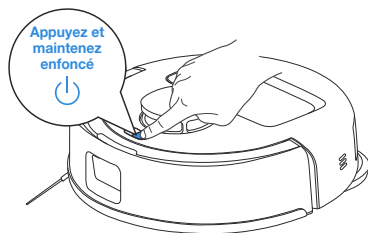



 Le robot ne peut pas se charger lorsqu'il est éteint.

- Lorsque le robot ne fonctionne pas, il est recommandé de le laisser sous tension et en charge.
- Si la batterie est trop déchargée ou n'est pas utilisée pendant une longue période, il se peut que le robot ne puisse pas être chargé. Veuillez contacter le service clientèle pour obtenir de l'aide. Ne démontez pas la batterie vous-même.



# DÉPANNAGE

Si vous rencontrez les problèmes suivants lors de l'utilisation de l'appareil, veuillez vous référer au tableau ci-dessous pour trouver des solutions.

Numéro	Panne	Causes possibles	Solutions
1	Le robot ne peut pas se connecter à l'application ECOVACS HOME.	Nom d'utilisateur ou mot de passe Wi-Fi incorrect saisi.	Entrez le nom d'utilisateur et le mot de passe Wi-Fi corrects.
		Le robot n'est pas dans la zone de couverture du signal Wi-Fi.	Assurez-vous que le robot est à portée de votre signal Wi-Fi domestique. Essayez de rester aussi près que possible du routeur.
		Le robot n'est pas dans l'état de configuration.	Assurez-vous que le robot est connecté à l'alimentation électrique et allumé. Ouvrez le couvercle et appuyez sur le bouton RÉINITIALISER. Le robot entre dans l'état de configuration lorsque vous entendrez une invite vocale.
		Il n'y a pas de réseau Wi-Fi domestique sur la liste des réseaux Wi-Fi.	1. Vérifiez si le nom du Wi-Fi contient des caractères spéciaux. Veuillez ne pas utiliser de caractères spéciaux comme ! @#& ¥%^. 2. N'utilisez pas de réseau 5 GHz.
		Application incorrecte installée.	Veillez télécharger et installer l'application ECOVACS HOME.
	N'utilisez pas un réseau 2,4 GHz ou un réseau mixte 2,4/5 GHz.	Le robot ne prend pas en charge les réseaux de 5 GHz. Veuillez utiliser un réseau mixte de 2,4 GHz ou 2,4/5 GHz.	
2	La carte est perdue.	La carte peut être perdue si vous déplacez le robot alors qu'il effectue le nettoyage.	Déplacez le robot à l'avant de la station pour restaurer la carte. Trouvez la carte stockée dans la Gestion des cartes et appuyez sur « <a href="#">Utiliser cette carte</a> » et restaurez-la. Si le problème persiste, redémarrez la cartographie.
		Déplacer le robot lors du nettoyage peut entraîner la perte de la carte.	Pendant le nettoyage, ne déplacez pas le robot.
		Le nettoyage automatique n'est pas terminé.	Assurez-vous que le robot revient automatiquement à la station après le nettoyage.
3	Impossible de créer la carte des meubles dans l'application.	Déplacer le robot lors du nettoyage peut entraîner la perte de la carte.	Pendant le nettoyage, ne déplacez pas le robot.
		Le nettoyage automatique n'est pas terminé.	Assurez-vous que le robot revient automatiquement à la station après le nettoyage.
4	La brosse latérale s'est détachée.	La brosse latérale n'est pas correctement installée.	Pour une installation correcte, assurez-vous d'entendre un « clic » lors de l'installation de la brosse latérale.

Numéro	Panne	Causes possibles	Solutions
5	Aucun signal trouvé. Le robot ne peut pas retourner à la station.	La station n'est pas placée correctement.	Placez la station correctement conformément aux instructions de la section <a href="#">[ Mise sous tension et chargement de DEEBOT ]</a> .
		La station est hors tension ou a été déplacée.	Vérifiez si la station est branchée à une prise secteur. Ne déplacez pas la station.
		Le robot n'a pas commencé à nettoyer à partir de la station.	Il est recommandé que le robot commence le nettoyage depuis la station.
		Le circuit de charge est bloqué. Par exemple, la porte de la pièce où se trouve la station est fermée.	Veillez à ce que la voie de chargement ne soit pas obstruée.
6	Le robot retourne à la station avant de terminer le nettoyage.	La pièce est trop grande et le robot doit retourner à la station pour se recharger.	Veillez à activer la reprise automatique. Pour plus de détails, veuillez suivre les instructions sur l'application.
		Le robot n'est pas en mesure d'atteindre certaines zones bloquées par des meubles ou des barrières.	Rangez la zone à nettoyer en mettant les meubles et les petits objets à leur place.
7	Le robot ne peut pas charger.	Le robot n'est pas ALLUMÉ.	Appuyez et maintenez enfoncé  sur le robot pour l'activer avant de le charger.
		Les contacts de charge du robot ne sont pas connectés à ceux de la station.	Assurez-vous que les contacts de charge du robot sont connectés à la station et que  clignote. Vérifiez si les contacts de charge du robot et de la station sont sales. Veuillez les nettoyer conformément aux sections <a href="#">[Entretien]</a> .
		La station n'est pas connectée à une source d'alimentation.	Assurez-vous que la station est connectée à une source d'alimentation.
		La base n'est pas correctement installée.	Veillez vous référer à la section <a href="#">[ Démarrage rapide ]</a> pour l'installer correctement.
		La batterie sera trop déchargée si le robot n'est pas utilisé pendant une longue période.	Il est recommandé d'utiliser régulièrement le robot. Si la batterie ne peut pas être chargée parce qu'elle n'a pas été utilisée pendant une longue période, veuillez contacter le service client pour obtenir de l'aide.
8	Bruits forts pendant le nettoyage.	La brosse principale/brosse latérale est emmêlée, ou le bac à poussière/filtre est bloqué.	Il est recommandé de nettoyer régulièrement la brosse principale, la brosse latérale, le bac à poussière, le filtre, etc.
		Le robot est en mode Max.	Passer en mode Standard.
9	Le robot se bloque pendant le travail et s'arrête.	Le robot est emmêlé avec des objets sur le sol (fils électriques, rideaux, franges de tapis, etc.).	Le robot va essayer différentes manières de se libérer. En cas d'échec, retirez manuellement les obstacles et redémarrez.
		Le robot pourrait être coincé sous un meuble avec une entrée de hauteur similaire.	Veillez mettre en place une barrière physique ou une frontière virtuelle via l'application ECOVACS HOME.
		Le robot est coincé dans une zone étroite.	Rangez votre maison, installez une barrière physique ou définissez une limite virtuelle via l'application ECOVACS HOME.

Numéro	Panne	Causes possibles	Solutions
10	Le robot fait face à des problèmes comme un itinéraire désordonné, des mouvements biaisés, des passages répétés aux mêmes endroits et des zones manquantes. (Toutefois, si le robot oublie temporairement une grande zone, il revient automatiquement pour s'assurer qu'elle a été entièrement nettoyée).	Les objets comme les fils et les pantoufles sur le sol affectent le fonctionnement normal du robot.	Avant de procéder au nettoyage, il convient de ranger autant que possible les fils électriques, les pantoufles et autres objets éparpillés sur le sol. Si des zones manquent pendant le nettoyage, le robot revient pour s'assurer qu'elles ont été nettoyées en profondeur. N'intervenez pas (en déplaçant le robot ou en lui barrant la route, par exemple).
		Les roues motrices peuvent glisser sur le sol lorsque le robot monte des marches, des seuils et des barres de porte, ce qui affecte sa capacité à circuler dans l'ensemble de la maison.	Il est recommandé de fermer la porte de la zone concernée et de nettoyer la zone séparément. Après le nettoyage, le robot reviendra à son emplacement de départ. N'hésitez pas à utiliser cette méthode.
		Sur les sols fraîchement cirés ou polis, ainsi que sur les carreaux lisses, il peut y avoir moins de friction entre les roues motrices et le sol.	Veillez attendre que la cire sèche avant de nettoyer.
		En raison de la diversité des environnements domestiques, certaines zones ne peuvent pas être nettoyées.	Lorsque le mode aspirateur et balai est activé, évitez les zones recouvertes de moquette, car elles gênent l'entrée. Pliez les moquettes ou retirez l'ensemble de tampons de nettoyage avant le nettoyage.
11	La commande à distance est retardée.	Signal Wi-Fi faible, ralentissant le chargement de la vidéo.	Il est recommandé d'utiliser le robot dans un endroit où le signal Wi-Fi est bon.
12	Le robot ne vide pas le bac à poussière après son retour à la station.	La cabine de collecte de poussière n'est pas fermée.	Veillez fermer la cabine de collecte de poussière.
		La fonction de vidage automatique n'a pas été activée dans l'application ECOVACS HOME.	Activez la fonction de vidage automatique dans l'application ECOVACS HOME.
		Le sac à poussière n'est pas installé dans la station.	Installez le sac à poussière et fermez la cabine de collecte de poussière.
		Le déplacement manuel du robot vers la station peut ne pas déclencher la fonction de vidage automatique.	Il est recommandé de laisser le robot revenir de lui-même à la station. Ne le déplacez pas manuellement.
		En mode Ne pas déranger, le robot ne vide pas le bac à poussière après son retour à la station.	Annulez le mode Ne pas déranger dans l'application ECOVACS HOME ou lancez manuellement le dépoussiérage.
		Si les causes ci-dessus ont été écartées, il peut s'agir d'une anomalie dans les composants de la station.	Veillez contacter le service clientèle pour obtenir de l'aide.
13	Le robot ne parvient pas à vider le bac à poussière	La station OMNI détecte une diminution de l'efficacité à vide.	Remplacez le sac à poussière selon les instructions de la section <b>[ENTRETIEN RÉGULIER]</b> et fermez la cabine de collecte de poussière. Si le sac à poussière n'est pas plein, vous pouvez le retirer et le remettre en place.
		Le port d'élimination de la poussière est obstrué par des objets étrangers.	Sortez le bac à poussière et retirez les objets étrangers de l'orifice d'élimination des poussières.

Numéro	Panne	Causes possibles	Solutions
14	L'intérieur de la cabine de dépoussiérage est sale.	Les particules fines sont absorbées à l'intérieur de la cabine de collecte de poussière grâce au sac à poussière.	Nettoyez l'intérieur de la cabine de dépoussiérage.
		Le sac à poussière est cassé.	Vérifiez et remplacez le sac à poussière.
15	Des fuites de poussière se produisent lorsque le robot fonctionne.	Le port d'élimination de la poussière est obstrué par des objets étrangers.	Sortez le bac à poussière et retirez les objets étrangers de l'orifice d'élimination des poussières.
16	Les plaques de nettoyage ne peuvent pas tourner.	Les plaques de nettoyage ne sont pas correctement installées.	Installez correctement les plaques de nettoyage. Pressez l'ensemble de la vadrouille dans les fentes de montage de l'ensemble du tampon de nettoyage jusqu'à ce que vous entendiez un « clic ».
		Les plaques du tampon de nettoyage sont bloquées par des corps étrangers.	Veillez retirer les objets étrangers.
17	Les roues motrices sont bloquées.	Les roues motrices sont enchevêtrées ou bloquées par des objets étrangers.	Faites tourner et appuyez sur les roues motrices pour vérifier si des corps étrangers sont coincés ou bloqués afin de les retirer. Si ce problème persiste, veuillez contacter le service clientèle pour obtenir de l'aide.
18	Le bac de lavage de la serpillière est plein d'eau et ne peut pas être vidangé. Une voix indique que le bac de lavage de la serpillière est plein.	Le réservoir d'eau intégré n'est pas correctement installé.	Appuyez doucement sur le réservoir d'eau intégré pour vous assurer qu'il est correctement installé.
		Le couvercle du réservoir d'eau sale n'est pas hermétiquement fermé.	Assurez-vous que le couvercle du réservoir d'eau sale est bien fermé.
		La station ne peut pas évacuer l'eau normalement.	Appuyez et maintenez  enfoncé pour voir si la station évacue l'eau normalement. Si le problème survient pendant le processus de nettoyage des tampons de nettoyage, terminez la tâche via l'application, puis maintenez enfoncé  pour voir si la station évacue l'eau correctement. Si l'eau est évacuée avec succès, essayez le capteur de trop-plein d'eau du bac de lavage des vadrouilles. Si la station ne parvient pas à évacuer l'eau, vérifiez l'absence de corps étrangers entre le réservoir d'eau sale et la station. S'ils sont présents, retirez-les.
		L'orifice d'aspiration du bac de lavage de la vadrouille est bloqué par des corps étrangers.	Assurez-vous qu'aucun objet étranger ne se trouve dans l'orifice d'aspiration du bac de lavage de la serpillière.
		Le bac de lavage de la serpillière est sale.	Retirez le bac de lavage de la serpillière et rincez-le à l'eau.
		S'il n'y a pas d'eau dans le bac amovible, vérifiez si le flotteur est bloqué et ne parvient pas à l'abaisser dans sa position correcte.	Retirez le bac de lavage de la serpillière et placez le flotteur dans sa position correcte.
		L'invite vocale existe toujours après avoir essayé les solutions ci-dessus.	Débranchez la station et rebranchez-la. Si ce problème persiste, veuillez contacter le service clientèle pour obtenir de l'aide.
19	Les plaques de nettoyage ne fonctionnent pas correctement.	Les plaques du tampon de nettoyage sont coincées ou bloquées par des corps étrangers.	Veillez retirer les objets étrangers.
		Les plaques de nettoyage sont tombées.	Réinstallez les plaques de la serpillière et assurez-vous que vous entendez un « clic » indiquant que ces plaques sont correctement installées.

# CARACTÉRISTIQUES TECHNIQUES

Modèle	<b>DJX11</b>
Entrée nominale	20 V === 2 A
Temps de charge	Environ 4 h
Modèle de station	<b>CH24B7</b>
Entrée nominale	220-240 V ~ 50-60 Hz
Puissance nominale	20 V === 2 A
Courant d'entrée nominal (Charge)	0,5 A
Puissance (vidage)	400 W
Alimentation (tampons de nettoyage pour le lavage)	35 W
Puissance (séchage)	90 W
Bandes de fréquences	2 400-2 483,5 MHz
Alimentation en veille en réseau	Moins de 2,00 W

La puissance de sortie du module sans fil est inférieure à 100 mW.

**Remarque :** Les spécifications techniques et de conception peuvent être modifiées pour une amélioration continue du produit.

Découvrez plus d'accessoires sur <https://www.ecovacs.com>.

En fonction des exigences du produit (fonctionnalité et expérience utilisateur), nos produits utilisent une architecture d'appareil non ultra-basse consommation, sans mode Arrêt ni mode Veille. Une fois la machine complètement chargée, elle passera en mode Veille en réseau en 20 minutes. La consommation en mode Veille en réseau est de 1.6 W

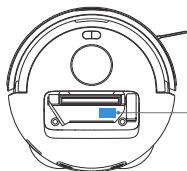

Veuillez utiliser la caméra mobile pour scanner le code QR et obtenir le guide d'utilisation.

## IMPORTANTI ISTRUZIONI DI SICUREZZA

### IMPORTANTI ISTRUZIONI DI SICUREZZA

Quando si utilizza un apparecchio elettrico è necessario seguire sempre le precauzioni di base, tra cui le seguenti:

#### **LEGGERE TUTTE LE ISTRUZIONI**

#### **PRIMA DI UTILIZZARE QUESTO**

#### **APPARECCHIO**

#### **CONSERVARE QUESTE ISTRUZIONI**

1. Questo apparecchio può essere utilizzato da bambini di età pari o superiore a 8 anni e da persone con capacità fisiche, sensoriali o mentali ridotte o prive di esperienza e conoscenza, solo se supervisionati o istruiti sull'uso sicuro dell'apparecchio e se ne comprendono i pericoli connessi. I bambini non devono giocare con l'apparecchio. La pulizia e la manutenzione da parte dell'utente non devono essere eseguite da bambini senza supervisione.
2. Liberare l'area da pulire. Rimuovere dal pavimento cavi di alimentazione e piccoli oggetti che potrebbero impigliare l'apparecchio.
3. Infilare le frange del tappeto sotto la base del tappeto e sollevare dal pavimento oggetti come

tende e tovaglie.

4. Se esiste un dislivello nella zona di pulizia dovuto alla presenza di un gradino o di una scala, è necessario azionare l'apparecchio in modo che possa rilevare il gradino senza cadere dal bordo. Potrebbe essere necessario posizionare una barriera fisica sul bordo per impedire la caduta dell'unità. Assicurarsi che la barriera fisica non rappresenti un pericolo di inciampo.
5. Utilizzare solo come descritto nel presente manuale. Utilizzare solo gli accessori consigliati o venduti dal produttore.
6. SOLO per uso domestico INTERNO. Non utilizzare l'apparecchio in ambienti esterni, commerciali o industriali.
7. Non utilizzare senza contenitore della polvere e/o filtri installati.
8. Spegnerne l'interruttore di alimentazione prima di rimuovere il contenitore della polvere.
9. Non utilizzare l'apparecchio in aree in cui siano presenti candele accese o oggetti fragili.
10. Tenere capelli, abiti larghi, dita e tutte le parti del corpo lontani da aperture e parti mobili.
11. Non utilizzare l'apparecchio in una stanza in cui dormono neonati o bambini.
12. Non utilizzare l'apparecchio su superfici bagnate o con acqua stagnante.

13. Non lasciare che l'apparecchio aspiri oggetti di grandi dimensioni come pietre, grandi pezzi di carta o qualsiasi altro elemento che possa ostruire l'apparecchio.
14. Non utilizzare l'apparecchio per aspirare materiali infiammabili o combustibili quali benzina, toner per stampanti o fotocopiatrici, né utilizzarlo in aree in cui tali oggetti potrebbero essere presenti.
15. Non utilizzare l'apparecchio per aspirare oggetti che bruciano o fumano, come sigarette, fiammiferi, cenere calda o qualsiasi cosa che potrebbe causare un incendio.
16. Non inserire oggetti nella presa d'aspirazione. Non utilizzare se la presa d'aspirazione è ostruita. Mantenere la presa d'aspirazione libera da polvere, lanugine, capelli o qualsiasi cosa che possa ridurre il flusso d'aria.
17. Per evitare rischi, qualora il cavo di alimentazione sia danneggiato, deve essere sostituito dal produttore, dal suo agente di assistenza o da persone analogamente qualificate.
18. Spegnerne l'interruttore di alimentazione prima di pulire o effettuare la manutenzione dell'apparecchio.
19. Il tipo di batteria al litio adatta per il CH24B7 è max. 4 celle, max. tensione CC nominale 14,4 V, capacità nominale 3.200 mAh. La batteria deve essere rimossa e smaltita secondo le leggi e le normative locali prima di smaltire l'apparecchio.
20. Smaltire le batterie usate in conformità alle leggi e alle normative locali.
21. Non incendiare l'apparecchio anche se gravemente danneggiato. In caso di incendio, le batterie possono esplodere.
22. L'apparecchio deve essere utilizzato secondo le istruzioni riportate nel presente Manuale di istruzioni. Ecovacs Home Service Robotics non può essere ritenuta responsabile per eventuali danni o lesioni causati da un uso improprio.
23. Il robot contiene batterie che possono essere sostituite solo da personale qualificato. Per sostituire la batteria del robot, contattare il Servizio Clienti.
24. Accertarsi che la tensione della fonte di alimentazione corrisponda alla tensione di alimentazione indicata sulla stazione OMNI.
25. Utilizzare esclusivamente la batteria ricaricabile originale e la stazione OMNI fornite insieme all'apparecchio dal produttore. Sono vietate le batterie non ricaricabili.
26. Fare attenzione a non danneggiare il cavo di alimentazione. Non tirare o trasportare l'apparecchio o la stazione OMNI tenendoli per il cavo di alimentazione, non utilizzare il cavo di alimentazione come maniglia, non chiudere una

- porta sul cavo di alimentazione e non tendere il cavo di alimentazione attorno a spigoli o angoli taglienti. Non far passare l'apparecchio sopra il cavo di alimentazione. Tenere il cavo di alimentazione lontano da superfici calde.
27. Non utilizzare la stazione OMNI se danneggiata. L'alimentatore non deve essere riparato né più utilizzato se danneggiato o difettoso.
  28. Non utilizzare con un cavo di alimentazione o una presa danneggiati. Non utilizzare l'apparecchio o la stazione OMNI se non funzionano correttamente, sono caduti, sono danneggiati, sono stati lasciati all'aperto o sono entrati in contatto con l'acqua. Per evitare pericoli, la riparazione deve essere effettuata dal produttore o dal suo agente di assistenza.
  29. Prima di pulire o effettuare la manutenzione della stazione OMNI, è necessario rimuovere la spina dalla presa.
  30. Rimuovere l'apparecchio dalla stazione OMNI e spegnere l'interruttore di alimentazione dell'apparecchio prima di rimuovere la batteria per smaltirlo.
  31. Se non si utilizza la stazione OMNI per un lungo periodo di tempo, scollegarla dall'alimentazione.
  32. Se il robot non verrà utilizzato per un lungo periodo, spegnerlo per riporlo e scollegare la

stazione OMNI.

33. **AVVERTENZA:** aggiungere acqua pulita solo nel serbatoio dell'acqua pulita.
34. **AVVERTENZA:** per ricaricare la batteria, utilizzare esclusivamente l'alimentatore rimovibile fornito con questo apparecchio (CH24B7).

Per soddisfare i requisiti di esposizione alle radiofrequenze, durante il funzionamento del dispositivo è necessario mantenere una distanza di separazione di almeno 20 cm dalle persone.









Per garantire la conformità, si sconsiglia l'utilizzo a una distanza inferiore a questa. L'antenna utilizzata per questo trasmettitore non deve essere posizionata insieme ad altre antenne o trasmettitori.

### **Aggiornamento del dispositivo**

Normalmente alcuni dispositivi vengono aggiornati ogni due mesi, ma non sempre in modo così specifico.

Alcuni dispositivi, in particolare quelli immessi sul mercato da più di tre anni, verranno aggiornati solo se verrà individuata e risolta una vulnerabilità critica.

Assicurati che il robot sia sempre connesso a una rete, affinché le funzionalità intelligenti funzionino correttamente.

	Classe II
	Trasformatore con isolamento di sicurezza a prova di cortocircuito
	Alimentatore switching
	Solo per uso in interno
	Corrente continua
	Corrente alternata
	Prima di ricaricare, leggere le istruzioni.
	Polarità della porta di ricarica
	Fusibile in miniatura a ritardo temporale

La sorveglianza a distanza è destinata all'uso assolutamente privato di luoghi privati e non pubblici, esclusivamente a scopo di autodifesa e per il solo controllo individuale. In caso di utilizzo, prestare attenzione agli obblighi legali locali in materia di protezione dei dati. Divieto di sorveglianza di luoghi pubblici, in particolare con intento clandestino e/o da parte del datore di lavoro senza giustificati motivi. Tale utilizzo non giustificato avviene esclusivamente a rischio e responsabilità dell'utente.

## Dichiarazione di conformità per l'Unione europea

### Informazioni sullo smaltimento per gli utenti dei rifiuti di apparecchiature elettriche ed elettroniche



Questo simbolo sul prodotto o sulla sua confezione indica che i prodotti elettrici ed elettronici usati non devono essere smaltiti con i rifiuti urbani indifferenziati. Per garantire un trattamento adeguato, è responsabilità dell'utilizzatore smaltire le apparecchiature usate restituendole ai punti di raccolta designati.

Il corretto smaltimento di questo prodotto consentirà di risparmiare risorse preziose e di prevenire potenziali effetti negativi sulla salute umana e sull'ambiente, che potrebbero altrimenti derivare da una gestione inappropriata dei rifiuti.

Per restituire il dispositivo usato utilizzare i sistemi di restituzione e ritiro o contattare il rivenditore presso il quale è stato acquistato il prodotto, che provvederà gratuitamente al ritiro. Contattare l'autorità locale per ulteriori dettagli sul punto di raccolta designato più vicino.

Per lo smaltimento non corretto di questi rifiuti potrebbero essere applicate delle sanzioni, in conformità con la legislazione nazionale.

## Informazioni sullo smaltimento per gli utenti delle batterie usate



Questo simbolo significa che le batterie e gli accumulatori, a fine vita, non devono essere smaltiti con i rifiuti urbani indifferenziati. La vostra collaborazione è una parte importante dello sforzo per ridurre al minimo l'impatto di batterie e accumulatori sull'ambiente e sulla salute umana. Per un corretto riciclo, è possibile restituire questo prodotto o le batterie o gli accumulatori in esso contenuti al fornitore o a un punto di raccolta designato, a titolo gratuito.

Il corretto smaltimento di questo prodotto consentirà di risparmiare risorse preziose e di prevenire potenziali effetti negativi sulla salute umana e sull'ambiente, che potrebbero altrimenti derivare da una gestione inappropriata dei rifiuti. Per lo smaltimento non corretto di questi rifiuti potrebbero essere applicate delle sanzioni, in conformità con la legislazione nazionale. Esistono sistemi di raccolta differenziata per batterie e accumulatori usati. Smaltire correttamente le batterie e gli accumulatori presso il centro di raccolta/riciclaggio dei rifiuti della comunità locale.

## Direttiva sulla restrizione dell'uso di determinate sostanze pericolose (RoHS)

Ecovacs Home Service Robotics Co., Ltd. dichiara con la presente che l'intero prodotto, comprese le parti (fili, cavi, ecc.) soddisfa i requisiti della Direttiva RoHS 2011/65/UE e della modifica della Direttiva delegata della Commissione (UE) 2015/863 sulla restrizione dell'uso di determinate sostanze pericolose nelle apparecchiature elettriche ed elettroniche ("RoHS recast" o "RoHS 2.0").

## Direttiva sulle apparecchiature radio

Ecovacs Home Service Robotics Co., Ltd. dichiara con la presente che il prodotto elencato in questa sezione è conforme ai requisiti essenziali e ad altre disposizioni pertinenti della Direttiva sulle apparecchiature radio 2014/53/UE.

## Rappresentante autorizzato in Europa:



ECOVACS Europe GmbH  
Holzstrasse 2 | D-40221 Düsseldorf | Germania

Ecovacs Home Service Robotics Co., Ltd. dichiara con la presente che il prodotto è conforme ai requisiti essenziali e ad altre disposizioni pertinenti della Direttiva RoHS 2011/65/UE e alla modifica della Direttiva delegata della Commissione (UE) 2015/863 e alla Direttiva sulle apparecchiature radio 2014/53/UE. La dichiarazione di conformità può essere consultata al seguente indirizzo: <https://www.ecovacs.com/global/compliance>.

# COMPONENTI DELLA CONFEZIONE

## 1 Contenuto della confezione

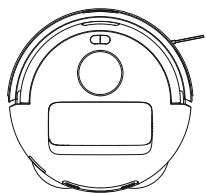

Robot

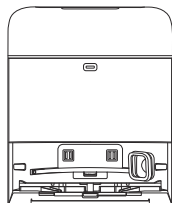

Stazione OMNI

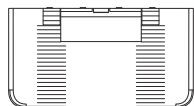

Base



Spazzola laterale

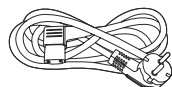

Cavo di alimentazione



Manuale di istruzioni

**Nota:** Le figure contenute nel presente manuale hanno esclusivamente scopo di riferimento e potrebbero differire dall'apparecchio reale. Il design e le specifiche del prodotto sono soggetti a modifiche senza preavviso.

## 2 Schema del prodotto

### 1. Robot

Modulo di navigazione

Paraurti

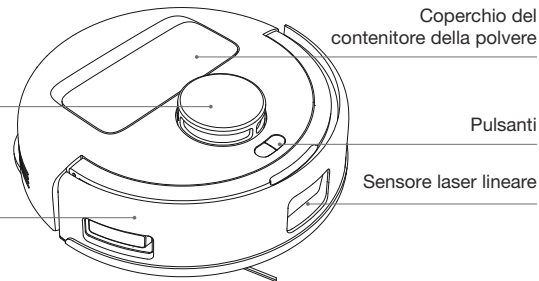

Pulsanti sul robot:



Premere: Uscita/Ritorno alla Stazione

Premere e tenere premuto: Autopulizia della stazione (disponibile solo quando il robot è all'interno della stazione)



Premere: Avvio/Pausa/Continua

Premere e tenere premuto: Accensione/Spengimento



+ Premere e tenere premuto: Blocco bambini

### 2. Vista posteriore dal basso

Sensori anti-caduta

Spazzola laterale

Sensore di rilevamento tappeto

Chiusure di rilascio della spazzola

Fessure di montaggio per l'installazione del panno per la pulizia

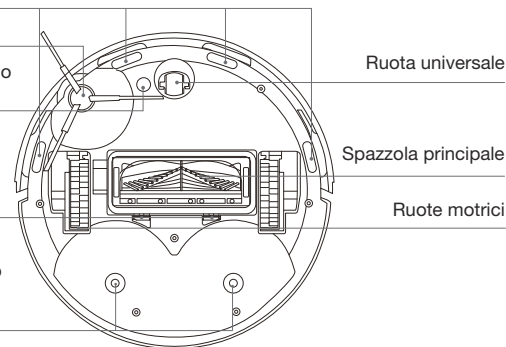

### 3. All'interno del robot (sotto il coperchio del contenitore della polvere)

#### 🔁 Pulsante RESET

Premere: Configurazione di rete    Premere e tenere premuto: Reimposta Configurazione di rete: Premere il pulsante RESET: verrà emesso un messaggio vocale per connettere il robot all'APP.

Ripristina le impostazioni predefinite: Premere il pulsante RESET e tenerlo premuto. Dopo l'emissione del messaggio vocale verrà riprodotta la musica di avvio e il robot verrà ripristinato alle impostazioni predefinite.

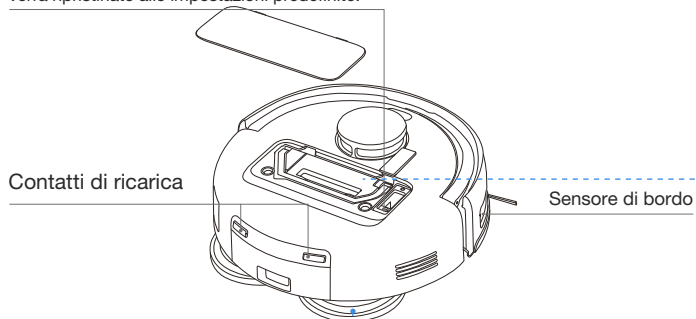

### 4. Gruppo del panno di lavaggio

Piastre del panno di lavaggio

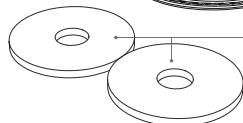

Panni per la pulizia lavabili

### 5. Contenitore della polvere

Maniglia del sacchetto della polvere

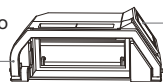

Porta di smaltimento della polvere

Filtro spugna

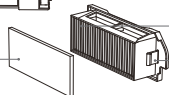

Filtro

Pulsante di rilascio

### 6. Stazione OMNI (frontale)

Serbatoio dell'acqua integrato

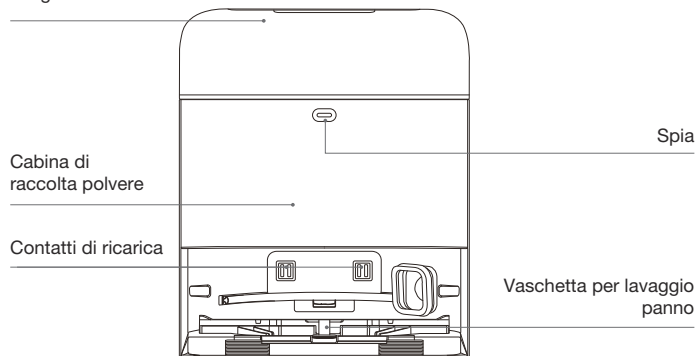

#### Nota:

- Rosso lampeggiante: Consultare l'app ECOVACS HOME per conoscere il motivo.
- Se il robot non si carica, pulire i contatti di ricarica con un panno pulito e asciutto.

### 7. Sacchetto della polvere

Maniglia del sacchetto della polvere

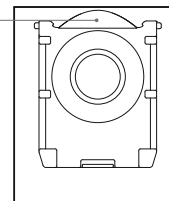

## 8. Stazione OMNI (retro)

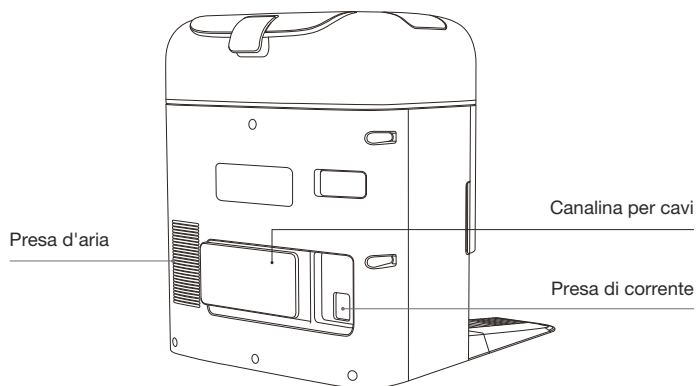

## 9. Spia

Spia	Effetto luce	Stato
Robot	Bianco pulsante	Ricarica in corso
	Bianco fisso	Completamente carico/In funzione/ Pausa
	Rosso fisso	Batteria scarica
	Rosso lampeggiante	Allarme
Stazione	Bianco fisso	Standby/In funzione
	Rosso lampeggiante	Malfunzionamento
	Spegnimento	Interruzione di corrente/Modalità di sospensione profonda

## 10. Panoramica dei sensori

Nome	Descrizione funzionale
Modulo di navigazione	Sulla base della triangolazione costituita dal laser emesso e da quello riflesso dagli oggetti circostanti, il modulo di navigazione calcola mediante algoritmi la distanza precisa tra il robot e gli oggetti vicini. Quando il robot si sposta, le posizioni degli oggetti circostanti vengono determinate al fine di generare una mappa spaziale dell'area. Il raggio di rilevamento è di 6 m.
Sensore laser lineare	Il Laser Ranging viene utilizzato per misurare la distanza tra il robot e gli oggetti circostanti entro 0,3 m, emettendo raggi laser e rilevando la luce riflessa. Quando il sensore riconosce un oggetto nelle vicinanze che supera l'altezza massima, il robot curva automaticamente per evitarlo.
Sensori anti-caduta	Grazie alla funzione Infrared Ranging, la distanza tra la parte inferiore del robot e il terreno viene rilevata dai sensori a infrarossi posti nella parte inferiore. Il robot non avanzerà quando vi siano scale di fronte (ad esempio quando l'altezza della superficie bianca sia di 70 mm o più, o quando l'altezza della superficie nera sia di 55 mm o più) e l'altezza identificata superi quella preimpostata, realizzando la funzione anti-caduta.
Sensore di rilevamento tappeto	Il sensore emette ultrasuoni a 300 kHz, la cui energia verrà assorbita dal tappeto, facendo sì che l'energia riflessa sia inferiore alla soglia. Il robot rileva così la presenza del tappeto. Nel laboratorio ECOVACS sono stati identificati più di 50 tipi di tappeti disponibili sul mercato.
Sensore anticollisione	Grazie al principio dell'interruttore optoaccoppiatore, il robot eviterà gli ostacoli quando sia imminente una collisione.
Sensore di bordo	Grazie alla funzione Infrared Ranging, il sensore di bordo rileva la distanza tra il robot e gli oggetti che si trovano sul lato. Se sul lato destro è presente un muro o un ostacolo, il robot pulirà il bordo per evitare di trascurare punti o di incorrere in collisioni.

# CONFIGURAZIONE INIZIALE E UTILIZZO

## 1 Note prima della pulizia

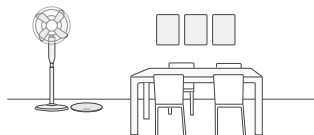

### Riordinare l'area da pulire

Per pulire la superficie più ampia possibile, prima di usare il robot sistemare i mobili, come tavoli, sedie e ventilatori a piantana, al loro posto e rimuovere gli oggetti bassi, come le bilance.

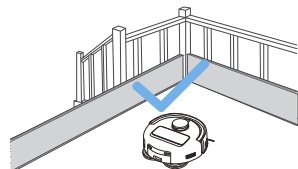

### Impedire al DEEBOT di cadere

Posizionare una barriera fisica sul bordo di dislivelli, come scale o gradini, per impedire al robot di cadere.



### Aprire le porte e aiutare DEEBOT a esplorare

Per consentire al robot di esplorare a fondo la casa durante il primo utilizzo, aprire le porte di tutte le stanze. Inoltre, rimuovendo il panno di lavaggio il robot passerà automaticamente alla modalità di sola aspirazione.



Per una migliore efficienza della pulizia, eliminare dal pavimento oggetti come cavi, vestiti e pantofole.



Prima di utilizzare il prodotto su un tappeto con bordi a nappe, piegare le nappe sotto il tappeto.



Evitare di sostare in spazi ristretti, quali ad esempio corridoi, al fine di non ostruire il modulo di navigazione.

## 2 Avvio rapido

Prima di utilizzare l'apparecchio, rimuovere tutti i materiali protettivi.

### 1. Installazione

Il suono dello scatto indica la corretta installazione.

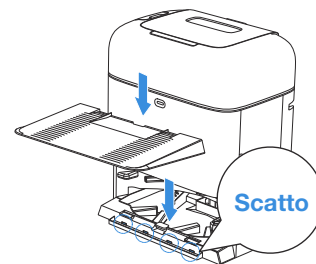
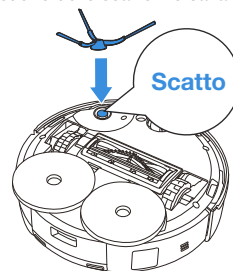

### 2. Montare e posizionare la stazione

Posizionare la stazione OMNI contro una parete su una superficie piana e dura. Non posizionare oggetti a meno di 0,05 metri su entrambi i lati e a meno di 0,8 metri di fronte.

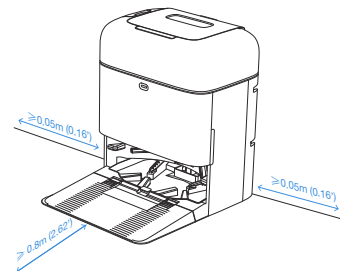
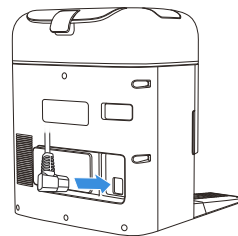

#### Nota:

- Se vicino alla stazione sono presenti oggetti riflettenti come specchi e battiscopa, è necessario coprirne i 14 cm inferiori.
- Non posizionare la stazione sotto la luce diretta del sole.
- Per una migliore esperienza di utilizzo, posizionare la stazione in un luogo con un segnale Wi-Fi forte.
- Non utilizzare l'apparecchio su superfici bagnate o con acqua stagnante.
- Non pulire il robot e la stazione con un panno umido, né utilizzare liquidi.

### 3 Riempire il serbatoio dell'acqua integrato

Estrarre il serbatoio dell'acqua integrato, togliere il tappo del serbatoio e riempirlo con acqua fino al livello consigliato. Inserire il tappo e reinstallare il serbatoio dell'acqua pulita.

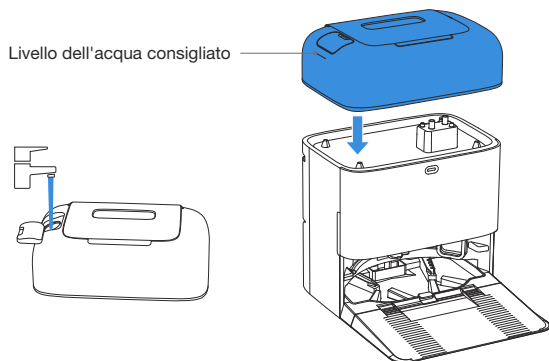

#### Nota:

- Si consiglia di utilizzare la soluzione detergente ECOVACS DEEBOT (venduta separatamente). Per acquistarlo, andare all'app ECOVACS HOME o visitare il sito <https://www.ecovacs.com>.
- Per evitare malfunzionamenti, utilizzare solo la soluzione detergente ECOVACS DEEBOT.
- Utilizzare un panno pulito e asciutto per asciugare l'eventuale acqua sulla superficie del serbatoio prima di posizionarlo.
- Prima dell'uso, assicurarsi che il tappo del serbatoio nell'ingresso dell'acqua pulita sia ben chiuso e che il coperchio dell'uscita dell'acqua di scarico sia correttamente sigillato.
- Eventuali segni d'acqua nei serbatoi dell'acqua derivano dal test di funzionamento. È possibile utilizzare il robot con fiducia.

### 4 Download dell'app ECOVACS HOME

Per sfruttare tutte le funzionalità disponibili, si consiglia di guidare il robot tramite l'app ECOVACS HOME.

1. Scansionare il codice QR sotto il coperchio superiore per scaricare l'app.

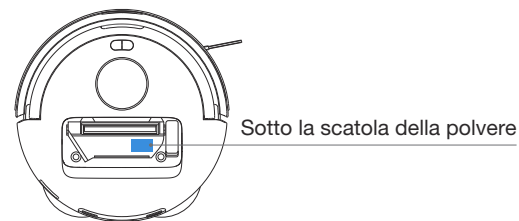

2. Cercare "ECOVACS HOME" nell'App Store o su Google Play per scaricare l'app.



**Nota:** Seguire le istruzioni nell'app per completare la registrazione, l'accesso e la connessione.

## 5 Accendere il robot

Premere e tenere premuto , quindi posizionare il robot davanti alla stazione collegata all'alimentazione elettrica.

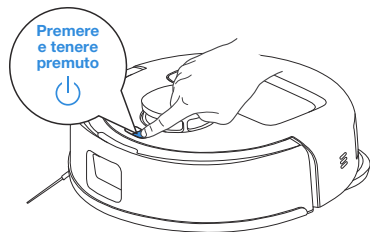

## 6 Collegare il DEEBOT con l'app

### Requisiti della rete Wi-Fi:

- Si sta utilizzando una rete a 2,4 GHz o mista a 2,4/5 GHz.
- Il router supporta i protocolli 802.11b/g/n e IPv4.
- Non utilizzare una VPN (rete privata virtuale) o un server proxy.
- Non utilizzare una rete nascosta.
- WPA e WPA2 utilizzando la crittografia TKIP, PSK, AES/CCMP.
- WEP EAP (Enterprise Authentication Protocol) non è supportato.
- Utilizzare i canali Wi-Fi 1-11 in Nord America e i canali 1-13 al di fuori del Nord America (fare riferimento all'agenzia di regolamentazione locale).
- Se si utilizza un extender/ripetitore di rete, il nome della rete (SSID) e la password sono gli stessi della rete primaria.
- Abilitare WPA2 sul router.

### Spia Wi-Fi (pulsante on/off)

	Luce bianca lampeggiante lenta	Scollegato dal Wi-Fi
	Luce bianca lampeggiante veloce	Connessione in corso
	Luce bianca fissa	Connesso al Wi-Fi

Si osservi che le funzionalità intelligenti come l'avvio remoto, l'interazione vocale, la visualizzazione e le impostazioni di controllo delle mappe 2D e la pulizia personalizzata (a seconda dell'apparecchio) richiedono l'App ECOVACS HOME, che viene costantemente aggiornata. È necessario accettare la nostra Politica sulla privacy e il Contratto con l'utente per consentirci di elaborare alcune delle tue informazioni essenziali e necessarie prima di poter utilizzare determinate funzionalità dell'app ECOVACS HOME per controllare l'apparecchio. Qualora non si accettano la nostra Politica sulla privacy e il Contratto con l'utente, tali funzionalità non saranno disponibili. Tuttavia, sarà comunque possibile utilizzare le funzionalità di base di questo apparecchio per il funzionamento manuale.

### Informazioni sull'interfaccia di rete

Nome	Descrizione
Wi-Fi*	Facilita il trasferimento di dati fra l'app e il robot, consentendo il controllo del robot tramite l'app.
App ECOVACS HOME	I prodotti ECOVACS offrono funzioni intelligenti come la configurazione di rete, la mappatura e la selezione della modalità di pulizia (specifica per ciascun prodotto). Per utilizzare queste funzionalità occorre scaricare e utilizzare l'app ufficiale ECOVACS Home.

\* Gli aspirapolvere robot della serie DEEBOT sono pensati per le pulizie domestiche. Per il funzionamento è necessaria una rete Wi-Fi domestica; la protezione anti-DDOS deve essere configurata dagli utenti tramite le impostazioni di routing.

## 7 Accendere e caricare DEEBOT

Utilizzare l'app ECOVACS HOME o premere  sul robot, per consentirgli di agganciarsi per la ricarica.



### Nota:

- Il robot non può caricarsi quando è spento.
- Quando il robot non è in funzione, mantenerlo acceso e in carica.
- Si consiglia di avviare la pulizia dalla stazione. Non spostare la stazione durante la pulizia.

## 8 Utilizzo del DEEBOT

### 1. Avvio della mappatura

Quando si crea una mappa per la prima volta, seguire il robot per risolvere eventuali piccoli problemi.

Il robot potrebbe rimanere incastrato sotto i mobili. Fare riferimento alle seguenti soluzioni:

- ① Se possibile, sollevare i mobili bassi.
- ② Coprire la parte inferiore dei mobili.
- ③ Impostare un confine virtuale tramite l'app.

Il robot potrebbe avere difficoltà a muoversi sui tappeti, impedendone l'accesso ai fini della mappatura. Per risolvere questo problema, procedere come segue:

Prima di effettuare la mappatura, rimuovere il gruppo dal panno di lavaggio per consentire al robot di entrare nelle stanze con tappeti e di effettuare la mappatura.

### 2. Avvio della pulizia

- Il robot ritorna automaticamente alla stazione per la raccolta della polvere e il lavaggio del mocio, senza richiedere alcun intervento manuale.
- Il robot rileva i tipi dei pavimenti durante la pulizia ed evita automaticamente i tappeti. Per risultati ottimali, non utilizzare il robot sui tappeti. Si consiglia di piegare i tappeti durante la pulizia.

Prima di effettuare la prima pulizia, assicurarsi che il robot sia nella stazione e completamente carico. Premere  sul robot per avviarlo. Per avviare, è anche possibile utilizzare l'app ECOVACS HOME.



### Nota:

- Non rimuovere frequentemente i panni di lavaggio lavabili.
- Non graffiare le piastre dei panni di lavaggio con stracci o altri oggetti.
- Sostituire i panni di lavaggio tempestivamente, come richiesto dall'app. Altri accessori sono descritti nell'app ECOVACS HOME App o su <https://www.ecovacs.com>.

### 3. Pausa

Premere  sul robot per metterlo in pausa mentre è in funzione. Per mettere in pausa il robot è anche possibile utilizzare l'app ECOVACS HOME.

### 4. Riattivazione

Dopo una breve messa in pausa, tutte le spie del robot si spegneranno. Per riattivare il robot, premere .

### 5. Ritorno alla stazione

Utilizzare l'app ECOVACS HOME per richiamare il robot oppure premere il pulsante  sul robot per consentire al robot di agganciarsi per la ricarica.



### 6. Modalità di sospensione profonda

Per proteggere la batteria, il robot entrerà in modalità Sospensione profonda se rimane fuori dalla stazione per circa 5 ore. Provare a riavviare il robot per riattivarlo.

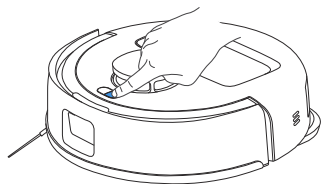

# MANUTENZIONE ORDINARIA

## 1 Frequenza di manutenzione

Per mantenere il robot al massimo delle prestazioni, effettuare la manutenzione e sostituire le parti con le seguenti frequenze:

Parte del robot	Frequenza di manutenzione	Frequenza di sostituzione
Panno per la pulizia lavabile	/	Ogni 1-2 mesi
Sacchetto della polvere	/	Quando richiesto dall'App
Spazzola laterale	Ogni 2 settimane	Ogni 3-6 mesi
Spazzola principale	Ogni settimana	Ogni 6-12 mesi
Filtro	Ogni settimana	Ogni 3-6 mesi
Sensore laser lineare Ruota universale Sensori anti-caduta Paraurti Contatti di ricarica sul DEEBOT Contatti di ricarica sulla stazione OMNI Modulo di navigazione	Circa ogni mese	/
Serbatoio dell'acqua integrato	Ogni mese	/
Cabina di raccolta polvere	Ogni mese	/
Corpo e fondo della stazione	Ogni mese	/

**Nota:** Scopri altri accessori nell'App ECOVACS HOME o su <https://www.ecovacs.com>.

## 2 Manutenzione del contenitore della polvere e del filtro

1. Aprire il coperchio del contenitore della polvere e svuotare il contenitore.

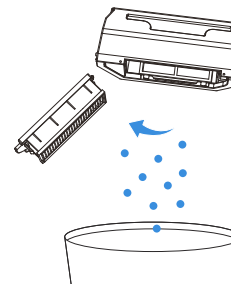

2. Aprire la rete del filtro e rimuovere il filtro

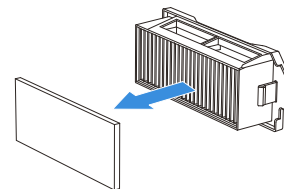

3. Pulire la polvere da entrambi i lati della rete del filtro.

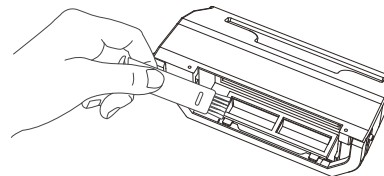

4. Sciacquare il contenitore della polvere e il filtro con acqua e scuotere per eliminare le gocce d'acqua.

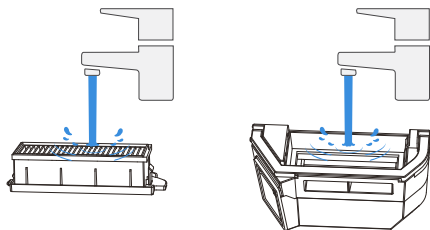

**Nota:**

- Sciacquare il filtro con acqua come illustrato.
- Non usare le dita o una spazzola per pulire il filtro.

5. Asciugare all'aria

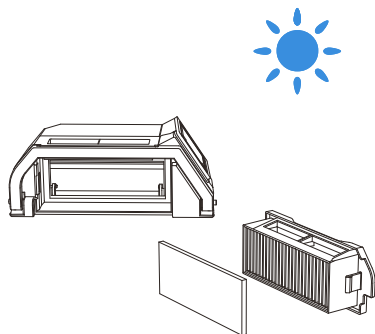

**Nota:** asciugare completamente il filtro prima dell'uso.

### 3 Manutenzione della spazzola principale e della spazzola laterale

#### Pulire la spazzola principale

1. Aprire il coperchio.

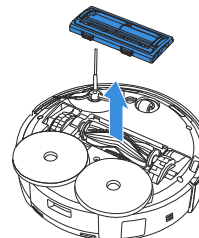

2. Rimuovere e pulire la spazzola principale.

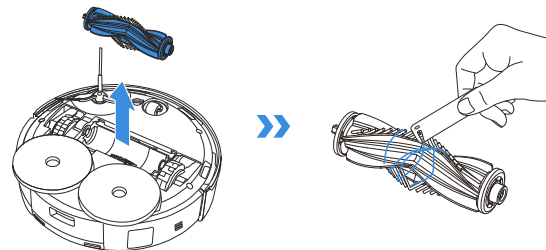

3. Togliere il pettine a spazzola, pulirlo e asciugarlo.

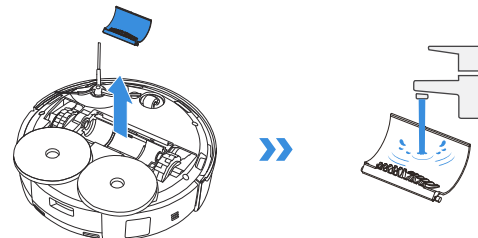

4. Installare il pettine della spazzola, la spazzola principale e il suo coperchio.

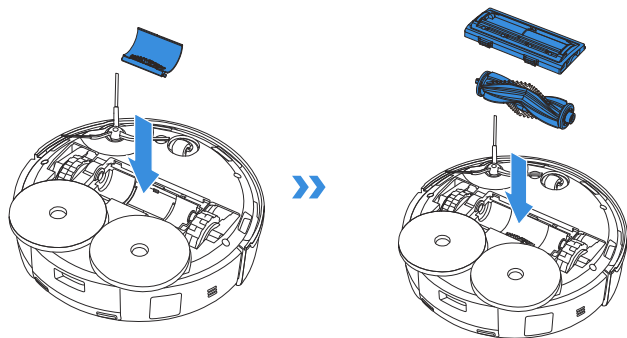

#### Pulizia della spazzola laterale

Rimuovere e pulire la spazzola laterale.

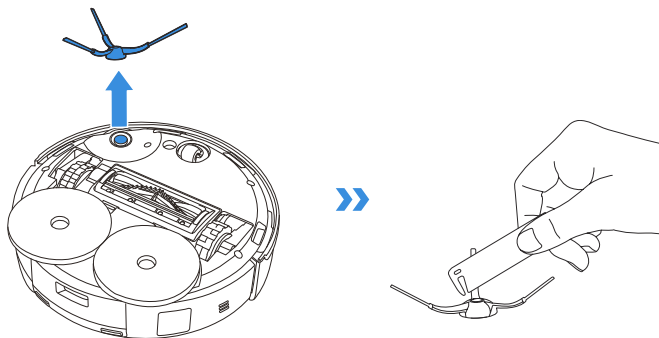

**Nota:** Scopri altri accessori nell'App ECOVACS HOME o su <https://www.ecovacs.com>.

## 4 Manutenzione degli altri componenti

Pulire la finestra del sensore

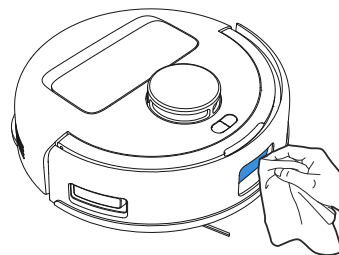

Pulire il paraurti

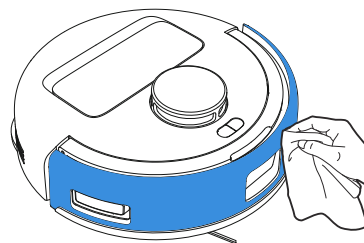

### Pulire i contatti di ricarica

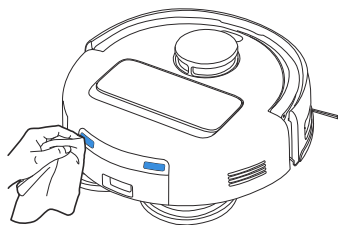

### Pulire il sensore del bordo

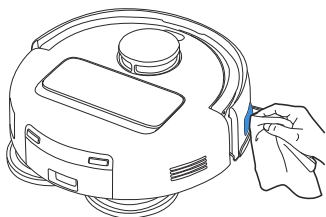

### Pulire il sensore anti-caduta

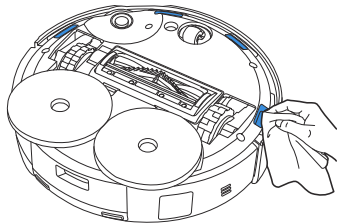

### Pulire la ruota universale

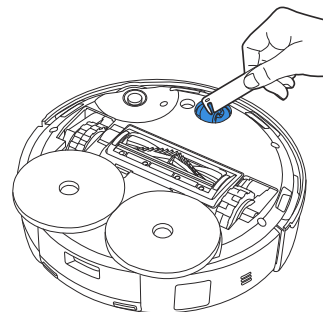

### Pulire le ruote motrici

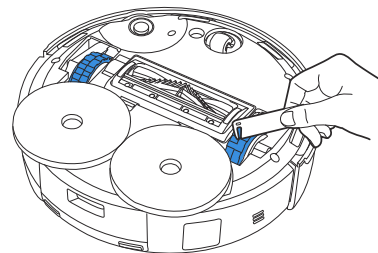

#### Nota:

- Scopri altri accessori nell'app ECOVACS HOME o su <https://www.ecovacs.com>.
- Pulire i componenti con un panno pulito e asciutto. Non usare mai un panno bagnato. Non utilizzare spray o detersivi per la pulizia.
- I contatti di ricarica contengono componenti elettronici sensibili. Pulirli con un panno asciutto. Per evitare danni causati dall'acqua, non usare un panno bagnato.

## 5 Manutenzione del contenitore della polvere

1. Smaltire il sacchetto antipolvere.

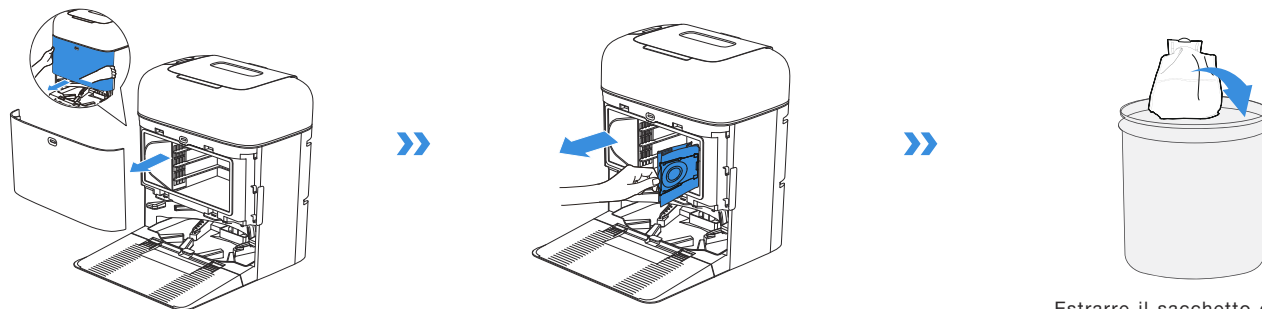

Estrarre il sacchetto della polvere sollevando la maniglia per evitare fuoriuscite di polvere.

2. Pulire la cabina di raccolta della polvere con un panno asciutto e inserire un nuovo sacchetto della polvere.

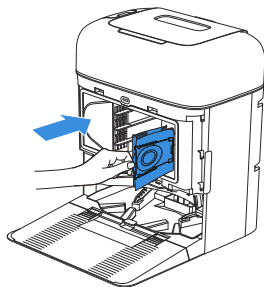

3. Inserire la parte superiore del coperchio della cabina di raccolta della polvere nella scanalatura e premerla verso il basso per accertarsi che sia chiusa.

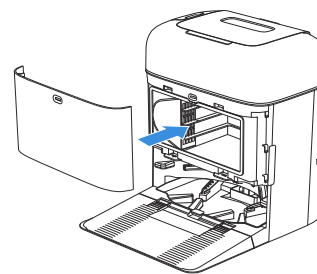

## 6 Manutenzione della vaschetta per il lavaggio del mocio

1. Togliere la base e la vaschetta per il lavaggio del mocio e pulirli.

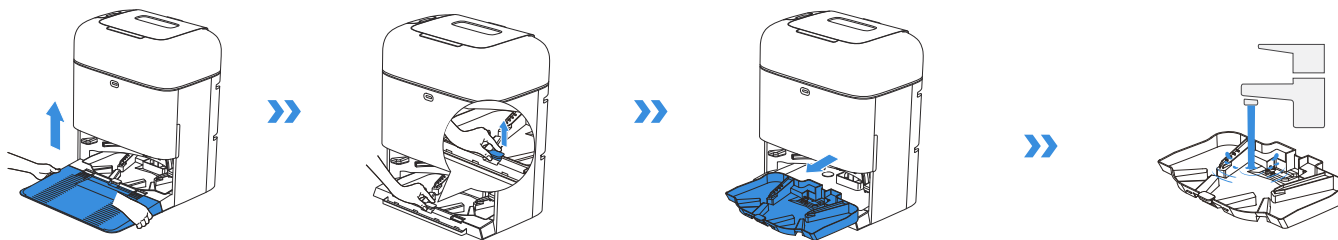

2. Installare la base e la vaschetta per il lavaggio del mocio puliti.

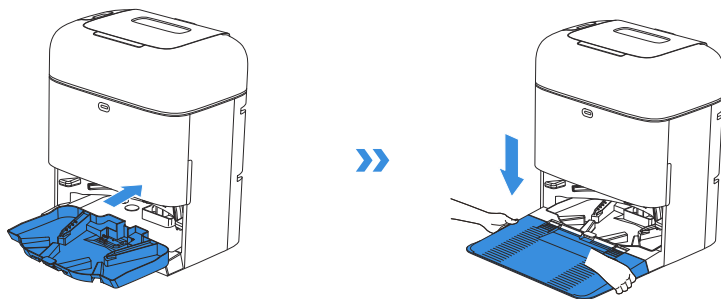

**Nota:** Per un funzionamento più agevole, installare correttamente la vaschetta per il lavaggio del mocio.

## 7 Conservazione

Caricare completamente e spegnere il robot prima di riportlo. Riposizionare il robot nella stazione prima di premere e tenere premuto  per spegnere il robot. Ricaricarlo ogni 1,5 mesi per evitare che la batteria si scarichi eccessivamente.

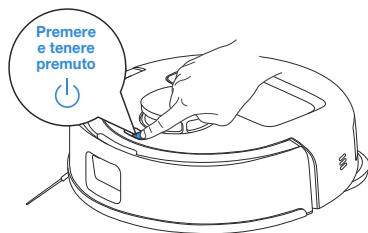



 Il robot non può caricarsi quando è spento.

- Quando il robot non è in funzione, si consiglia di tenerlo acceso e in carica.
- Se la batteria è eccessivamente scarica o non viene utilizzata per un lungo periodo, potrebbe non essere possibile ricaricare il robot. Contattare il Servizio clienti per avere assistenza. Non smontarlo da soli.



## RISOLUZIONE DEI PROBLEMI

Se durante l'utilizzo dell'apparecchio si verifica quanto segue, fare riferimento alla tabella seguente per trovare le soluzioni.

N.	Malfunzionamento	Possibili cause	Soluzioni
1	Il robot non riesce a connettersi all'app ECOVACS HOME.	Il nome o la password del Wi-Fi inseriti non sono corretti.	Inserire il nome utente e la password Wi-Fi corretti.
		Il robot non è coperto dal segnale Wi-Fi.	Accertarsi che il robot si trovi nel raggio di azione del segnale Wi-Fi domestico. Provare a rimanere il più vicino possibile al router.
		Il robot non è nello stato di configurazione.	Accertarsi che il robot sia collegato all'alimentazione elettrica e acceso. Aprire il coperchio e premere il pulsante RESET. Il robot entrerà nello stato di configurazione quando verrà emesso un comando vocale.
		Nell'elenco delle reti Wi-Fi non è presente alcuna rete Wi-Fi domestica.	1. Controllare se il nome della rete Wi-Fi contiene caratteri speciali. Non utilizzare caratteri speciali come ! @#& ¥%/\. 2. Non utilizzare una rete a 5 GHz.
		È stata installata l'app sbagliata.	Scaricare e installare l'App ECOVACS HOME.
		Non si sta utilizzando una rete a 2,4 GHz o mista a 2,4/5 GHz.	Il robot non supporta reti a 5 GHz. Utilizzare una rete a 2,4 GHz o mista a 2,4/5 GHz.
2	La mappa è andata perduta.	La mappa potrebbe andare perduta se si sposta il robot durante la pulizia.	Spostare il robot di fronte alla stazione per ripristinare la mappa. Trovare la mappa memorizzata in Gestione mappe e toccare " <a href="#">Usa questa mappa</a> " per ripristinarla. Se il problema persiste, riavviare la mappatura.
		Spostare il robot mentre sta pulendo potrebbe causare la perdita della mappa.	Non spostare il robot durante la pulizia.
		La pulizia automatica non è stata completata.	Accertarsi che robot ritorni automaticamente alla stazione dopo la pulizia.
3	Impossibile creare la mappa dei mobili nell'app.	Spostare il robot durante la pulizia potrebbe causare la perdita della mappa.	Durante la pulizia, non spostare il robot.
		La pulizia automatica non è terminata.	Assicurarsi che robot ritorni automaticamente alla stazione dopo la pulizia.
4	La spazzola laterale è caduta.	La spazzola laterale non è installata correttamente.	Per un'installazione corretta, assicurarsi di sentire uno scatto quando si installa la spazzola laterale.

N.	Malfunzionamento	Possibili cause	Soluzioni
5	Nessun segnale trovato. Il robot non può tornare alla stazione.	La stazione non è posizionata correttamente.	Posizionare la stazione correttamente secondo le istruzioni riportate nella sezione <a href="#">[Power on and Charge DEEBOT]</a> .
		La stazione non è alimentata o è stata spostata.	Verificare se la stazione è collegata all'alimentazione. Non spostare la stazione.
		Il robot non ha iniziato la pulizia dalla stazione.	Si consiglia di far iniziare la pulizia dal robot dalla stazione.
		Il percorso per effettuare la ricarica è bloccato. Per esempio, la porta della stanza in cui si trova la stazione è chiusa.	Mantenere libero da ostacoli il percorso di ricarica.
6	Il robot ritorna alla stazione prima di aver terminato la pulizia.	La stanza è troppo grande e il robot deve tornare alla stazione per ricaricarsi.	Abilitare la ripresa automatica. Per maggiori dettagli, seguire le istruzioni sull'app.
		Il robot non è in grado di raggiungere certe aree bloccate da mobili o barriere.	Riordinare l'area da pulire posizionando correttamente mobili e piccoli oggetti.
7	Il robot non riesce a caricarsi.	Il robot non è acceso.	Premere e tenere premuto  sul robot per attivarlo prima della ricarica.
		I contatti di ricarica sul robot non sono collegati a quelli sulla stazione.	Accertarsi che i contatti di ricarica del robot siano collegati alla stazione e che  lampeggi. Controllare se i contatti di ricarica sul robot e sulla stazione sono sporchi. Pulirli secondo le istruzioni riportate nelle sezioni <a href="#">[Maintenance]</a> .
		La stazione non è collegata all'alimentazione.	Accertarsi che la stazione sia collegata all'alimentazione.
		La base non è installata correttamente.	Fare riferimento alla sezione <a href="#">[Quick Start]</a> per installarla correttamente.
		Se il robot non viene utilizzato per un lungo periodo di tempo, la batteria si scarica eccessivamente.	Si consiglia di utilizzare il robot regolarmente. Se la batteria non può essere caricata perché non è stata utilizzata per un lungo periodo, contattare il servizio clienti per ricevere assistenza.
8	Forti rumori durante la pulizia.	La spazzola principale/laterale è aggrovigliata oppure il cestino della polvere/filtro è bloccato.	Si consiglia di pulire regolarmente la spazzola principale, la spazzola laterale, il contenitore della polvere, il filtro, ecc.
		Il robot è in modalità Max.	Passare alla modalità Standard.
9	Il robot si blocca durante il funzionamento e si ferma.	Il robot è impigliato con oggetti sul pavimento (fili elettrici, tende, frange di tappeti, ecc.)	Il robot proverà vari modi per liberarsi. Se i tentativi falliscono, rimuovere gli ostacoli e riavviare.
		Il robot potrebbe essere incastrato sotto un mobile con un ingresso di altezza simile.	Installare una barriera fisica o definire un confine virtuale tramite l'app ECOVACS HOME.
		Il robot è bloccato in uno spazio stretto.	Riordinare la casa, installare una barriera fisica o definire un confine virtuale tramite l'app ECOVACS HOME.

N.	Malfunzionamento	Possibili cause	Soluzioni
10	Il robot mostra problemi quali percorso irregolare, movimenti irregolari, pulizia ripetuta sugli stessi punti e piccole aree traslasciate. (Tuttavia, se il robot traslascia temporaneamente un'area estesa, torna automaticamente indietro per garantire una pulizia completa).	Oggetti come fili o pantofole sul pavimento possono compromettere il normale funzionamento del robot.	Prima di procedere alla pulizia, riordinare il più possibile cavi, pantofole e altri oggetti sparsi sul pavimento. Se durante la pulizia dovessero essere saltate delle zone, il robot tornerà per fare in modo che siano state pulite completamente. Non intervenire (ad esempio spostando il robot o bloccandone il percorso).
		Le ruote motrici potrebbero slittare sul pavimento quando il robot sale gradini, soglie e sbarre delle porte, il che può influire sulla sua capacità di percorrere l'intero ambiente domestico.	Si consiglia di chiudere la porta della zona interessata e di pulirla separatamente. Dopo la pulizia, il robot tornerà alla posizione di partenza. Utilizzare in tutta tranquillità questo metodo.
		Sui pavimenti appena cerati o lucidati, così come sulle piastrelle lisce, potrebbe esserci meno attrito tra le ruote motrici e il pavimento.	Attendere che la cera si asciughi prima di procedere alla pulizia.
		A causa di variazioni negli ambienti domestici, alcune aree non possono essere pulite.	Quando è abilitata la modalità di aspirazione e lavaggio, evitare le aree con tappeti, poiché ostacolano l'accesso. Prima di pulire, piegare i tappeti o rimuovere il panno di lavaggio.
11	Il controllo remoto è ritardato.	Segnale Wi-Fi debole, che rallenta il caricamento del video.	Si consiglia di utilizzare il robot in aree con un buon segnale Wi-Fi.
12	Il robot non svuota il contenitore della polvere dopo il ritorno alla stazione.	La cabina di raccolta della polvere non è chiusa.	Chiudere la cabina di raccolta della polvere.
		La funzione di svuotamento automatico non è stata attivata nell'App ECOVACS HOME.	Attivare la funzione di svuotamento automatico nell'app ECOVACS HOME.
		Il sacchetto della polvere non è installato nella stazione.	Installare il sacchetto della polvere e chiudere la cabina di raccolta della polvere.
		Riportando manualmente il robot alla stazione, la funzione di svuotamento automatico potrebbe non attivarsi.	Si consiglia di lasciare che il robot ritorni autonomamente alla stazione. Evitare di spostarlo manualmente.
		Nella modalità Non disturbare il robot non svuoterà il contenitore della polvere dopo essere tornato alla stazione.	Disattivare la modalità Non disturbare nell'App ECOVACS HOME o avviare manualmente lo svuotamento della polvere.
		Se le cause sopra indicate sono state escluse, il problema potrebbe essere dovuto a un'anomalia nei componenti della stazione.	Contattare il Servizio clienti per avere assistenza.
13	Il robot non riesce a svuotare il contenitore della polvere	La stazione OMNI rileva una diminuzione dell'efficienza dello svuotamento.	Sostituire il sacchetto della polvere secondo le istruzioni contenute nella sezione [REGULAR MAINTENANCE] e chiudere la cabina di raccolta della polvere. Se il sacchetto della polvere non è pieno, è possibile estrarlo e reinserirlo.
		La porta di smaltimento della polvere è bloccata da oggetti estranei.	Estrarre il contenitore della polvere e rimuovere eventuali oggetti estranei dalla porta di smaltimento della polvere.

N.	Malfunzionamento	Possibili cause	Soluzioni
14	L'interno della cabina di raccolta polvere è sporco.	Le particelle fini vengono assorbite nella parte interna della cabina di raccolta della polvere attraverso il sacchetto della polvere. Il sacchetto della polvere è rotto.	Pulire l'interno della cabina di raccolta della polvere. Controllare e sostituire il sacchetto della polvere.
15	Durante il funzionamento del robot si verifica una fuoriuscita di polvere.	La porta di smaltimento della polvere è bloccata da oggetti estranei.	Estrarre il contenitore della polvere e rimuovere eventuali oggetti estranei dalla porta di smaltimento della polvere.
16	Le piastre del panno di lavaggio non riescono a ruotare.	Le piastre del panno di lavaggio non sono installate correttamente.	Installare correttamente le piastre del panno di lavaggio. Premere il gruppo del panno di lavaggio nelle fessure di montaggio finché non si sente uno scatto.
		Le piastre del panno per la pulizia sono bloccate da oggetti estranei.	Rimuovere eventuali oggetti estranei.
17	Le ruote motrici sono bloccate.	Le ruote motrici sono incastrate o bloccate a causa di oggetti estranei.	Ruotare e premere le ruote motrici per verificare la presenza di eventuali oggetti estranei incastrati e rimuoverli. Se il problema persiste, contattare il Servizio Clienti per ricevere assistenza.
18	L'acqua nella vaschetta di lavaggio del mocio è piena e non può essere scaricata. Una voce avvisa che la vaschetta di lavaggio del mocio è piena.	Il serbatoio dell'acqua integrato non è installato correttamente.	Premere delicatamente verso il basso il serbatoio dell'acqua integrato per assicurarsi che sia installato correttamente.
		Il coperchio del serbatoio dell'acqua sporca non è sigillato ermeticamente.	Assicurarsi che il coperchio del serbatoio dell'acqua sporca sia ben chiuso.
		La stazione non riesce a scaricare l'acqua normalmente.	Premere e tenere premuto  per verificare se la stazione scarica l'acqua normalmente. Se il problema si verifica durante il processo di pulizia dei panni di lavaggio, terminare l'attività tramite l'app, quindi premere e tenere premuto  per verificare se la stazione scarica correttamente l'acqua. Se l'acqua viene scaricata normalmente, pulire il sensore di troppo pieno dell'acqua nella vaschetta di lavaggio del mocio. Se la stazione non riesce a scaricare l'acqua, verificare che non vi siano corpi estranei tra il serbatoio dell'acqua sporca e la stazione e, se presenti, rimuoverli.
		La porta di aspirazione della vaschetta di lavaggio del panno è bloccata da corpi estranei.	Assicurarsi che non vi siano corpi estranei nella porta di aspirazione della vaschetta di lavaggio del panno.
		La vaschetta di lavaggio del panno è sporca.	Rimuovere la vaschetta di lavaggio del mocio e sciacquarla accuratamente con acqua.
		Se non c'è acqua nella vaschetta rimovibile, controllare che il galleggiante non sia bloccato e non riesca ad abbassarsi nella posizione corretta.	Estrarre la vaschetta di lavaggio del mocio e posizionare correttamente il galleggiante.
		Dopo aver provato le soluzioni sopra indicate, continua ad essere emesso il messaggio vocale.	Scollegare la stazione e ricollegarla. Se il problema persiste, contattare il Servizio Clienti per ricevere assistenza.
19	Le piastre del panno di lavaggio non funzionano correttamente.	Le piastre del panno di lavaggio sono bloccate da oggetti estranei.	Rimuovere eventuali oggetti estranei.
		Le piastre del panno di lavaggio sono cadute.	Reinstallare le piastre del panno di lavaggio e accertarsi di sentire uno scatto, che indica che le piastre sono installate correttamente.

## SPECIFICHE TECNICHE

Modello	<b>DJX11</b>
Ingresso nominale	20 V === 2 A
Tempo di ricarica	Circa 4 ore
Modello di stazione	<b>CH24B7</b>
Ingresso nominale	220-240 V ~ 50-60 Hz
Uscita nominale	20 V === 2 A
Corrente di ingresso nominale (ricarica)	0,5 A
Potenza (svuotamento)	400 W
Potenza (lavaggio del mocio)	35 W
Potenza (asciugatura)	90 W
Bande di frequenza	2400-2483,5 MHz
Alimentazione di standby in rete	Meno di 2,00 W

La potenza di uscita del modulo wireless è inferiore a 100 mW.

**Nota:** le specifiche tecniche e di progettazione potrebbero subire modifiche per il miglioramento continuo del prodotto.

Scopri altri accessori su <https://www.ecovacs.com>.

In base ai requisiti del prodotto (funzionalità ed esperienza utente), i nostri prodotti utilizzano un'architettura per elettrodomestici a consumo energetico non ultraridotto, quindi non dispongono né di una modalità di spegnimento né di una modalità standby. Dopo una ricarica completa, il dispositivo entrerà in modalità standby di rete entro 20 minuti. La potenza in modalità standby in rete è 1.6 W.

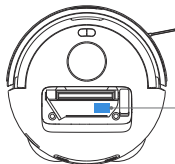

Utilizzare la fotocamera del cellulare per scansionare il codice QR e ottenere la guida per l'utente.

## VIKTIGA SÄKERHETSINSTRUKTIONER

### VIKTIGA SÄKERHETSINSTRUKTIONER

När du använder en elektrisk apparat ska du alltid följa grundläggande försiktighetsåtgärder, inklusive följande:

### LÄS ALLA INSTRUKTIONER INNAN DU ANVÄNDER DENNA APPARAT SPARA DESSA INSTRUKTIONER

1. Den här apparaten får användas av barn från 8 år och uppåt och personer med nedsatt fysisk, sensorisk eller mental förmåga eller brist på erfarenhet och kunskap om de har fått handledning eller anvisningar om hur apparaten används på ett säkert sätt och förstår farorna. Barn får inte leka med apparaten. Rengöring och användarunderhåll får inte utföras av barn utan tillsyn.
2. Städa upp området som ska rengöras. Ta bort sladdar och små föremål från golvet som kan trassla in sig i apparaten.
3. Stoppa in mattfransar under mattan och lyft upp föremål som gardiner och dukar från golvet.
4. Om en nivåskillnad förekommer i rengöringsområdet på grund av ett trappsteg eller en trappa ska du använda apparaten så att det kan säkerställas att den upptäcker trappsteget utan att falla över kanten. Det kan vara nödvändigt att placera en fysisk barriär vid kanten för att förhindra att enheten faller. Se till att den fysiska barriären inte utgör en snubbelrisk.
5. Använd endast i enlighet med beskrivningen i denna manual. Använd endast tillbehör som rekommenderas eller säljs av tillverkaren.
6. ENDAST för hushållsbruk INOMHUS. Använd inte apparaten utomhus eller i kommersiella eller industriella miljöer.
7. Använd inte utan att dammbehållare och/eller filter sitter på plats.
8. Stäng AV strömbrytaren innan du tar bort dammbehållaren.
9. Använd inte apparaten på plats det finns tända ljus eller ömtåliga föremål.
10. Håll hår, löst sittande kläder, fingrar och alla kroppsdelar borta från öppningar och rörliga delar.
11. Använd inte apparaten i ett rum där ett

- spädbarn eller barn sover.
12. Använd inte apparaten på våta ytor eller ytor med stående vatten.
  13. Låt inte apparaten plocka upp stora föremål såsom stenar, stora pappersbitar eller andra föremål som kan täppa igen apparaten.
  14. Använd inte apparaten för att ta upp lättantändliga eller brännbara material såsom bensin eller toner för skrivare eller kopieringsmaskiner, och använd inte i områden där sådana material kan finnas.
  15. Använd inte apparaten för att ta upp något som brinner eller ryker, t.ex. cigaretter, tändstickor, het aska eller annat som kan orsaka brand.
  16. Placera inga föremål i sugintaget. Använd inte om sugintaget är blockerat. Håll intaget rent från damm, ludd, hår och annat som kan minska luftflödet.
  17. Om nätsladden är skadad måste den bytas ut av tillverkaren, dess serviceagent för att undvika fara.
  18. Stäng AV strömbrytaren innan du rengör eller underhåller apparaten.
  19. Den typ av litiumbatteri som är lämplig för

- CH24B7 har max. 4 celler, max. nominell spänning på DC 14,4 V och nominell kapacitet på 3 200 mAh. Batteriet måste avlägsnas och kasseras i enlighet med lokala lagar och förordningar innan apparaten kasseras.
20. Kassera använda batterier i enlighet med lokala lagar och förordningar.
  21. Bränn inte apparaten även om den är allvarligt skadad. Batterierna kan explodera i en brand.
  22. Apparaten måste användas i enlighet med anvisningarna i denna användarmanual. Ecovacs Home Service Robotics kan inte hållas ansvarigt eller ansvarigt för skadestånd eller skador som orsakats av felaktig användning.
  23. Roboten innehåller batterier som endast kan bytas av utbildad personal. Kontakta kundtjänst för att byta batteri i roboten.
  24. Se till att strömkällans spänning matchar den strömspänning som anges på OMNI-stationen.
  25. Använd endast det laddningsbara originalbatteriet och OMNI-stationen som medföljer apparaten från tillverkaren. Ej uppladdningsbara batterier är förbjudna.

26. Se till att inte skada nätsladden. Dra eller bär inte apparaten eller OMNI-stationen i sladden, använd inte sladden som handtag, stäng inte en dörr på sladden och dra inte sladden runt vassa kanter eller hörn. Kör inte apparaten över sladden. Håll sladden borta från heta ytor.
27. Använd inte OMNI-stationen om den är skadad. Strömförsörjningen ska inte repareras eller användas längre om den är skadad eller defekt.
28. Använd inte med en skadad nätsladd eller skadat uttag. Använd inte apparaten eller OMNI-stationen om den inte fungerar som den ska, har tappats, skadats, lämnats utomhus eller varit i kontakt med vatten. Den måste repareras av tillverkaren eller dess servicerepresentant för att undvika fara.
29. Kontakten måste dras ut ur uttaget före rengöring eller underhåll av OMNI-stationen.
30. Ta bort apparaten från OMNI-stationen och stäng AV apparatens strömbrytare innan du tar bort batteriet för att kassera apparaten.
31. Om du inte använder OMNI-stationen under en längre tid, koppla ur den.

32. Om roboten inte ska användas under en längre tid, stäng AV den för förvaring och koppla ur OMNI-stationen.
33. **WARNING** – Tillsätt endast rent vatten i den rena tanken.
34. **WARNING:** Batteriet ska endast laddas med den löstagbara enhet, CH24B7, som medföljer apparaten.

För att uppfylla kraven för RF-exponering ska ett avstånd på 20 cm eller mer upprätthållas mellan denna enhet och personer när enheten används.

För att säkerställa regelöverensstämmelse rekommenderas inte drift på kortare avstånd än detta. Antennen som används för denna sändare får inte placeras tillsammans med annan antenn eller sändare.

### **Uppdatering av enheten**

Vanligtvis uppdateras vissa enheter varannan månad, men det är inte alltid så exakt.

Vissa enheter, särskilt de som såldes för mer än tre år sedan, uppdateras bara om en kritisk sårbarhet hittas och åtgärdas.

Se till att roboten alltid är ansluten till ett nätverk för att de smarta funktionerna ska fungera korrekt.

	Klass II
	Kortslutningssäker säkerhetsisoleringstransformator
	Omkopplingsläge för strömförsörjning
	Endast för inomhusbruk
	Likström
	Växelström
	Läs instruktionerna innan du laddar.
	Polaritet för laddningsporten
	Tidsfördröjd miniatyrsäkringslänk

Fjärrövervakningen är avsedd för absolut privat användning av icke-offentliga, privatägda platser för rent självskydd och endast för en enda kontroll. Var medveten om de lokala dataskyddsbaserade juridiska skyldigheterna vid användning. Ingen övervakning av offentliga platser, särskilt med hemliga avsikter och/eller från arbetsgivarens sida utan motiverade skäl. Sådan omotiverad användning sker endast på användarens risk och ansvar.

## Redogörelse för EU-överensstämmelse

### Information om bortskaffande för användare av avfall som utgörs av elektrisk och elektronisk utrustning



Den här symbolen på produkten eller dess förpackning visar att begagnade elektriska och elektroniska produkter inte får blandas med osorterat kommunalt avfall. För en korrekt hantering är det ditt ansvar att kassera din maskin genom att lämna in den på ett avsett insamlingsställe.

Om du gör dig av med denna produkt på rätt sätt sparar du värdefulla resurser och förebygger eventuella negativa effekter på människors hälsa och miljön som annars skulle kunna uppstå till följd av olämplig avfallshantering. Om du vill lämna tillbaka din använda enhet kan du använda retur- och insamlingsystemen eller kontakta återförsäljaren där produkten köptes, vilket är kostnadsfritt. Kontakta din lokala myndighet för mer information om närmaste avsedda insamlingsplats. Påföljder kan tillämpas för felaktigt bortskaffande av detta avfall, i enlighet med nationell lagstiftning.

## Information om avfallshantering för användare av begagnade batterier



Den här symbolen anger att batterier och ackumulatörer som är uttjänta inte får blandas med osorterat kommunalt avfall. Ditt deltagande är en viktig del av arbetet med att minimera batteriers och ackumulatörers inverkan på miljön och människors hälsa. För korrekt återvinning kan du återlämna denna produkt eller de batterier eller ackumulatörer som den innehåller till din leverantör eller till en avsedd insamlingsplats, vilket är kostnadsfritt. Om du gör dig av med denna produkt på rätt sätt sparar du värdefulla resurser och förebygger eventuella negativa effekter på människors hälsa och miljön som annars skulle kunna uppstå till följd av olämplig avfallshantering. Påföljder kan tillämpas för felaktigt bortskaffande av detta avfall i enlighet med nationell lagstiftning. Det finns separata insamlingssystem för förbrukade batterier och ackumulatörer. Kassera batterier och ackumulatörer på rätt sätt på din lokala avfallsinsamlings-/återvinningscentral.

## Direktivet om begränsning av användningen av vissa farliga ämnen (RoHS)

Ecovacs Home Service Robotics Co., Ltd. försäkrar härmed att hela produkten inklusive delar (kablar, sladdar och så vidare) uppfyller kraven i RoHS-direktivet 2011/65/EU och ändringen kommissionens delegerade direktiv (EU) 2015/863 om begränsning av användningen av vissa farliga ämnen i elektriska och elektroniska produkter ("RoHS-omarbetningen" eller "RoHS 2.0").

## Direktiv om radioutrustning

Ecovacs Home Service Robotics Co., Ltd. försäkrar härmed att den produkt som anges i detta avsnitt uppfyller de grundläggande kraven och andra relevanta bestämmelser i direktivet om radioutrustning 2014/53/EU.

## Auktoriserad europeisk representant:



ECOVACS Europe GmbH  
Holzstrasse 2 | D-40221 Düsseldorf | Germany

Ecovacs Home Service Robotics Co., Ltd. försäkrar härmed att produkten uppfyller de grundläggande kraven och andra relevanta bestämmelser i RoHS-direktivet 2011/65/EU och ändringen kommissionens delegerade direktiv (EU) 2015/863, direktivet om radioutrustning 2014/53/EU.

Förklaringen om överensstämmelse kan läsas på följande adress: <https://www.ecovacs.com/global/compliance>.

# PAKETKOMPONENTER

## 1 Förpackningens innehåll

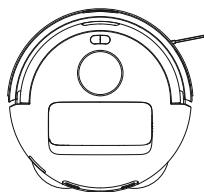

Robot

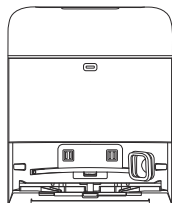

OMNI-station

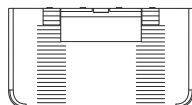

Bas



Sidoborste

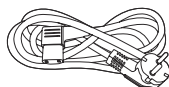

Strömsladd



Bruksanvisning

**Observera:** Siffrorna i den här bruksanvisningen är endast för referens och kan skilja sig från apparaten. Produktens design och specifikationer kan ändras utan föregående meddelande.

## 2 Produktdiagram

### 1. Robot

Navigationsmodul

Stötfångare

Dammlådens lock

Knappar

Linjelasensor

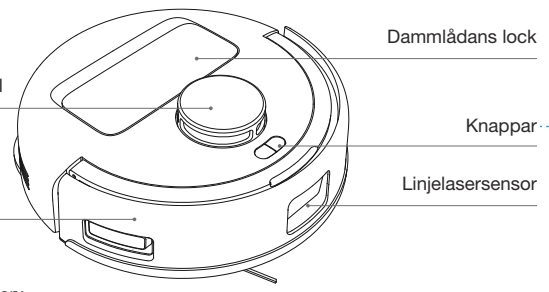

Knappar på roboten:



Tryck: Avsluta/återvänd till stationen

Tryck och håll ner: Självrengöring i stationen (endast tillgängligt när roboten är i stationen)



Tryck: Växla Start/Paus/Fortsätt Tryck och håll ner: Ström på/Ström av



Tryck och håll ner: Barnlås

### 2. Vy bakifrån av undersidan

Trappsensorer

Sidoborste

Mattavkänningsensor

Spärrar för frigöring av borsten

Universalhjul

Huvudborste

Drivhjul

Monteringsspår för montering av moppdynor

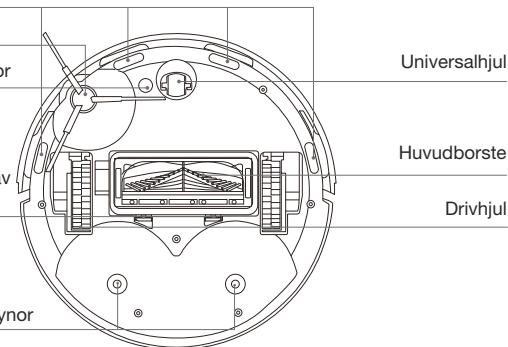

### 3. Inuti roboten (Under dammlådans lock)

☰ Knapp för ÅTERSTÄLLNING

Tryck: Nätverksinställningar Tryck och håll ner: Återställ

Nätverksinställningar: Tryck på knappen för ÅTERSTÄLLNING så kommer du att höra en röstuppmaning om att ansluta roboten till Appen.

Återställ standardinställningar: Tryck på knappen för ÅTERSTÄLLNING och håll nere. När du hör röstuppmeningen spelas startmusiken och roboten återställs till standardinställningarna.

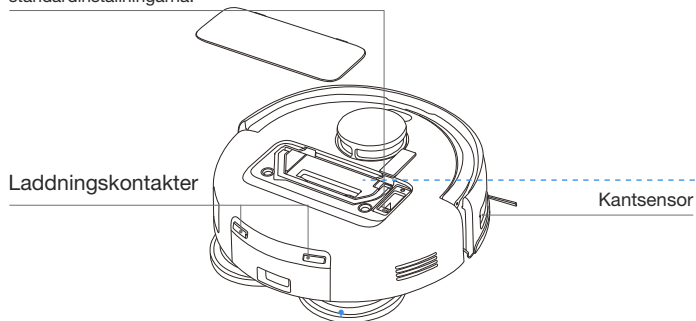

### 4. Moppdynan

Fästplattor för moppdynorna



Tvättbara moppdynor

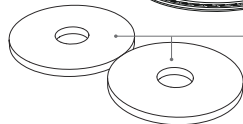

### 5. Dammlåda

Dammlådans handtag

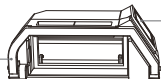

Damm tömningsport

Svampfilter

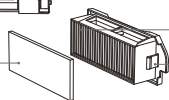

Filter

Frikopplingsknapp

### 6. OMNI-station (framifrån)

Integrerad vattentank

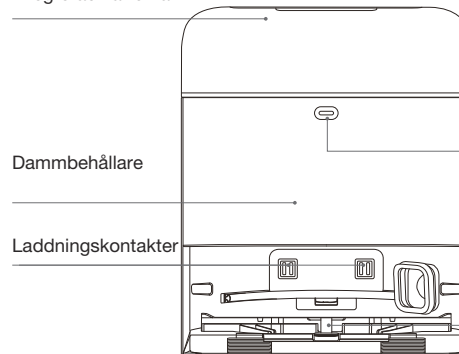

#### Observera:

- Blinkar rött: Se anledningen i ECOVACS HOME-appen.
- Om roboten inte laddas ska du torka av laddningskontaktarna med en ren och torr trasa.

### 7. Damppåse

Handtag för damppåse

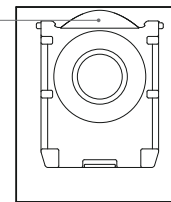

## 8. OMNI-station (bakifrån)

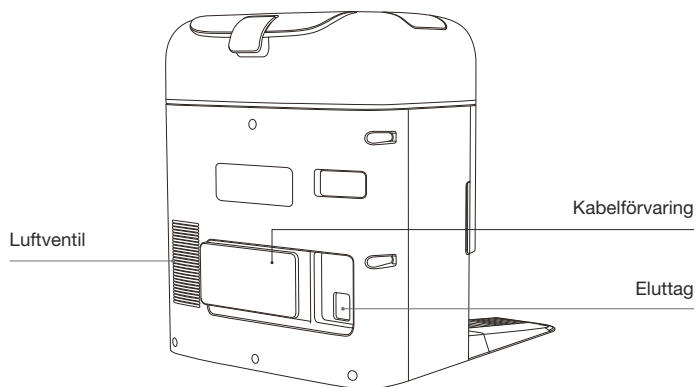

## 9. Indikatorlampa

Indikator	Ljusindikatorer	Status
Robot	Andas vitt	Laddar
	Fast vitt sken	Fulladdad/Kör/Paus
	Fast röd	Låg batterinivå
	Blinkande röd	Larm
Station	Fast vitt sken	Standby/kör
	Blinkande röd	Problem
	Slocknar	Strömavbrott/Djupt viloläge

## 10. Översikt över sensorer

Namn	Funktionsbeskrivning
Navigationsmodul	Baserat på triangulering mellan den utgående lasern och den mottagna lasern som reflekteras från objekt i närheten beräknar navigationsmodul algoritmerna det exakta avståndet mellan roboten och närliggande objekt. När roboten rör sig bestäms positionerna för omgivande föremål för att skapa en rumslik karta över dess omgivning. Mätområdet är 6 m.
Linjelasersensor	Laseravståndsmätning används för att mäta avståndet mellan roboten och omgivande föremål inom 0,3 m genom att sända ut laserstrålar och detektera reflekterat ljus. När sensorn känner av ett föremål i närheten som överskrider den maximala höjden svänger roboten automatiskt för att undvika det.
Trappsensorer	Med infraröd avståndsmätning mäter de infraröda sensorerna på robotens undersida avståndet mellan dess undersida och marken. Roboten rör sig inte framåt när det finns trappor framför den (t.ex. när höjden till den vita ytan är 70 mm eller mer, eller när höjden till den svarta ytan är 55 mm eller mer), och det identifierade avståndet överstiger det förinställda avståndet vilket aktiverar därmed funktionen för att förhindra fall.
Mattavkänningssensor	Sensorn avger ett ultraljud på 300 kHz vars energi absorberas av mattan, vilket får den reflekterade energin att bli lägre än tröskelvärdet. På så vis upptäcker roboten mattor. I ECOVACS-laboratoriet identifieras mer än 50 typer av matta som finns på marknaden.
Krocksensor	Med Optocoupler Switch-principen undviker roboten hinder när den är på väg att krocka.
Kantsensor	Med infraröd mätning kan kantsensorn upptäcka avståndet mellan roboten och föremål vid sidan om den. När det finns en vägg eller ett hinder på höger sida utför roboten kantstädning för att inte missa något område och för att förhindra kollisioner.

# FÖRSTA INSTÄLLNING OCH ANVÄNDNING

## 1 Anmärkningar före rengöring

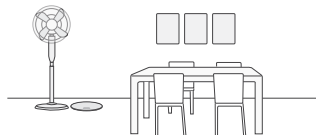

### Städa upp området som ska städas

För att städa så stor yta som möjligt ska du placera möbler såsom bord, stolar och golvläktar på deras rätta plats och ställa undan låga föremål, t.ex. vågar, innan du använder roboten.

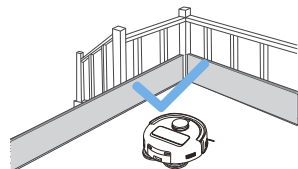

### Förhindra att DEEBOT faller

Placera en fysisk barriär vid kanten av en nivåskillnad, t.ex. trappor och trappsteg, för att förhindra att roboten faller över kanten.



### Öppna dörrar och hjälp DEEBOT att utforska

Öppna alla rumsdörrar för att hjälpa roboten utforska ditt hem fullt ut under den första användningen. Om du tar bort moppdynan växlar roboten automatiskt till endast dammsugning.



Plocka upp föremål såsom sladdar, kläder och tofflor från golvet för att förbättra rengöringseffektiviteten.



Innan du använder produkten på en matta med fransar i kanterna, stoppa in fransarna under mattan.



Stå inte i trånga utrymmen, t.ex. korridorer, för att undvika att blockera navigationsmodul.

## 2 Snabbstart

Ta bort allt skyddsmaterial innan du använder apparaten.

### 1. Installation

Klickljudet indikerar korrekt installation.

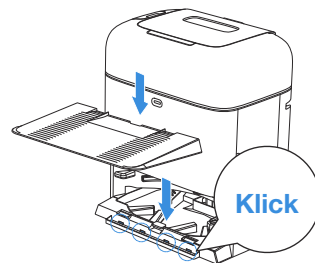
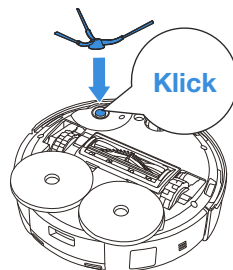

### 2. Montering och placering av stationen

Placera OMNI-stationen mot en vägg på en jämn, hård yta. Placera inga föremål inom 0,05 m på vardera sidan och 0,8 m framför.

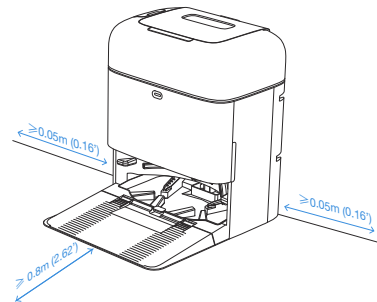
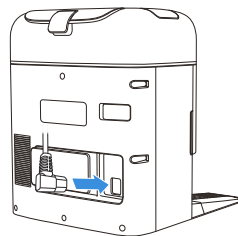

#### Observera:

- Om det finns reflekterande föremål såsom speglar och golvlister nära stationen bör de nedre 14 cm av föremålen täckas.
- Placera inte stationen i direkt solljus.
- Placera stationen på en plats med en stark Wi-Fi-signal för en bättre användarupplevelse.
- Använd inte apparaten på våta ytor eller ytor med stående vatten.
- Torka inte av roboten eller stationen med en fuktig trasa och använd inga vätskor.

### 3 Påfyllning av den integrerade vattentanken

Ta ut den integrerade vattentanken, ta bort tankpluggen och fyll tanken med vatten upp till den rekommenderade vattennivån. Sätt i kontakten och sätt tillbaka tanken för rent vatten.

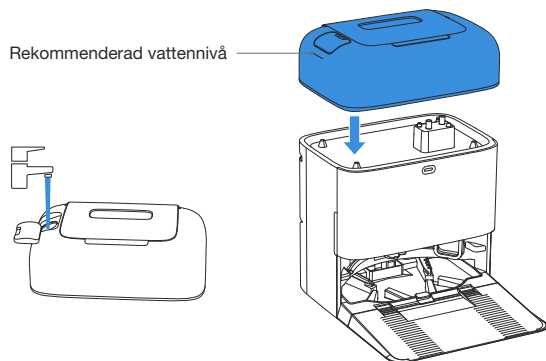

#### Observera:

- Du rekommenderas att använda ECOVACS DEEBOT rengöringslösning (säljs separat). Du kan köpa den i ECOVACS HOME-appen eller via <https://www.ecovacs.com>.
- Använd endast ECOVACS DEEBOT rengöringslösning för att undvika funktionsfel.
- Använd en ren, torr trasa för att torka bort vattnet på tankens yta innan du sätter den på plats.
- Se till att tankpluggen i inloppet för rent vatten är ordentligt stängd och att locket för avloppsvattenutloppet är ordentligt förseglat före användning.
- Eventuella vattenmärken i vattentankarna är från funktionstester. Använd det med tillförsikt.

### 4 Ladda ner ECOVACS HOME-appen

För att få tillgång till alla tillgängliga funktioner rekommenderas det att du styr din robot via ECOVACS HOME-appen.

1. Ladda ner appen genom att skanna QR-koden under det övre locket.

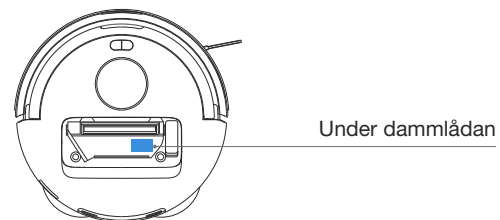

2. Sök efter "ECOVACS HOME" i App Store eller Google Play för att ladda ner appen.



**Observera:** Följ anvisningarna i appen för att slutföra registrering, inloggning och anslutning.

## 5 Starta roboten

Tryck och håll ner , placera sedan roboten framför stationen som är ansluten till strömförsörjningen.



## 6 Anslut DEEBOT till appen

### Wi-Fi-nätverkskrav:

- Du använder ett 2,4 GHz eller 2,4/5 GHz blandat nätverk.
- Din router stöder 802.11b/g/n och IPv4-protokollet.
- Använd inte VPN (virtuellt privat nätverk) eller en proxyserver.
- Använd inte ett dolt nätverk.
- WPA och WPA2 med TKIP-, PSK-, AES/CCMP-kryptering.
- WEP EAP (Enterprise Authentication Protocol) stöds inte.
- Använd Wi-Fi-kanalerna 1-11 i Nordamerika och kanalerna 1-13 utanför Nordamerika (se lokala tillsynsmyndigheter).
- Om du använder en nätverksförlängare/-repeater är nätverksnamnet (SSID) och lösenordet desamma som för ditt primära nätverk.
- Aktivera WPA2 på din router.

### Wi-Fi-indikatorlampa (på/av-knapp)

	Långsamt blinkande vitt ljus	Bortkopplad från Wi-Fi
	Snabbt blinkande vitt ljus	Ansluter
	Fast vitt ljus	Ansluten till Wi-Fi

Tänk på att intelligenta funktioner som fjärrstart, röstinteraktion, 2D-kartvisning och kontrollinställningar samt anpassad rengöring (beroende på apparaten) kräver ECOVACS HOME-appen, som uppdateras ständigt. Du måste godkänna vår integritetspolicy och vårt användaravtal så att vi kan behandla vissa av dina väsentliga och nödvändiga uppgifter innan du kan använda vissa funktioner i ECOVACS HOME-appen för att styra enheten. Om du inte samtycker till vår integritetspolicy och vårt användaravtal är sådana funktioner inte tillgängliga. Du kan dock fortfarande använda apparatens grundläggande funktioner för manuell drift.

### Information om nätverksgränssnittet

Namn	Beskrivning
Wi-Fi*	Underlätta överföringen av data mellan appen och roboten och göra det möjligt att styra roboten via appen.
ECOVACS HOME-appen	ECOVACS-produkter erbjuder smarta funktioner såsom nätverksinstallation, kartläggning och val av rengöringsläge (specifikt för varje produkt). För att kunna använda de här funktionerna måste du ladda ner och använda den officiella ECOVACS HOME-appen.

\* Robotdammsugarna i DEEBOT-serien är avsedda för städning i hemmet. Ett Wi-Fi-nätverk i hemmet krävs för drift och du kan konfigurera DDOS-skydd via routerinställningarna.

## 7 Slå på och ladda DEEBOT

Använd ECOVACS HOME-appen eller tryck  på roboten för att låta roboten docka för laddning.

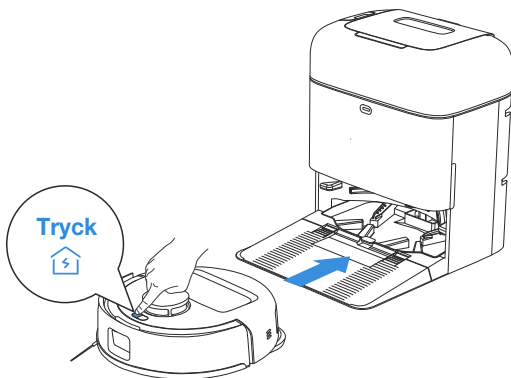

### Observera:

- Roboten kan inte laddas när den är avstängd.
- När roboten inte används bör den vara påslagen och laddas.
- Det rekommenderas att påbörja städning från stationen. Flytta inte stationen under pågående städning.

## 8 Användning av DEEBOT

### 1. Starta kartläggning

När du skapar en karta för första gången, bör du följa efter roboten och hjälpa den med smärre problem.

Roboten kan fastna under möbler. Se följande lösningar:

- ① Höj lägre möbler om möjligt;
- ② Täck möbelns nederdel;
- ③ Ställ in en virtuell gräns via appen.

Roboten kan ha problem med att registrera mattor när den kartlägger. Det löser du på följande sätt:

Innan kartläggningen kan du ta bort moppdynan så att roboten kan köra in i rum med mattor och kartlägga.

### 2. Påbörja städning

- Roboten återgår automatiskt till stationen för dammupsamling och mopptvätt, utan manuella ingrepp.
- Roboten känner av golvtyp under städningen och undviker automatiskt mattor. För bästa resultat ska du inte använda roboten på mattor. Det rekommenderas att mattor viks upp under städning.

Se till att roboten är i stationen och är fulladdad före första städningen. Tryck på  på roboten för att starta. Du kan också starta den från ECOVACS HOME-appen eller med röststyrning.

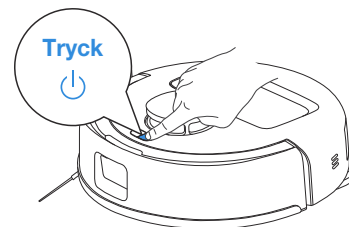

### Observera:

- Ta inte bort de tvättbara moppdynorna ofta.
- Repa inte moppdynornas fästplattor med en trasa eller andra föremål.
- Byt ut moppdynorna i tid enligt anvisningarna från appen. Utforska fler tillbehör i ECOVACS HOME-appen eller på <https://www.ecovacs.com>.

### 3. Pausa

Tryck på  på roboten för att pausa den när den används. Du kan också använda ECOVACS HOME-appen för att pausa roboten.

### 4. Väcka enheten

När roboten har pausats en stund släcks alla indikatorlampor. Aktivera roboten genom att trycka på .

### 5. Tillbaka till stationen

Använd ECOVACS HOME-appen för att återkalla roboten eller tryck på -knappen på roboten för att låta roboten docka för laddning.

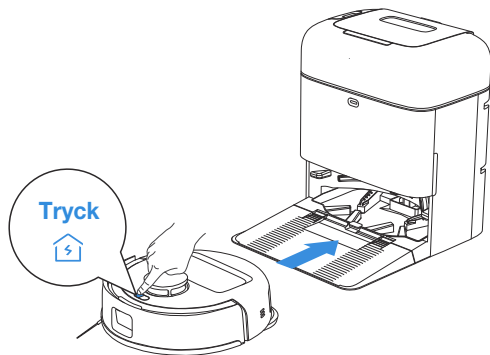

### 6. Djupt viloläge

Roboten försätts i djupt viloläge om den stannar utanför stationen i cirka 5 timmar för att skydda batteriet. Försök att starta om roboten för att återaktivera den.

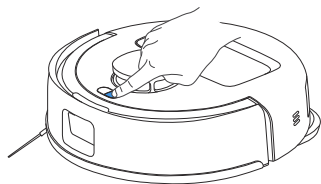

# REGELBUNDET UNDERHÅLL

## 1 Underhållsfrekvens

För att hålla roboten igång med bästa möjliga prestanda ska du utföra underhåll och byta ut delar med följande tidsintervall:

Robotens delar	Underhållsfrekvens	Utbytesfrekvens
Tvättbar moppdyna	/	Varje/varannan månad
Dampåse	/	När det anges i appen
Sidborste	Varannan vecka	Var 3–6:e månad
Huvudborste	Varje vecka	Var 6–12:e månad
Filter	Varje vecka	Var 3–6:e månad
Linjelasersensor Universalhjul Trappsensorer Stötfångare Laddningskontakterna på DEEBOT Laddningskontakter på OMNI-stationen Navigationsmodul	Ungefär varje månad	/
Integrerad vattentank	Varje månad	/
Dammbehållare	Varje månad	/
Stationens hölje och undersida	Varje månad	/

**Observera:** Se fler tillbehör i ECOVACS HOME-appen eller på <https://www.ecovacs.com>.

## 2 Underhåll dammlåda och filter

1. Öppna dammlådans lock och töm den.

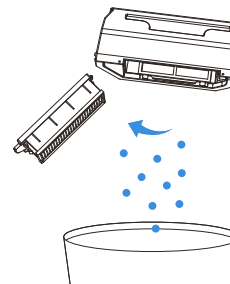

2. Öppna filternätet och ta bort filtret

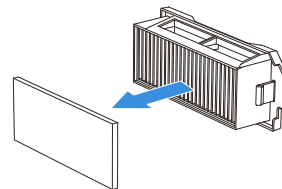

3. Rengör damm från båda sidor av filternätet.

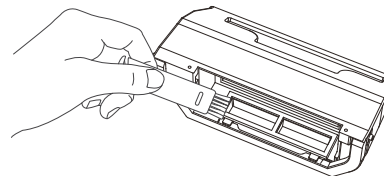

4. Skölj dammbehållaren och filtret med vatten och skaka av vattendropparna.

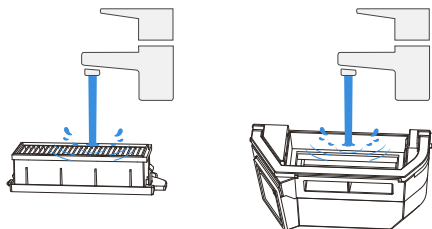

**Observera:**

- Skölj filtret med vatten enligt bilden.
- Rengör inte filtret med fingrarna eller en borste.

5. Lufttorka

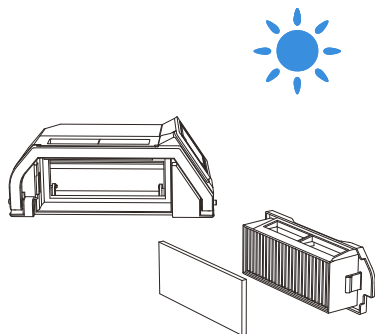

**Observera:** Låt filtret torka helt före användning.

### 3 Underhåll av huvudborste och sidaborste

#### Rengöra huvudborsten

1. Öppna locket.

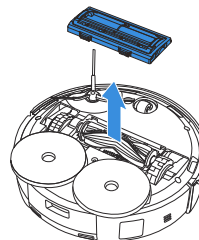

2. Ta bort och rengör huvudborsten.

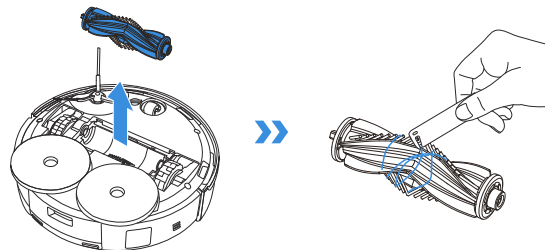

3. Ta bort borstkammen, rengör den och torka den sedan torr.

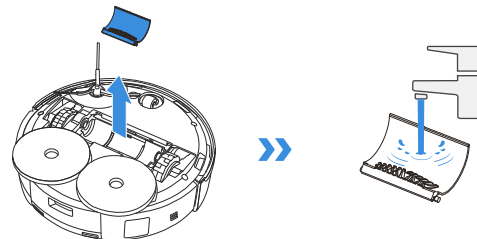

4. Installera borstkammen, huvudborsten och huvudborstens skydd.

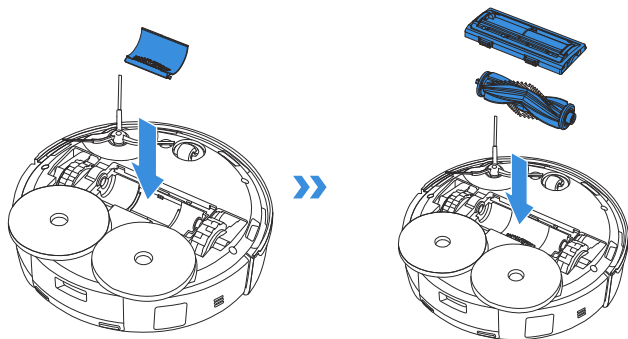

### Rengöring av sidborsten

Ta bort och rengör sidborsten.

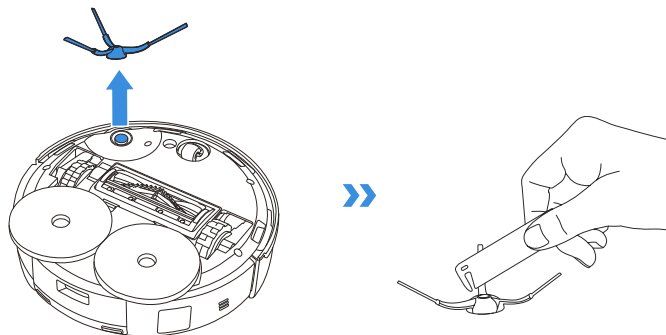

## 4 Underhåll andra komponenter

Rengör sensorfönstret

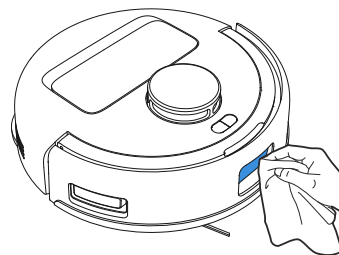

Rengör stötfångaren

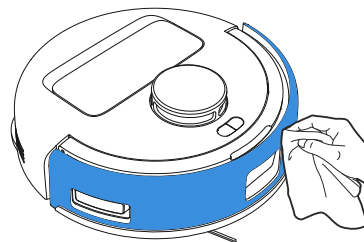

**Observera:** Se fler tillbehör i ECOVACS HOME-appen eller på <https://www.ecovacs.com>.

### Rengör laddningskontaktarna

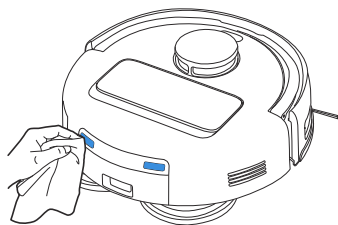

### Rengör kantsensorn

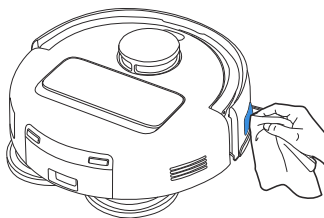

### Rengör trappsensorerna

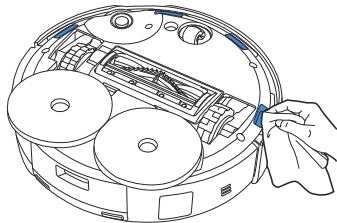

### Rengör universalhjulet

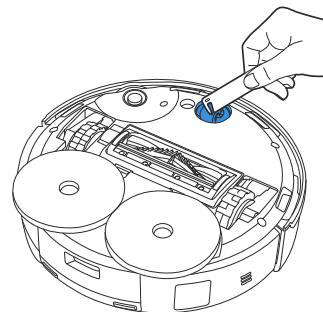

### Rengör drivhjulen

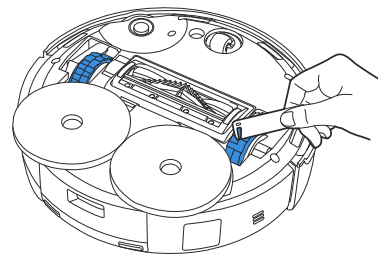

#### Observera:

- Se fler tillbehör i ECOVACS HOME-appen eller på <https://www.ecovacs.com>
- Torka av komponenterna med en ren, torr trasa. Använd aldrig en våt trasa. Använd inte rengöringspray eller rengöringsmedel.
- Laddningskontaktarna innehåller känsliga elektroniska komponenter. Rengör dem med en torr trasa. Undvik att använda en våt trasa för att förhindra vattenskador.

## 5 Underhåll av dammlådan

1. Kassera dammpåsen.

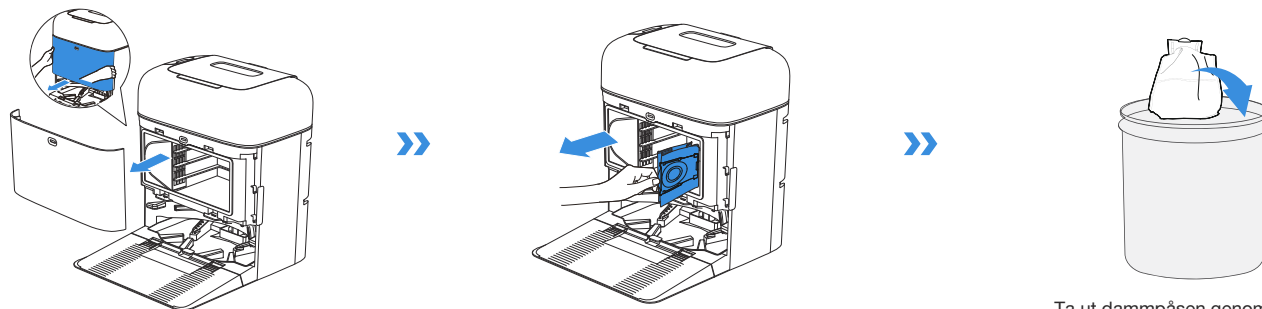

Ta ut dammpåsen genom att lyfta i handtaget för att förhindra dammläckage.

2. Rengör dammbehållaren med en torr trasa och sätt i en ny dammpåse.

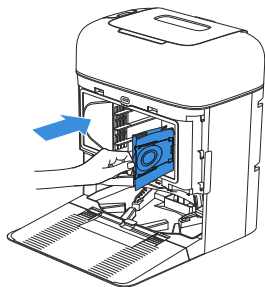

3. Sätt in toppen av dammbehållarens lock i skåran och tryck ner den för att säkerställa att den är stängd.

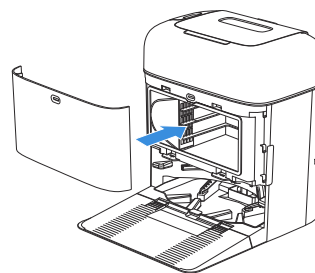

## 6 Underhåll av mopptvättbrickan

1. Ta av basen och tvättbrickan för mopparna och rengör dem.

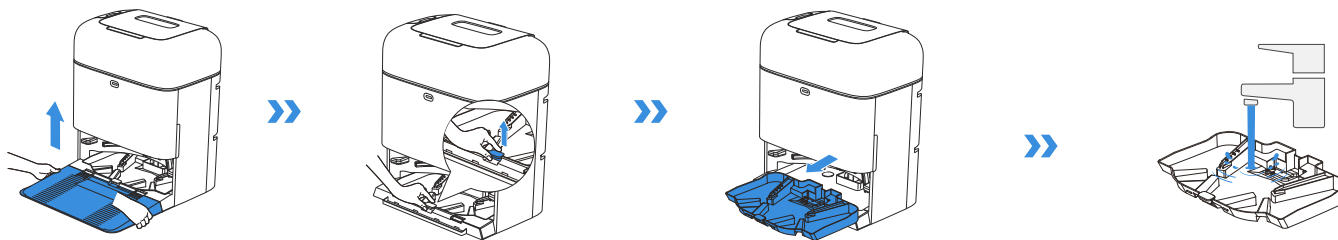

2. Installera den rengjorda basen och mopptvättbrickan.

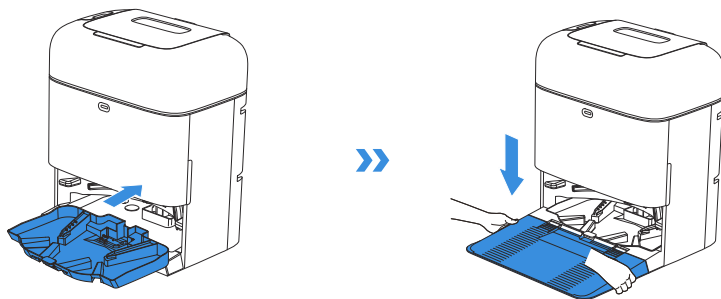

**Observera:** Installera mopptvättbrickan korrekt för smidig drift.

## 7 Förvaring

Ladda roboten fullt och stäng av den inför förvaring. Placera tillbaka roboten i stationen innan du trycker och håller ner  för att stänga av roboten. Ladda om den var sjätte vecka för att förhindra att batteriet laddas ur alltför mycket.





 Roboten kan inte laddas när den är avstängd.

- När roboten inte används rekommenderar vi att den ska vara påslagen och laddas.
- Om batteriet är överurladdat eller inte används under en längre tid kanske roboten inte kan laddas. Kontakta ECOVACS för att få hjälp. Ta inte isär den själv.



# FELSÖKNING

Om du stöter på följande under användning av apparaten, se tabellen nedan för lösningar.

Nr	Problem	Möjliga orsaker	Lösningar
1	Roboten kan inte ansluta till ECOVACS HOME-appen.	Felaktigt Wi-Fi-namn eller lösenord har angetts.	Ange rätt Wi-Fi-användarnamn och lösenord.
		Roboten har ingen Wi-Fi-täckning.	Se till att roboten är inom räckhåll för din hem-Wi-Fi-signal. Försök att hålla dig så nära routern som möjligt.
		Roboten är inte i konfigurationsläge.	Se till att roboten är ansluten till strömförsörjning och påslagen. Öppna locket och tryck på knappen för ÅTERSTÄLLNING. Roboten går in i konfigurationsläget när du hör en röstuppmaning.
		Det finns inget hem-Wi-Fi på Wi-Fi-listan.	1. Kontrollera om Wi-Fi-namnet innehåller specialtecken. Använd inte specialtecken som ! @#& ¥%^\. 2. Använd inte ett 5 GHz-nätverk.
		Fel app installerad.	Ladda ner och installera ECOVACS HOME-appen.
		Du använder inte ett 2,4 GHz eller 2,4/5 GHz blandat nätverk.	Roboten stöder inte 5 GHz-nätverk. Använd ett 2,4 GHz eller 2,4/5 GHz blandat nätverk.
2	Kartan har förlorats.	Kartan kan gå förlorad om du flyttar på roboten när den städar.	Ställ roboten framför stationen för att återställa kartan. Leta upp den lagrade kartan i Karthantering och tryck på " <b>Använd den här kartan</b> " för att återställa den. Om problemet kvarstår, starta om kartläggningen.
		Att flytta roboten under pågående städning kan det leda till att kartan går förlorad.	Flytta inte roboten under städning.
		Den automatiska rengöringen är inte avslutad.	Se till att roboten automatiskt återgår till stationen efter rengöring.
3	Det går inte att skapa möbelkartan i appen.	Om roboten flyttas under pågående rengöring kan det leda till att kartan går förlorad.	Flytta inte roboten under rengöring.
		Automatisk rengöring är inte avslutad.	Se till att roboten automatiskt återgår till stationen efter rengöring.
4	Sidoborsten faller av.	Sidoborsten är inte korrekt installerad.	Se till att du hör ett "klick" när du installerar sidoborsten så att den säkert sitter fast.

Nr	Problem	Möjliga orsaker	Lösningar
5	Ingen signal hittades. Roboten kan inte återvända till stationen.	Stationen är inte korrekt placerad.	Placera stationen korrekt enligt instruktionerna i avsnittet <a href="#">[Power on and Charge DEEBOT]</a> .
		Stationen är strömlös eller har flyttats.	Kontrollera att stationen är ansluten till ett eluttag. Flytta inte på stationen.
		Roboten startade inte rengöringen från stationen.	Det rekommenderas att roboten påbörjar rengöringen från stationen.
		Vägen till dockningsstationen är blockerad. Om till exempel dörren till rummet med stationen är stängd.	Håll vägen till dockningsstationen fri från hinder.
6	Roboten återvänder till stationen innan den har avslutat rengöringen.	Rummet är för stort och roboten måste återvända till stationen för laddning.	Aktivera Automatisk återstart. För mer information, följ instruktionerna i appen.
		Roboten kan inte nå vissa områden som är blockerade av möbler eller hinder.	Ställ i ordning det område som ska rengöras genom att placera möbler och mindre föremål på deras rätt plats.
7	Roboten kan inte laddas.	Roboten är inte påslagen.	Tryck och håll ner  på roboten för att aktivera den innan laddning.
		Laddningskontakterna på roboten är inte anslutna till de på stationen.	Se till att robotens laddningskontakter är anslutna till stationen och att  blinkar. Kontrollera om laddningskontakterna på roboten eller stationen är smutsiga. Rengör dem i enlighet med <a href="#">[Maintenance]</a> -avsnitten.
		Stationen är inte ansluten till en strömkälla.	Se till att stationen är ansluten till en strömkälla.
		Basen är inte korrekt installerad.	Läs avsnittet <a href="#">[Quick start]</a> för korrekt installation.
		Batteriet kommer att bli överurladdat om roboten inte används under en längre tid.	Du rekommenderas att använda roboten regelbundet. Om batteriet inte kan laddas på grund av att det inte har använts på länge behöver du kontakta kundtjänst för hjälp.
8	Höga ljud under rengöring.	Huvudborsten/sidoborsten är trasslig eller dammlådan/filtret är blockerat.	Vi rekommenderar att huvudborsten, sidoborsten, dammlådan, filtret etc. rengörs regelbundet.
		Roboten är i Max-läge.	Växla till standardläge.
9	Roboten fastnar medan den arbetar och stannar.	Roboten har trasslat in sig i föremål på golvet (sladdar, gardiner, mattfransar etc.)	Roboten kommer att försöka frigöra sig på olika sätt. Om den inte lyckas med detta, ta bort hindren manuellt och starta om.
		Roboten kan sitta fast under möbler med en ingång av liknande höjd.	Placera ett fysiskt hinder eller ställ in en virtuell gräns via ECOVACS HOME-appen.
		Roboten har fastnat i ett trångt utrymme.	Städa upp bostaden, placera ut ett fysiskt hinder eller ställ in en virtuell gräns via ECOVACS HOME-appen.

Nr	Problem	Möjliga orsaker	Lösningar
10	Roboten stöter på problem som en oordnad rutt, partiska rörelser, upprepade rengöring på samma ställen och missar små områden. (Om roboten tillfälligt missar ett stort område återvänder den dock automatiskt för att se till att det är noggrant rengjort).	Föremål som kablar och tofflor på marken påverkar robotens normala drift.	Innan rengöring, se till att avlägsna sladdar, tofflor och andra föremål på golvet så gott det går. Om områden missas under rengöringen återvänder roboten för att se till att de rengörs ordentligt. Ingrid inte (flytta t.ex. inte på roboten och blockera inte dess väg).
		Drivhjulen kan glida på golvet när roboten klättrar uppför trappsteg, över trösklar och över tröskellister, vilket kan påverka dess förmåga att navigera igenom hela hemmiljön.	Det rekommenderas att dörren till det berörda området stängs och att det rengörs separat. Efter rengöring återgår roboten till sin startplats. Använd den här metoden med tillförsikt.
		På nyvaxade eller polerade golv samt på släta kakelplattor kan friktionen mellan drivhjulen och golvet minska.	Vänta tills vaxet har torkat före rengöring.
		Beroende på variationer i olika hemmiljöer kan vissa områden inte rengöras.	När dammsugnings- och moppläget är aktiverat undviker den mattor eftersom de hindrar inträde. Vik mattor eller ta bort moppdynan före rengöring.
11	Fjärrkontrollen är fördröjd.	Svag Wi-Fi-signal, saktar ner videoladdningen.	Du rekommenderas att använda roboten i områden med bra Wi-Fi-signal.
12	Roboten tömmer inte dammlådan när den har återvänt till stationen.	Dammbehållaren är inte stängd.	Stäng dammbehållaren.
		Funktionen för automatisk tömning har inte aktiverats i ECOVACS HOME-appen.	Aktivera funktionen för automatisk tömning i ECOVACS HOME-appen.
		Dampspåsen är inte installerad i stationen.	Installera dampspåsen och stäng dammbehållaren.
		Att manuellt flytta tillbaka roboten till stationen kanske inte utlöser funktionen för automatisk tömning.	Vi rekommenderar att du låter roboten få återvända till stationen på egen hand. Flytta den inte för hand.
		I Stör ej-läget tömmer roboten inte dammlådan när den har återvänt till stationen.	Stäng av Stör ej i ECOVACS HOME-appen eller starta dammtömningen manuellt.
Om ovanstående orsaker har uteslutits kan det bero på en avvikelse i stationens komponenter.	Kontakta kundtjänst för att få hjälp.		
13	Roboten lyckas inte tömma dammlådan	OMNI-stationen upptäcker minskad tömningseffektivitet.	Byt ut dampspåsen enligt avsnittet <a href="#">[REGULAR MAINTENANCE]</a> och stäng dammbehållaren. Om dampspåsen inte är full kan du ta ut den och sätta i den igen.
		Damm-tömningsporten är blockerad av främmande föremål.	Ta ut dammlådan och ta bort de främmande föremålen från dammtömningsporten.

Nr	Problem	Möjliga orsaker	Lösningar
14	Insidan av dammbehållaren är smutsig.	Små partiklar absorberas av dammbehållaren insida genom dammpåsen.	Rengör insidan av dammbehållaren.
		Dammpåsen är trasig.	Inspektera och byt ut dammpåsen.
15	Damm läcker när roboten är i drift.	Dammtömningsporten är blockerad av främmande föremål.	Ta ut dammlådan och ta bort de främmande föremålen från dammtömningsporten.
16	Moppdynornas fästplattor kan inte rotera.	Fästplattorna är inte korrekt installerade.	Installera moppdynornas fästplattor ordentligt. Tryck in moppdynan i monteringsspåren för montering av moppdynan tills du hör ett "klikk".
		Moppdynornas fästplattor blockeras av främmande föremål.	Ta bort främmande föremål.
17	Drivhjulen har fastnat.	Drivhjulen är intrasslade eller har fastnat på grund av främmande föremål.	Rotera och tryck på drivhjulen för att kontrollera och ta bort främmande föremål som har trasslats in eller fastnat. Om problemet kvarstår behöver du kontakta kundtjänst för att få hjälp.
18	Mopptvättbrickan är full med vatten och kan inte tömmas. En röst varnar för att mopptvättbrickan är full.	Den integrerade vattentanken är inte korrekt installerad.	Tryck försiktigt ned den integrerade vattentanken för att säkerställa att den är korrekt installerad.
		Smutsvattentankens lock sitter inte tätt.	Se till att smutsvattentankens lock är stängt ordentligt.
		Vattnet kan inte tömmas som normalt från stationen.	Tryck och håll ner  för att se om stationen tömmer ut vatten som den ska. Om problemet uppstår under rengöringsprocessen för moppdynor, avslutar du uppgiften via appen och trycker sedan på och håller ner  för att se om stationen dränerar vattnet ordentligt. Om vatten töms som det ska behöver du torka av vattenspijsensorn på mopptvättbrickan. Om stationen inte tömmer ut vatten behöver du kontrollera om något har fastnat mellan smutsvattentanken och stationen och ta bort det.
		Sugöppningen på mopptvättbrickan är blockerad av främmande föremål.	Se till att det inte finns några främmande föremål i sugporten på mopptvättbrickan.
		Mopptvättbrickan är smutsig.	Ta ut mopptvättbrickan och skölj det rena med vatten.
		Om det inte finns något vatten i den löstagbara brickan behöver du kontrollera om flottören har fastnat och inte lyckas sänkas till rätt läge.	Ta ut mopptvättbrickan och placera flottören i rätt läge.
		Röstmeddelandet finns fortfarande kvar efter att ha provat ovanstående lösningar.	Koppla ur stationen och koppla in den igen. Om problemet kvarstår behöver du kontakta kundtjänst för att få hjälp.
19	Moppdynornas fästplattor fungerar inte.	Moppdynornas fästplattor har trasslats in i eller blockerats av främmande föremål.	Ta bort främmande föremål.
		Moppdynornas fästplattor har lossnat.	Sätt tillbaka moppdynornas fästplattor och se till att du hör ett "klikk" som indikerar att moppdynornas fästplattor är korrekt installerade.

## TEKNISKA SPECIFIKATIONER

Modell	<b>DJX11</b>
Nominell ingångseffekt	20 V === 2 A
Laddningstid	Cirka 4 timmar
Stationsmodell	<b>CH24B7</b>
Nominell ingångseffekt	220-240 V - 50-60 Hz
Nominell utgångseffekt	20 V === 2 A
Nominell ingångsström (laddning)	0,5 A
Ström (tömning)	400 W
Ström (tvätt av moppdynor)	35 W
Ström (torkning)	90 W
Frekvensband	2400–2483,5 MHz
Nätverksansluten standby-ström	Mindre än 2,00 W

Uteffekten för den trådlösa modulen är mindre än 100 mW.

**Observera:** Tekniska specifikationer och designspecifikationer kan komma att ändras för kontinuerlig produktförbättring.

Se fler tillbehör på <https://www.ecovacs.com>.

Baserat på produktkrav (funktionalitet och användarupplevelse) använder våra produkter en enhetsarkitektur som inte har ultralåg effekt, så det finns inget av-läge och inget standby-läge. Efter att maskinen är fulladdad går den in i nätverkets standby-läge inom 20 minuter. Nätverksanslutet standby-läges effekt är 1.6 W

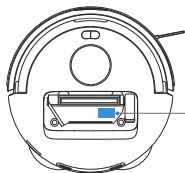

Använd mobilkameran för att skanna QR-koden och få bruksanvisningen.

## VIKTIGE SIKKERHETSINSTRUKSJONER

### VIKTIGE SIKKERHETSINSTRUKSJONER

Når du bruker et elektrisk apparat, bør grunnleggende forholdsregler alltid følges, inkludert følgende:

### LES ALLE INSTRUKSJONER FØR DU BRUKER DETTE APPARATET LAGRE DISSE INSTRUKSJONENE

1. Dette apparatet kan brukes av barn fra åtte år og oppover og personer med reduserte fysiske, sensoriske eller mentale evner eller mangel på erfaring og kunnskap hvis de har fått tilsyn eller instruksjoner om bruk av apparatet på en sikker måte og forstår farene. involvert. Barn skal ikke leke med apparatet. Rengjøring og brukervedlikehold skal ikke utføres av barn uten tilsyn.
2. Rydd området som skal rengjøres. Fjern strømledninger og små gjenstander fra gulvet som kan vikle seg inn i apparatet.
3. Stikk teppefrynser under teppebunnen, og løft gjenstander som gardiner og duker opp fra gulvet.
4. Hvis det faller av i rengjøringsområdet på grunn av et trinn eller en trapp, bør du bruke apparatet for å sikre at det kan oppdage trinnet uten å falle over kanten. Det kan bli nødvendig å plassere en fysisk barriere ved kanten for å forhindre at enheten faller. Sørg for at den fysiske barrieren ikke er en snublefare.
5. Bruk kun som beskrevet i denne håndboken. Bruk kun tilbehør som er anbefalt eller solgt av produsenten.
6. KUN for INNENDØRS husholdningsbruk. Ikke bruk apparatet utendørs, i kommersielle eller i industrielle miljøer.
7. Ikke bruk uten støvbeholder og/eller filtre på plass.
8. Slå AV strømbryteren før du fjerner støvbeholderen.
9. Ikke bruk apparatet i et område der det er tente stearinlys eller skjøre gjenstander.
10. Hold hår, løse klær, fingre og alle kroppsdelene unna åpninger og bevegelige deler.
11. Ikke bruk apparatet i et rom der et spedbarn eller barn sover.
12. Ikke bruk apparatet på våte overflater eller

- overflater med stående vann.
13. Ikke la apparatet plukke opp store gjenstander som steiner, store papirbiter eller gjenstander som kan tette apparatet.
  14. Ikke bruk apparatet til å plukke opp brennbare materialer som bensin, skriver- eller kopimaskintoner. Bruk ikke apparatet i områder der disse kan være tilstede.
  15. Ikke bruk apparatet til å plukke opp noe som brenner eller ryker, for eksempel sigaretter, fyrstikker, varm aske eller annet som kan forårsake brann.
  16. Ikke stikk gjenstander inn i sugeinntaket. Må ikke brukes hvis sugeinntaket er blokkert. Hold inntaket fri for støv, lo, hår eller annet som kan redusere luftstrømmen.
  17. Hvis strømledningen er skadet, må den skiftes ut av produsenten eller servicerepresentanten for å unngå fare.
  18. Slå AV strømbryteren før du rengjør eller vedlikeholder apparatet.
  19. Litiumbatteritypen som passer for CH24B7 er maks. 4 celler, maks. nominell spenning DC 14,4V, nominell kapasitet 3 200 mAh. Batteriet må fjernes og kasseres i henhold til lokale lover og forskrifter før apparatet kastes.
  20. Kast brukte batterier i henhold til lokale lover og forskrifter.
  21. Ikke brenn apparatet selv om det er alvorlig skadet. Batteriene kan eksplodere i brann.
  22. Apparatet må brukes i samsvar med instruksjonene i denne bruksanvisningen. Ecovacs Home Service Robotics kan ikke holdes ansvarlig eller ansvarlig for skader forårsaket av feil bruk.
  23. Roboten inneholder batterier som kun kan skiftes ut av fagfolk. For å bytte ut robotens batteri, må du kontakte kundeservice.
  24. Sørg for at spenningen på strømkilden samsvarer med strømspenningen merket på OMNI-stasjonen.
  25. Bruk kun det originale oppladbare batteriet og OMNI-stasjonen som følger med apparatet fra produsenten. Ikke-oppladbare batterier er forbudt.
  26. Pass på at du ikke skader strømledningen. Ikke trekk i eller bær apparatet eller OMNI-stasjonen i strømledningen, bruk strømledningen som håndtak, lukk en dør på strømledningen, eller trekk strømledningen

- rundt skarpe kanter eller hjørner. Ikke kjør apparatet over strømledningen. Hold strømledningen unna varme overflater.
27. Ikke bruk OMNI-stasjonen hvis den er skadet. Strømforsyningen skal ikke repareres og skal ikke brukes lenger hvis den er skadet eller defekt.
  28. Ikke bruk med en skadet strømledning eller stikkontakt. Ikke bruk apparatet eller OMNI-stasjonen hvis det ikke fungerer som det skal, den har blitt mistet, skadet, forlatt utendørs eller kommet i kontakt med vann. Den må repareres av produsenten eller servicerepresentanten for å unngå fare.
  29. Støpselet må tas ut av stikkontakten før rengjøring eller vedlikehold av OMNI-stasjonen.
  30. Fjern apparatet fra OMNI-stasjonen, og slå AV strømbryteren til apparatet før du tar ut batteriet for avhending av apparatet.
  31. Når du ikke bruker OMNI-stasjonen over en lengre periode, må du koble fra den.
  32. Hvis roboten ikke skal brukes på lang tid, slår du AV roboten for lagring og kobler fra OMNI-stasjonen.

33. ADVARSEL – Tilsett kun rent vann i den rene tanken.

**34. ADVARSEL:** For å lade opp batteriet, bruk kun den avtagbare forsyningsenheten CH24B7 som følger med denne enheten.

For å tilfredsstille kravene til RF-eksponering, bør det opprettholdes en avstand på 20 cm eller mer mellom denne enheten og personer under drift av enheten.

For å sikre samsvar anbefales ikke drift nærmere enn denne avstanden. Antennen som brukes til denne senderen må ikke plasseres sammen med noen annen antenne eller sender.

### **Enhetsoppdatering**

Noen enheter oppdateres vanligvis hver annen måned, men ikke alltid så spesifikt.

Noen enheter, spesielt de som ble solgt for mer enn tre år siden, vil bare bli oppdatert hvis en kritisk sårbarhet blir funnet og fikset.

Sørg for at roboten alltid er tilkoblet et nettverk, for at smartfunksjonene skal fungere som de skal.

	Klasse II
	Kortslutningssikker sikkerhetsisolerende transformator
	Svitsjet strømforsyning
	Kun for innendørs bruk
	Likestrøm
	Vekselstrøm
	Les instruksjonene før du lader.
	Ladeportens polaritet
	Tidsforsinket miniatyrsikringslenke

Fjernovervåkingen er kun for absolutt privat bruk av ikke-offentlige, privateide steder, utelukkende for selvbeskyttelse og tiltenkt enkeltkontroll. Vær oppmerksom på de lokale databeskyttelsesbaserte juridiske forpliktelsene i tilfelle bruk. Ingen overvåking av offentlige steder, spesielt med hemmelig hensikt og/eller fra arbeidsgivers side uten berettiget grunn. Slik ikke berettiget bruk er kun på brukerens risiko og ansvar.

## EU-samsvarserklæring

### Informasjon for brukere om avhending og avfall fra elektrisk og elektronisk utstyr



Dette symbolet på produktet eller på emballasjen angir at brukte elektriske og elektroniske produkter ikke skal blandes med usortert kommunalt avfall. For riktig behandling er det ditt ansvar å avhende utstyrsavfallet ved å returnere det til anviste innsamlingssteder.

Riktig avhending av dette produktet vil bidra til å spare verdifulle ressurser og forhindre potensielle negative effekter på menneskers helse og miljøet, noe som kan oppstå ved feil avfallshåndtering. For å returnere din brukte enhet, bruk retur- og innsamlingssystemene eller kontakt forhandleren der produktet ble kjøpt, som er gratis. Kontakt din lokale myndighet for mer informasjon om innsamlingspunktet nærmest deg. Feil avhending av dette avfallet kan medføre sanksjoner i samsvar med den gjeldende nasjonale lovgivningen.

## Informasjon om avhending for brukere av brukte batterier



Dette symbolet betyr at utgåtte batterier og akkumulatører ikke skal blandes med usortert kommunalt avfall. Din deltakelse er en viktig del av arbeidet med å minimere påvirkningen av batterier og akkumulatører på miljøet og menneskers helse. For riktig resirkulering kan du returnere dette produktet eller batteriene eller akkumulatorene det inneholder til leverandøren eller til et angitt innsamlingspunkt, hvilket er gratis.

Riktig avhending av dette produktet vil bidra til å spare verdifulle ressurser og forhindre potensielle negative effekter på menneskers helse og miljøet, noe som kan oppstå ved feil avfallshåndtering. Feil avhending av dette avfallet kan medføre sanksjoner i samsvar med den gjeldende nasjonale lovgivningen.

Det finnes egne innsamlingssystemer for brukte batterier og akkumulatører.

Avhend batterier og akkumulatører på riktig måte ved ditt lokale avfallsinnsamlings-/gjenvinningspunkt.

## Direktiv om bruksbegrensning for visse farlige stoffer (RoHS)

Ecovacs Home Service Robotics Co., Ltd. erklærer herved at hele produktet, inkludert deler (kabler, ledninger og så videre), oppfyller kravene i RoHS-direktiv 2011/65/EU og endringer av delegert kommisjonsdirektiv (EU) 2015/863 om begrensning av bruken av visse farlige stoffer i elektrisk og elektronisk utstyr («RoHS recast» eller «RoHS 2.0»).

## Radioutstyrsdirektiv

Ecovacs Home Service Robotics Co., Ltd. erklærer herved at produktet som er oppført i denne delen, samsvarer med de grunnleggende kravene og andre relevante bestemmelser i radioutstyrsdirektivet 2014/53/EU.

## Autorisert Europarepresentant:



ECOVACS Europe GmbH  
Holzstrasse 2 | D-40221 Düsseldorf | Tyskland

Ecovacs Home Service Robotics Co., Ltd. erklærer herved at produktet overholder de grunnleggende kravene og andre relevante bestemmelser i RoHS-direktivet 2011/65/EU og kommisjonens delegerte direktiv (EU) 2015/863, radioutstyrsdirektivet 2014/53/EU.

Samsvarserklæringen kan ses på følgende adresse:  
<https://www.ecovacs.com/global/compliance>.

# PAKKEKOMPONENTER

## 1 Pakkens innhold

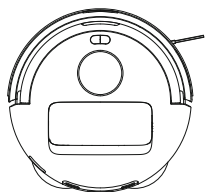

Robot

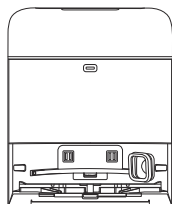

OMNI-stasjon

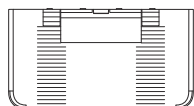

Base



Sidebørste

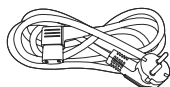

Strømledning



Bruksanvisning

**Merk:** Figurene i denne håndboken er bare for referanse og kan avvike fra apparatet. Produktdesign og spesifikasjoner kan endres uten varsel.

## 2 Produktdiagram

### 1. Robot

Navigasjonsmodul

Støtfanger

Støvbeholderdeksel

Knapper

Sensor for linjelaser

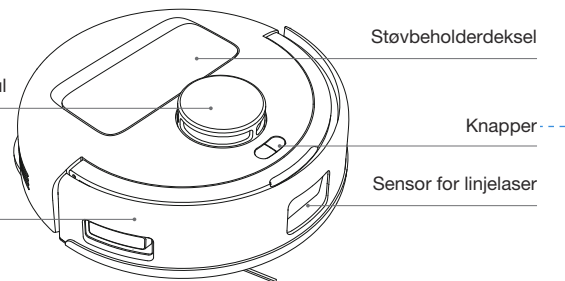

Knapper på roboten



Trykk på: Avslutte/returnere til stasjonen

Trykk og hold: Selvrensende stasjon (bare tilgjengelig når roboten er inne på stasjonen)



Trykk på: Veksle start/pause/fortsett      Trykk og hold: Slå på/av



Trykk og hold: Barnelås

### 2. Sett nedenfra bakfra

Anti-fallsensorer

Sidebørste

Teppedeteksjonssensor

Utløserlåser for børste

Universalhjul

Hovedbørste

Kjørehjul

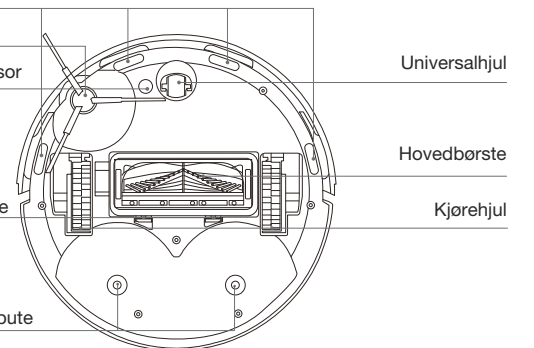

Monteringsspor for  
montering av moppepute

### 3. Inne i roboten (under støvbeholderdekslet)

#### TILBAKESTILL-knapp

Trykk på: Nettverksoppsett Trykk og hold: Tilbakestill  
Nettverksoppsett: Trykk på TILBAKESTILL-knappen, og du vil høre en talemelding om å koble roboten til APP-en.

Gjenopprett standardinnstillinger: Trykk på TILBAKESTILL-knappen og hold. Etter at du hører talemeldingen, spilles oppstartsmusikken og roboten gjenopprettes til standardinnstillingene.

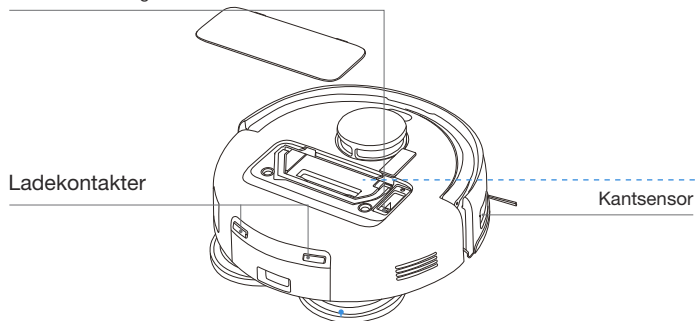

### 4. Montering av moppepute

Plater for moppepute



Vaskbare moppeputer

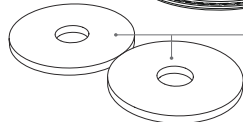

### 5. Støvbeholder

Håndtak for støvbeholder

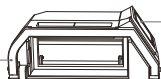

Støvtømmingsport

Svampfilter

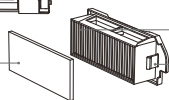

Filter

Utløserknapp

### 6. OMNI-stasjon (sett forfra)

Integrert vanntank

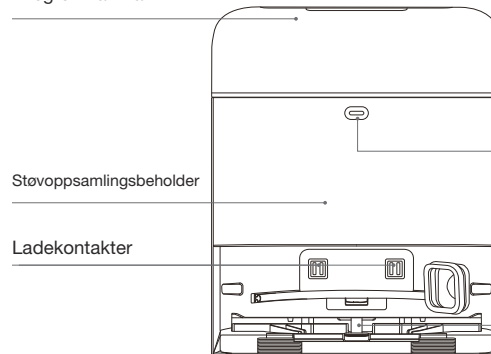

#### Merk:

- Blinker rødt: Sjekk ECOVACS HOME-appen for årsaken.
- Hvis roboten ikke lar seg lade, tørker du ladekontaktene med en ren og tørr klut.

### 7. Støvpose

Håndtak for støvpose

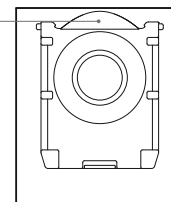

## 8. OMNI-stasjon (sett bakfra)

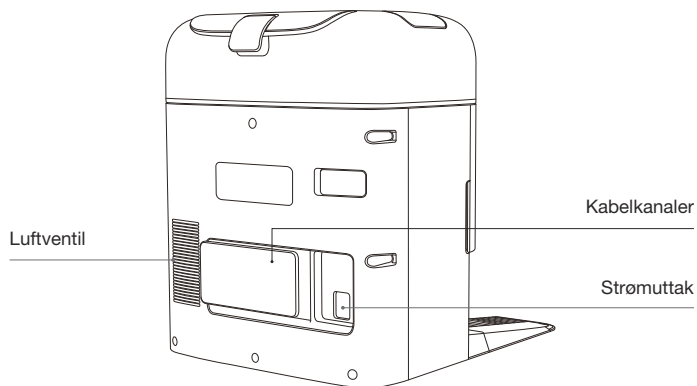

## 9. Indikatorlys

Indikator	Lyseffekt	Tilstand
Robot	Puster Hvitt	Lader
	Konstant Hvit	Fulladet/kjører/pause
	Konstant rødt	Lavt Batteri
	Blinker Rødt	Alarm
Stasjon	Konstant Hvit	Standby/Kjører
	Blinker Rødt	Feil
	Går ut:	Strøbrudd/dvalemodus

## 10. Oversikt over sensorer

Navn	Beskrivelse av funksjon
Navigasjonsmodul	Basert på trianguleringen som dannes gjennom den utsendte laseren og den mottatte laseren som reflekteres fra omkringliggende objekter, beregner navigasjonsmodul den nøyaktige avstanden mellom roboten og objekter i nærheten. Når roboten beveger seg, bestemmes posisjonene til omkringliggende objekter for å lage et romlig kart over robotens omgivelser. Måleområdet er seks meter.
Sensor for linjelaser	Laserrekkevidde brukes for å måle avstanden mellom roboten og omkringliggende objekter innenfor 0,3 m ved å sende ut lasere og detektere reflektert lys. Når sensoren gjenkjenner en gjenstand i nærheten som overskrider maksimal høyde, snur roboten seg automatisk for å unngå det.
Anti-fallsensorer	Med infrarød måling blir avstanden mellom bunnen av roboten og bakken oppdaget av de infrarøde sensorene nederst. Roboten vil ikke bevege seg fremover når det er trapp foran (for eksempel hvis høyden til en hvit overflate er 70 mm eller mer, eller høyden til en svart overflate er 55 mm eller mer), og den oppdagede høyden overstiger den forhåndsinnstilte grensen, og aktiverer anti-fallfunksjonen.
Teppedeteksjonssensor	Sensoren sender ut 300 kHz ultralyd. Denne energien vil bli absorbert av teppet, noe som fører til at ekkoenenergien blir lavere enn terskelen. Roboten oppdager dermed teppets tilstedeværelse. I ECOVACS-laboratoriet identifiseres mer enn 50 typer tepper som er tilgjengelige på markedet.
Antikollisjonssensor	Med prinsippet til Optocoupler Switch vil roboten unngå hindringer når de er i ferd med å kollideres.
Kantsensor	Med infrarød måling registrerer kantsensoren avstanden mellom roboten og objekter på siden. Når det er en vegg eller hindringer på høyre side, utfører roboten kantrens for å unngå å gå glipp av noen flekker og forhindre kollisjoner.

# FØRSTE OPPSETT OG BRUK

## 1 Merknader før rengjøring

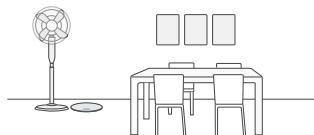

### Rydd opp i området som skal rengjøres

For maksimalt mulig rengjøringsområde, må du plassere møbler, som bord, stoler og pedestallvifter, på riktig plass og legge bort lavtliggende gjenstander, som vektvekter, før du bruker roboten.

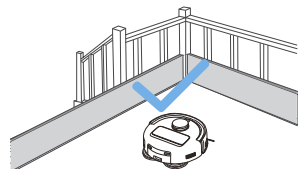

### Forhindre at DEEBOT faller

Plasser en fysisk barriere ved kanten av et fall, for eksempel trapper og trinn, for å hindre roboten fra å falle over kanten.



### Åpne dører og hjelp DEEBOT med å utforske

Åpne alle dører til rom for å hjelpe roboten å utforske huset ditt helt nederst førstegangs bruk. Fjern også moppeputen og roboten vil automatisk byttes til moduset for bare støvsuging.



Fjern gjenstander, inkludert kabler, klær og tøfler, fra gulvet for å forbedre rengjørings effektiviteten.



For du bruker produktet på et teppe med duskanter, må du brette teppet og stikke duskene under teppet.



Skke stå i trange rom, for eksempel ganger, for å unngå å blokkere navigasjonsmodul.

## 2 Hurtigstart

Fjern alt beskyttelsesmateriale før du bruker apparatet.

### 1. Installasjon

Klikkelyden indikerer riktig installasjon.

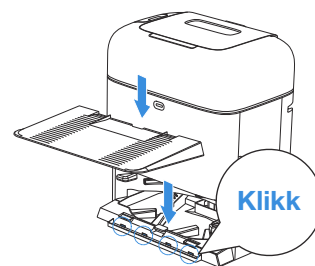
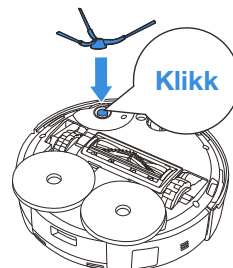

### 2. Sett sammen og plasser stasjonen

Plasser OMNI-stasjonen mot en vegg på et flatt, hardt underlag. Ikke plasser gjenstander innenfor 0,05 meter på hver side og 0,8 meter foran.

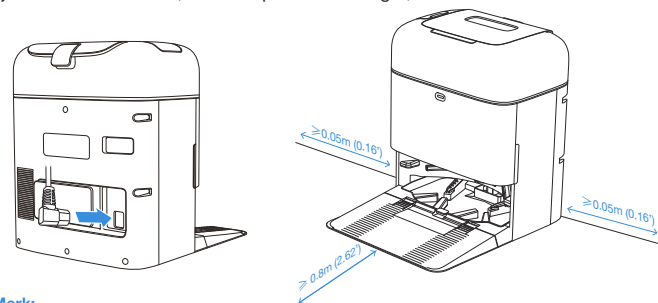

#### Merk:

- Hvis det er reflekterende gjenstander som speil og reflekterende gulvlistor i nærheten av stasjonen, bør de nederste 14 cm av objektene dekket.
- Ikke plasser stasjonen i direkte sollys.
- Plasser stasjonen på et sted med et sterkt Wi-Fi-signal for bedre brukeropplevelse.
- Ikke bruk apparatet på våte overflater eller overflater med stående vann.
- Ikke tork av roboten og stasjonen med en fuktig klut eller bruk væske.

### 3 Fylle den integrerte vanntanken

Ta ut den integrerte vanntanken, ta ut tankens propp, og fyll tanken med vann opp til anbefalt vannstand. Sett inn proppen og installer vanntanken for rent vann igjen.

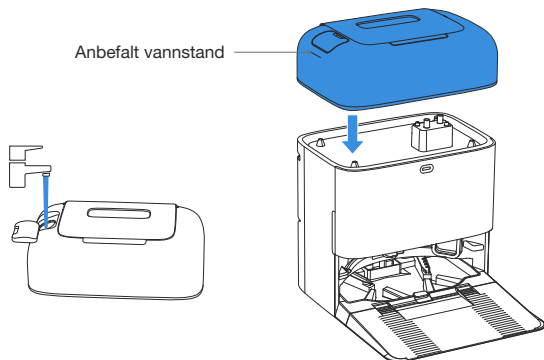

#### Merk:

- Det anbefales at ECOVACS DEEBOT-rengjøringsmiddel (selges separat) brukes. Hvis du ønsker å kjøpe det, gå til ECOVACS HOME-appen eller besøk <https://www.ecovacs.com>.
- Bruk bare ECOVACS DEEBOT-rengjøringsmiddel for å unngå funksjonsfeil.
- Bruk en ren, tørr klut til å tørke av eventuell vann på overflaten av tanken før du setter den i posisjonen.
- Sørg for at tankens propp i inntaket for rent vann er godt lukket, og at avløpsvannsekelet er ordentlig forseglest før bruk.
- Eventuelle vannmerker i vanntankene er fra funksjonstesting. Bruk den med selvtillit.

### 4 Laste ned ECOVACS HOME-APPEN

For å nyte alle tilgjengelige funksjoner, anbefales det at du kontrollerer roboten via ECOVACS HOME-appen.

1. Skann QR-koden under toppdekelet for å laste ned appen.

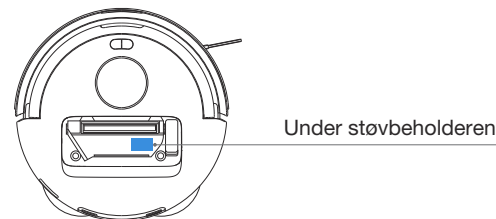

2. Søk på «ECOVACS HOME» på App Store eller Google Play for å laste ned appen.



**Merk:** Følg instruksjonene på appen for å fullføre registreringen, påloggingen og tilkoblingen.

## 5 Slå på roboten

Trykk og hold , og plasser deretter roboten foran stasjonen som er koblet til strømforsyningen.

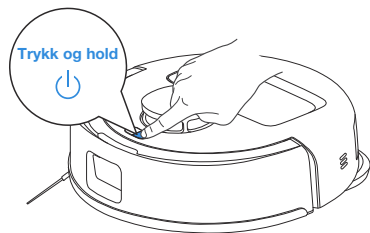

## 6 Koble DEEBOT til APPEN

### Krav til Wi-Fi-nettverk:

- Du bruker et 2,4 GHz- eller 2,4/5 GHz-blandet nettverk.
- Ruterens din støtter 802.11b/g/n og IPv4-protokollen.
- Ikke bruk en VPN (Virtual Private Network) eller proxy-server.
- Ikke bruk et skjult nettverk.
- WPA og WPA2 ved bruk av TKIP-, PSK-, AES/CCMP-kryptering.
- WEP EAP (Enterprise Authentication Protocol) støttes ikke.
- Bruk Wi-Fi-kanalene 1-11 i Nord-Amerika og kanalene 1-13 utenfor Nord-Amerika (se lokale tilsynsmyndigheter).
- Hvis du bruker en nettverksutvider/repeater, er nettverksnavnet (SSID) og passordet det samme som for primærnettverket ditt.
- Aktiver WPA2 på ruterens.

### Wi-Fi-indikatorlampe (på/av-knapp)

		
	Sakte blinkende hvitt lys	Koblet fra Wi-Fi
	Raskt blinkende hvitt lys	Tilkobler
	Konstant hvitt lys	Koblet til Wi-Fi

Vær oppmerksom på at intelligente funksjoner som fjernoppstart, stemmeinteraksjon, 2D kartvisning og kontrollinnstillinger, og personlig rengjøring (avhengig av enheten) krever ECOVACS HOME-appen, som oppdateres kontinuerlig. Du må godta personvernerklæringen og brukeravtalen slik at vi kan behandle noe av den essensielle og nødvendige informasjonen din før du kan bruke visse funksjoner i ECOVACS HOME-appen til å kontrollere enheten. Hvis du er uenig i personvernerklæringen og brukeravtalen, vil slike funksjoner være utilgjengelige. Du kan imidlertid fortsatt bruke de grunnleggende funksjonene til dette apparatet for manuell betjening.

### Informasjon om nettverksgrensesnitt

Navn	Beskrivelse
Wi-Fi*	Forenkler dataoverføring mellom appen og roboten, slik at du kan kontrollere roboten gjennom appen.
ECOVACS HOME-appen	ECOVACS-produkter tilbyr smarte funksjoner som nettverksoppsett, kartlegging og valg av rengjøringsmodus (spesifikt for hvert produkt). For å bruke disse funksjonene må brukere laste ned og bruke den offisielle ECOVACS HOME-appen.

\* Robotstøvsugere i DEEBOT-serien er designet for rengjøringsscenarier i hjemmet. Et Wi-Fi-hjemmenettverk er nødvendig for drift, og anti-DDOS-beskyttelse må konfigureres av brukere gjennom ruterinnstillinger.

## 7 Slå på og lade DEEBOT

Bruk ECOVACS HOME-appen eller trykk  på roboten, for å la roboten dokke for lading.

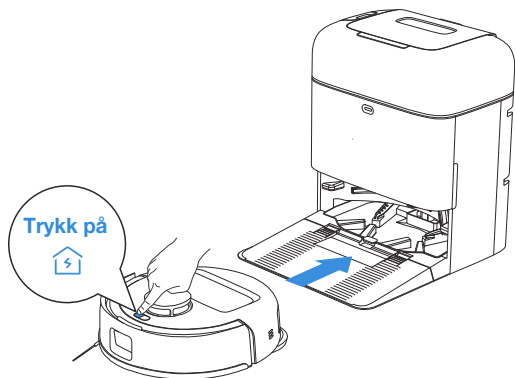

### Merk:

- Roboten kan ikke lade når den er slått av.
- Når roboten ikke er i bruk, holder du den slått på og i laderen.
- Det anbefales at roboten begynner å rengjøre fra stasjonen. Ikke flytt stasjonen under rengjøring.

## 8 Betjene DEEBOT

### 1. Start kartlegging

Når du oppretter et kart for første gang, må du følge roboten for å hjelpe med å løse mindre problemer.

Roboten kan sette seg fast under møbler. Referer til følgende løsninger:

- ① Hev de lave sittemøblene hvis mulig.
- ② Dekk bunnen av møblene.
- ③ Sett opp en virtuell grense via appen.

Roboten kan slite med tepper, og hindre inntreden for kartleggingsformål. Løs dette problemet på følgende måte: Før kartlegging, må du fjerne moppeputen for å la roboten gå inn i teppebelagte rom for kartlegging.

### 2. Start rengjøringen

- Roboten returnerer automatisk til stasjonen for støvopsamling og moppvask, og krever ingen manuell hjelp.
- Roboten oppdager gulvtyper under rengjøring og unngår automatisk tepper. For optimale resultater, må du ikke bruke roboten på tepper. Det anbefales at tepper brettes opp under rengjøring.

Sørg for at roboten er i stasjonen og er fulladet før rengjøring for første gang. Trykk på  på roboten for å starte. Du kan også bruke ECOVACS HOME-appen for å starte.



### Merk:

- Ikke fjern vaskbare moppeputer ofte.
- Ikke rip opp moppeplatene med en fille eller andre gjenstander.
- Bytt ut moppeputene i tide som bedt om i appen. Utforsk mer tilbehør i ECOVACS HOME-appen eller på <https://www.ecovacs.com>.

### 3. Pause

Trykk på  på roboten for å sette den på pause mens den jobber. Du kan også bruke ECOVACS HOME-appen for å sette roboten på pause.

### 4. Vekking

Etter en stund med pause vil alle indikatorlampene på roboten slukke. For å vekke roboten, trykker du på .

### 5. Tilbake til stasjonen

Bruk ECOVACS HOME-appen for å hente frem roboten, eller trykk og hold inne -knappen på roboten for å la roboten dokke for lading.



### 6. Dvalemodus

Roboten vil gå inn i dvalemodus hvis den forblir utenfor stasjonen i ca. fem timer for å beskytte batteriet. Prøv å starte roboten på nytt for å aktivere den på nytt.

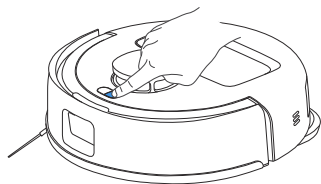

# JEVNLIG VEDLIKEHOLD

## 1 Vedlikeholdshyppighet

For å holde roboten i gang med topp ytelse, må du utføre vedlikehold og skifte ut deler med følgende hyppighet:

Robotdel	Vedlikeholdshyppighet	Utskiftningshyppighet
Vaskbar moppepute	/	Hver måned eller hver andre måned
Støvpose	/	Når appen ber om det
Sidebørste	Hver andre uke	Hver tredje til sjette måned
Hovedbørste	Hver uke	Hver sjette til tolvte måned
Filter	Hver uke	Hver tredje til sjette måned
Sensor for linjelaser Universalhjul Anti-fallsensorer Støtfanger Ladekontakter på DEEBOT Ladekontakter på OMNI-stasjonen Navigasjonsmodul	Ca. hver måned	/
Integrert vanntank	Hver måned	/
Støvpopsamlingsbeholder	Hver måned	/
Kroppen og bunnen av stasjonen	Hver måned	/

**Merk:** Utforsk mer tilbehør i ECOVACS HOME-appen eller på <https://www.ecovacs.com>.

## 2 Vedlikeholde støvbeholderen og filteret

1. Åpne støvbeholderdekslet og tøm boksen.

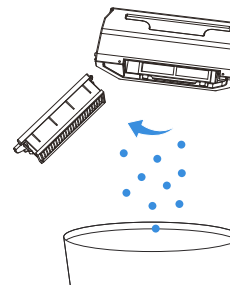

2. Åpne filternettets og fjern filteret

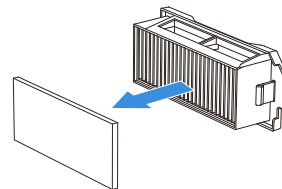

3. Rengjør støvet fra begge sider av filternettets.

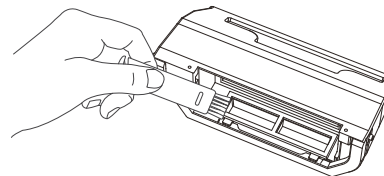

4. Skyll støvbeholderen og filteret med vann og rist av vannråpene.

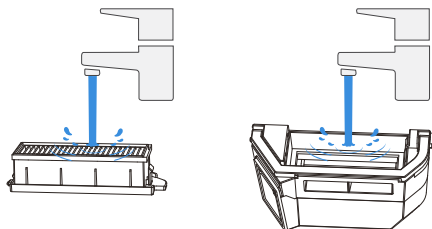

**Merk:**

- Skyll filteret med vann som vist.
- Ikke bruk fingre eller en børste til å rengjøre filteret.

5. Lufttørk

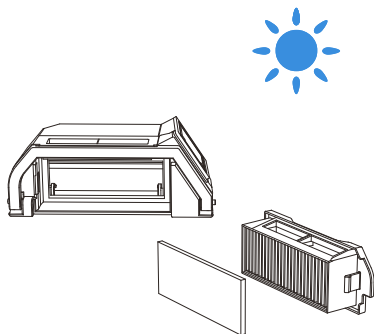

**Merk:** Tørk filteret helt før bruk.

### 3 Vedlikehold av hovedbørste og sidebørste

#### Rengjør hovedbørsten

1. Åpne dekslet.

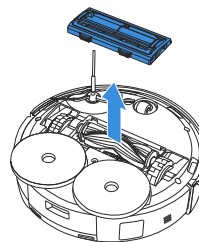

2. Fjern og rengjør hovedbørsten.

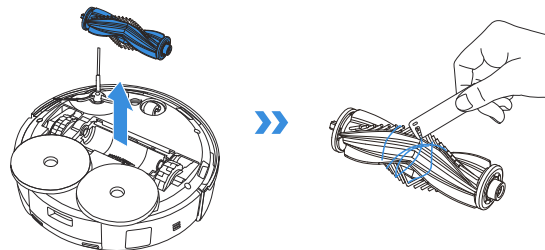

3. Fjern børstekammen, rengjør den og tørk den deretter.

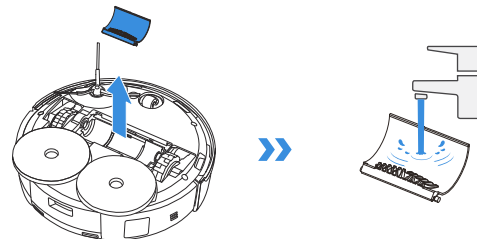

4. Installer børstekammen, hovedbørsten og hovedbørstedekselet.

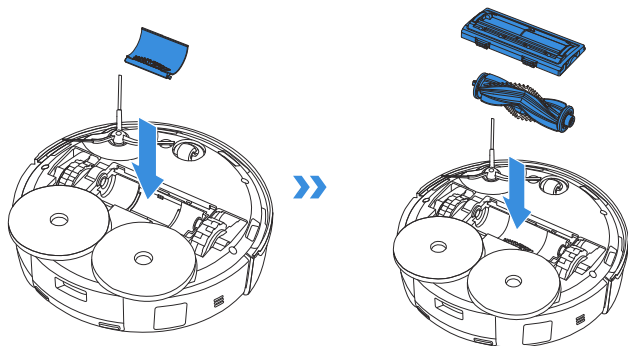

#### Rengjør sidebørsten

Fjern og rengjør sidebørsten.

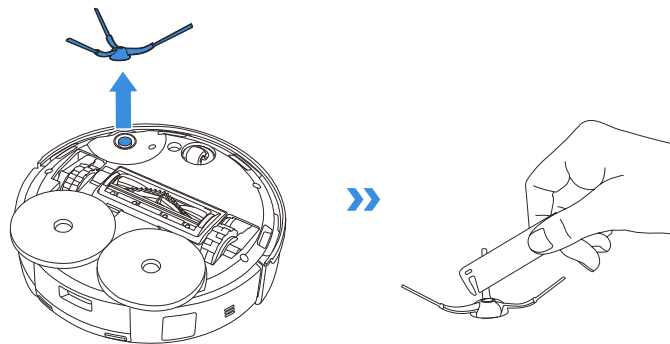

**Merk:** Utforsk mer tilbehør i ECOVACS HOME-appen eller på <https://www.ecovacs.com>.

## 4 Vedlikeholde andre komponenter

Rengjør sensorvinduet

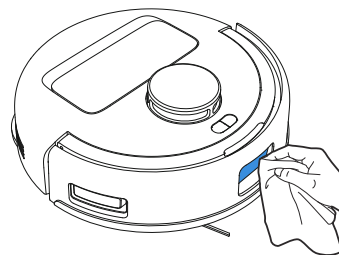

Rengjør støtfangeren

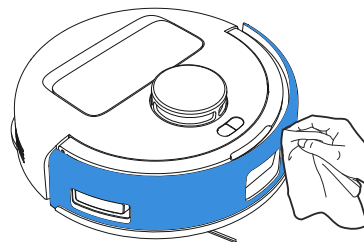

### Rengjør ladekontaktene

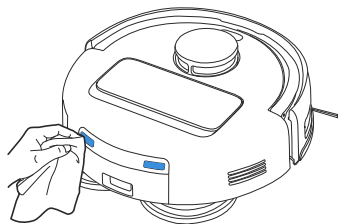

### Rengjør kantsensoren

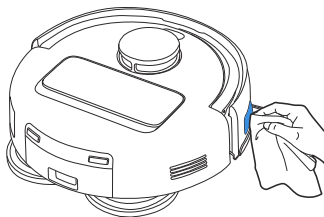

### Rengjør anti-fallsensoren

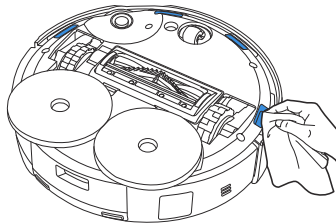

### Rengjør universalhjulet

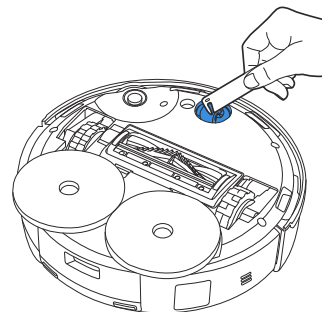

### Rengjør kjørehjulene

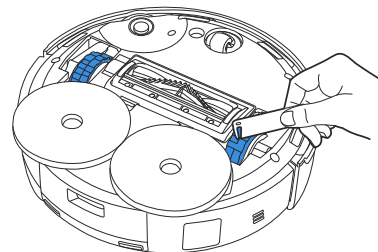

#### Merk:

- Utforsk mer tilbehør i ECOVACS HOME-appen eller på <https://www.ecovacs.com>
- Tørk av komponentene med en ren, tørr klut. Bruk aldri en våt klut. Ikke bruk rengjøringspray eller vaskemidler.
- Ladekontakter inneholder sensitive elektroniske komponenter. Rengjør dem med en tørr klut. Ikke bruk en våt klut for å unngå vannskader.

## 5 Vedlikeholde støvbeholderen

1. Kast støvposen.

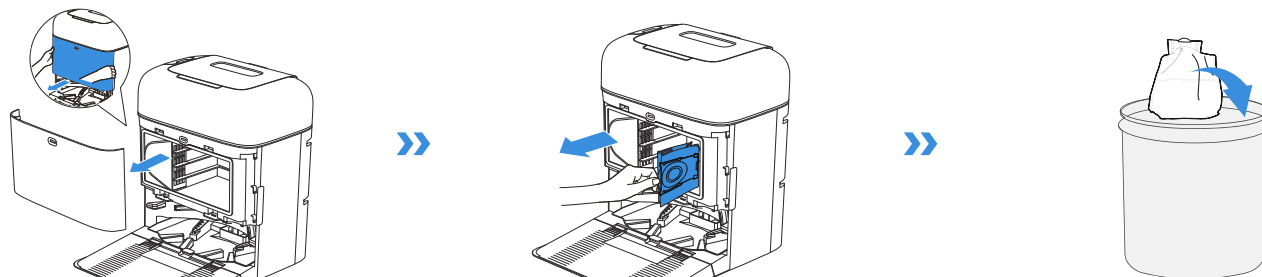

Ta ut støvposen ved å løfte håndtaket for å forhindre lekkasje av støv.

2. Rengjør støvoppsamlingsbeholderen med en tørr klut og sett inn en ny støvpose.

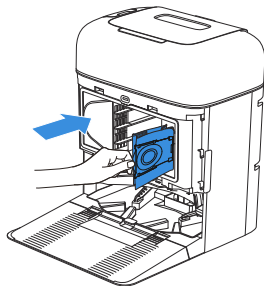

3. Sett toppen av støvoppsamlingsbeholderdekselet inn i sporet, og trykk det ned for å sikre at det er lukket.

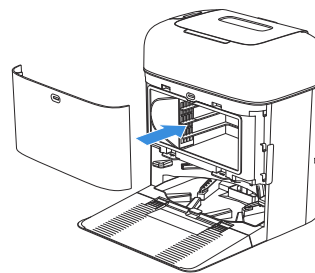

## 6 Vedlikeholde vaskebrett for mopp

1. Ta av bunnen og vaskebrettet for moppen, og rengjør dem.

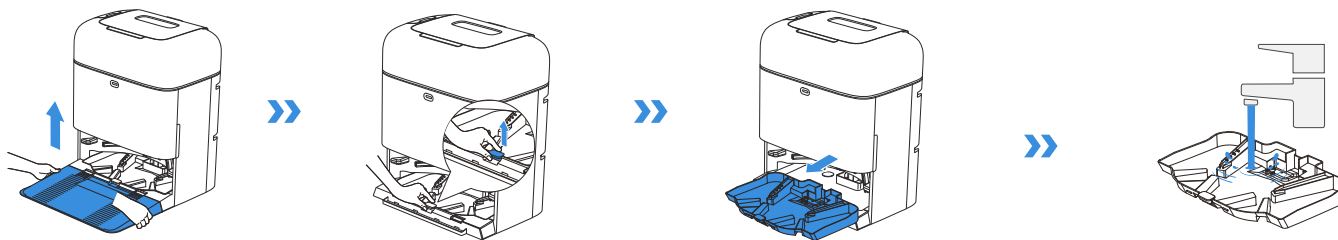

2. Installer den rengjorte bunnen og vaskebrettet for moppen.

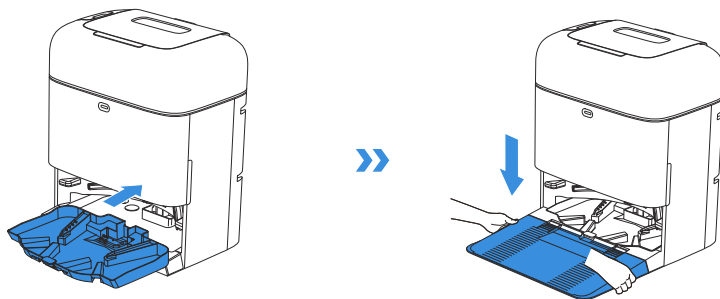

**Merk:** Installer vaskebrettet for moppen riktig for jevn drift.

## 7 Lagring

Lad opp og slå av roboten før lagring. Plasser roboten tilbake på stasjonen før du trykker og holder  for å slå av roboten. Lad det opp hver halvannen måned for å forhindre at batteriet utlades for mye.

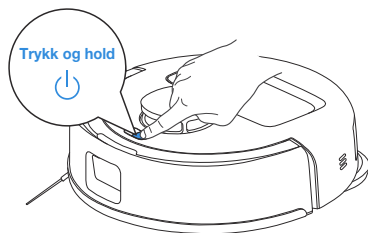



 Roboten kan ikke lade når den er slått av.

- Når roboten ikke fungerer, anbefales det å holde den slått på og i laderen.
- Hvis batteriet er overutladet eller ikke brukes på lang tid, kan det hende at roboten ikke kan lades. Ta kontakt med kundestøtte for hjelp. Ikke demonter den selv.



# FEILSØKING

Hvis du støter på følgende under bruk av apparatet, kan du se tabellen nedenfor for løsninger.

Nr.	Feil	Mulige årsaker	Løsninger
1	Roboten kan ikke koble til ECOVACS HOME-appen.	Feil Wi-Fi-navn eller -passord angitt.	Skriv inn riktig Wi-Fi-brukernavn og passord.
		Roboten er ikke innenfor Wi-Fi-signaldekning.	Sorg for at roboten er innenfor rekkevidden til hjemmets Wi-Fi-signal. Prøv å holde deg så nær ruterer som mulig.
		Roboten er ikke i konfigurasjonstilstanden.	Sorg for at roboten er koblet til strømforsyningen og slått på. Åpne dekselet og trykk på TILBAKESTILL-knappen. Roboten går inn i konfigurasjonstilstanden når du hører en talemelding.
		Det er ingen hjemme-Wi-Fi på Wi-Fi-listen.	1. Sjekk om Wi-Fi-navnet inneholder spesialtegn. Ikke bruk spesialtegn som ! @#& ¥%^\. 2. Ikke bruk et 5 Ghz-nettverk.
		Feil app installert.	Last ned og installer ECOVACS HOME-appen.
		Bruker ikke et 2,4 GHz- eller 2,4/5 GHz-blandet nettverk.	Roboten støtter ikke 5 GHz-nettverk. Bruk et 2,4 GHz- eller 2,4/5 GHz-blandet nettverk.
2	Kartet er tapt.	Kartet kan gå tapt hvis du flytter roboten mens den rengjør.	Flytt roboten til forsiden av stasjonen for å gjenopprette kartet. Finn det lagrede kartet i Kartadministrasjon « <a href="#">Bruk dette kartet</a> » for å gjenopprette det. Hvis dette problemet vedvarer, må du starte kartleggingen på nytt.
		Flytting av roboten mens den rengjør kan føre til at kartet går tapt.	Ikke flytt roboten under rengjøring.
		Automatisk rengjøring er ikke ferdig.	Sorg for at roboten automatisk går tilbake til stasjonen etter rengjøring.
3	Kan ikke lage møbelkartet i appen.	Flytting av roboten under rengjøring kan føre til at kartet går tapt.	Ikke flytt roboten under rengjøring.
		Automatisk rengjøring er ikke fullført.	Sorg for at roboten automatisk går tilbake til stasjonen etter rengjøring.
4	Sidebørsten falt av.	Sidebørsten er ikke riktig installert.	For riktig installasjon, må du sørge for at du hører en klikklyd når du installerer sidebørsten.

Nr.	Feil	Mulige årsaker	Løsninger
5	Ingen signal funnet. Roboten kan ikke gå tilbake til stasjonen.	Stasjonen er ikke riktig plassert.	Plasser stasjonen riktig i henhold til instruksjonene i seksjonen <a href="#">[Skru på og lade DEEBOT]</a> .
		Stasjonen er tom for strøm eller flyttet.	Sjekk om stasjonen er koblet til en strømforsyning. Ikke flytt stasjonen.
		Roboten startet ikke rengjøringen fra stasjonen.	Det anbefales at roboten begynner å rengjøre fra stasjonen.
		Laderuten er blokkert. For eksempel er døren til rommet med stasjonen lukket.	Hold laderuten klar fra hindringer.
6	Roboten går tilbake til stasjonen før den er ferdig med rengjøringen.	Rommet er for stort, og roboten må tilbake til stasjonen for opplading.	Aktiver automatisk gjenopptagelse. For mer informasjon, følger du instruksjonene i appen.
		Roboten er ikke i stand til å nå visse områder som er blokkert av møbler eller barrierer.	Rydd opp i området som skal rengjøres ved å sette møbler og små objekter på riktig plass.
7	Roboten kan ikke lade.	Roboten er ikke slått PÅ.	Trykk og hold inne  på roboten for å aktivere den før lading.
		Ladekontakter på roboten er ikke koblet til de på stasjonen.	Sørg for at robotens ladekontakter er koblet til stasjonen og  blinker. Sjekk om ladekontaktene på roboten og stasjonen er skitne. Rengjør dem i henhold til seksjonene <a href="#">[Vedlikehold]</a> .
		Stasjonen er ikke koblet til en strømforsyning.	Sørg for at stasjonen er koblet til en strømforsyning.
		Basen ikke riktig montert.	Se seksjonen <a href="#">[Hurtigstart]</a> for å installere den riktig.
		Batteriet overutlades hvis roboten ikke brukes over lengre tid.	Det anbefales å bruke roboten regelmessig. Hvis batteriet ikke kan lades fordi det ikke har vært brukt på lenge, tar du kontakt med kundestøtte for hjelp.
8	Støy under rengjøring.	Hoved-/sidebørsten er sammenfiltret, eller støvbeholderen/ filteret er blokkert.	Det anbefales å rengjøre hovedbørsten, sidebørsten, støvbeholderen, filteret osv. regelmessig.
		Roboten er i maks-modus.	Bytt til standard-modus.
9	Roboten blir sittende fast mens du arbeider og stopper.	Roboten er sammenfiltret med gjenstander på gulvet (elektriske ledninger, gardiner, teppekanter, osv.).	Roboten vil prøve ulike måter å frigjøre seg. Hvis om dette mislykkes, må du fjerne hindringene manuelt og starte på nytt.
		Roboten kan sitte fast under møbler med en inngang av tilsvarende høyde.	Sett en fysisk barriere eller sett en virtuell grense via ECOVACS HOME-appen.
		Roboten sitter fast i et smalt område.	Rydd opp i hjemmet ditt, sett en fysisk barriere, eller sett en virtuell grense via ECOVACS HOME-appen.

Nr.	Feil	Mulige årsaker	Løsninger
10	Roboten kan støte på problemer som en uryddig rute, skjev bevegelse, gjentatt passeringer på de samme stedene og manglende små områder. (men hvis roboten midlertidig utelater et stort område, kommer den automatisk tilbake for å sikre at den er grundig rengjort.)	<p>Gjenstander som ledninger og tøfler på bakken påvirker robotens normale drift.</p> <p>Kjørehjulene kan skli på bakken når roboten klatrer opp trinn, terskler og dørstenger, noe som påvirker dens evne til å navigere i hele husets miljø.</p> <p>På nyvoksede eller polerte gulv, samt glatte fliser, kan det være mindre friksjon mellom kjørehjulene og gulvet.</p> <p>På grunn av variasjoner i hjemmemiljøer, kan enkelte områder ikke rengjøres.</p>	<p>Før rengjøring, må du rydde opp så mange spredte ledninger, tøfler og andre gjenstander på underlaget som mulig. Hvis det mangler områder under rengjøring, vil roboten returnere for å sikre at de er grundig rengjort. Avstå fra å forstyrre (som å flytte roboten eller blokkere ruten).</p> <p>Det anbefales å lukke døren til det berørte området og rengjøre det separat. Etter rengjøring vil roboten gå tilbake til startstedet. Vær sikker på å bruke denne metoden.</p> <p>Vent til voksen tørker før rengjøring.</p> <p>Når støvsuger- og moppemodus er aktivert, bør du unngå teppebelagte områder da de hindrer tilgang. Brett tepper eller fjern moppeputen før rengjøring.</p>
11	Fjernstyringen er forsinket.	Svakt Wi-Fi-signal, senker videoinnlastingen.	Det anbefales å bruke roboten i et område med bra Wi-Fi-signal.
12	Roboten tømmer ikke støvbeholderen etter retur til stasjonen.	<p>Støvoppsamlingsbeholderen er ikke stengt.</p> <p>Funksjonen for automatisk tømning er ikke slått på i ECOVACS HOME-appen.</p> <p>Støvposen er ikke installert i stasjonen.</p> <p>Manuell flytting av roboten tilbake til stasjonen kan kanskje ikke utløse funksjonen for automatisk tømning.</p> <p>I ikke forstyr-modus tømmer ikke roboten støvet etter å ha returnert tilbake til stasjonen.</p> <p>Hvis årsakene ovenfor er utelukket, kan det skyldes en unormalitet i stasjonskomponenter.</p>	<p>Lukk støvoppsamlingsbeholderen.</p> <p>Slå på funksjonen for automatisk tømning i ECOVACS HOME-appen.</p> <p>Installer støvposen, og lukk støvoppsamlingsbeholderen.</p> <p>Det anbefales å la roboten gå tilbake til stasjonen på egen hånd. Ikke flytt den manuelt.</p> <p>Avbryt Ikke forstyr i ECOVACS HOME-appen eller start støvtømming manuelt.</p> <p>Ta kontakt med kundestøtte for hjelp.</p>
13	Roboten klarer ikke å tømme støvbeholderen	<p>OMNI-stasjonen oppdager en reduksjon i effektivitet for tømning.</p> <p>Støvtømmingsporten er blokkert av fremmedlegemer.</p>	<p>Skift ut støvposeren i henhold til seksjonen <a href="#">[VANLIG VEDLIKEHOLD]</a> og lukk støvoppsamlingsbeholderen. Hvis støvposen ikke er full, kan du ta den ut og sette den inn igjen.</p> <p>Ta ut støvbeholderen og fjern fremmedlegemer fra støvtømmingsporten.</p>

Nr.	Feil	Mulige årsaker	Løsninger
14	Innsiden av støvoppsamlingsbeholderen er skitten.	Små partikler absorberes på innsiden av støvoppsamlingsbeholderen gjennom støvposen.	Rengjør innsiden av støvoppsamlingsbeholderen.
		Støvposen er ødelagt.	Sjekk og skift ut støvposen.
15	Støv lekker når roboten er i drift.	Støvtømmingsporten er blokkert av fremmedlegemer.	Ta ut støvbeholderen og fjern fremmedlegemer fra støvtømmingsporten.
16	Platen for moppeputen kan ikke rotere.	Platene for moppeputen er ikke riktig installert.	Installer platen for moppeputen riktig. Trykk moppeputen inn i monteringssporene for montering av moppeputen til du hører en klikklyd.
		Platene for moppeputen er blokkert av fremmedlegemer.	Fjern fremmedlegemer.
17	Kjørehjulene sitter fast.	Kjørehjulene er viklet inn eller sitter fast på grunn av fremmedlegemer.	Roter og trykk på kjørehjulene for å se etter og fjerne fremmedlegemer som er viklet inn eller fastklemt. Dersom dette problemet vedvarer, ber vi deg kontakte kundeservice.
18	Vannet i vaskebrettet for moppen er fullt og kan ikke tømmes. En stemme ber om at vaskebrettet for moppen er fullt.	Den integrerte vanntanken er ikke riktig installert.	Trykk forsiktig ned den integrerte vanntanken for å sikre at den er riktig installert.
		Dekselet til tanken for skittent vann er ikke tett forseglet.	Sorg for at dekselet til tanken for skittent vann er tett forseglet.
		Stasjonen kan ikke drenerer vann normalt.	Trykk og hold  for å se om stasjonen tapper vannet normalt. Hvis problemet oppstår under rengjøringsprosessen for moppeputer, avslutter du oppgaven via appen og trykker og holder inne  for å se om stasjonen tapper vannet skikkelig. Hvis vannet tappes, tørker du vannoverløpsensoren på vaskebrettet for moppen tørr. Hvis stasjonen ikke tappet vannet, sjekk mellom skittenvannstanken og stasjonen for fremmedlegemer og fjerner dem.
		Sugeporten til vaskebrettet for moppen er blokkert av fremmedlegemer.	Pass på at det ikke er fremmedlegemer i sugeporten på moppvaskebrettet.
		Vaskebrettet for moppen er skittent.	Ta ut vaskebrettet for moppen og skyll den rene med vann.
		Hvis det ikke er vann i det avtakbare brettet, må du sjekke om flottøren sitter fast og ikke klarer å senke den til riktig posisjon.	Ta ut vaskebrettet for moppen og plasser flottøren i riktig posisjon.
		Talemeldingen eksisterer fortsatt etter å ha prøvd løsningene ovenfor.	Koble fra stasjonen og koble den til igjen. Dersom dette problemet vedvarer, ber vi deg kontakte kundeservice.
19	Platene for moppen fungerer ikke.	Platene for moppeputen har viklet inn seg eller er blokkert av fremmedlegemer.	Fjern fremmedlegemer.
		Platene for moppeputen falt av.	Installer platene for moppeputen på nytt og sørg for at du hører en klikklyd som indikerer at platene for moppeputen er riktig installert.

## TEKNISKE SPESIFIKASJONER

Modell	<b>DJX11</b>
Nominell inngang	20 V $\text{---}$ 2 A
Ladetid	Ca. fire timer
Stasjonsmodell	<b>CH24B7</b>
Nominell inngang	220–240 V $\sim$ 50–60 Hz
Nominell utgang	20 V $\text{---}$ 2 A
Nominell inngangsstrøm (lading)	0,5 A
Strøm (tømming)	400 W
Strøm (vaskemoppeputer)	35 W
Strøm (tøking)	90 W
Frekvensbånd	2400–2483,5 MHz
Nettverkstilkoblet standbystrøm	Mindre enn 2,00 W

Utgangseffekten til den trådløse modulen er mindre enn 100mW.

**Merk:** Tekniske spesifikasjoner og designspesifikasjoner kan endres for kontinuerlig produktforbedring.

Utforsk mer tilbehør på <https://www.ecovacs.com>.

Basert på produktkrav (funksjonalitet og brukeropplevelse), bruker produktene våre en enhetsarkitektur som ikke har ultralav strøm, så det er ingen av-modus og ingen standby-modus. Etter at maskinen er fulladet, går den inn i nettverksstandby-modus innen 20 minutter. Nettverkstilkoblet standby-modus er strøm på 1.6 W.

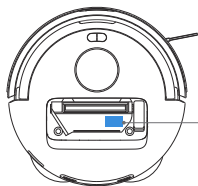

Bruk mobilkameraet til å skanne QR-koden og få brukerveiledningen.

## VIGTIGE SIKKERHEDSINSTRUKTIONER

### VIGTIGE SIKKERHEDSINSTRUKTIONER

Når du bruger et elektrisk apparat, skal du altid følge de grundlæggende forholdsregler, herunder følgende:

### LÆS ALLE INSTRUKTIONER, FØR DU BRUGER DETTE APPARAT GEM DENNE BRUGSANVISNING

1. Dette apparat må bruges af børn fra 8 år og opefter og af personer med nedsatte fysiske, sensoriske eller mentale evner eller manglende erfaring og viden, hvis de er under opsyn eller er blevet instrueret i at bruge apparatet på en sikker måde og forstår de farer, der er forbundne med brugen heraf. Børn må ikke lege med apparatet. Rengøring og brugervedligeholdelse må ikke foretages af børn uden opsyn.
2. Ryd det område, der skal rengøres. Fjern netledninger og små genstande fra gulvet, som kan vikle sig ind i apparatet.
3. Fold tæppefrynser under tæppebunden, og løft ting som gardiner og duge op fra gulvet.
4. Hvis der er et fald i rengøringsområdet på grund af et trin eller en trappe, skal du betjene apparatet på en sådan måde, at det med sikkerhed kan registrere trinnet uden at falde ud over kanten. Det kan blive nødvendigt at placere en fysisk barriere ved kanten for at forhindre enheden i at falde ned. Sørg for, at den fysiske barriere ikke udgør en snublefare.
5. Må kun bruges som beskrevet i denne brugsanvisning. Brug kun tilbehør, der anbefales eller sælges af producenten.
6. KUN til INDENDØRS husholdningsbrug. Brug ikke apparatet i udendørs, kommercielle eller industrielle miljøer.
7. Må ikke bruges uden støvbeholder og/eller filtre på plads.
8. Sluk for afbryderen, før du fjerner støvbeholderen.
9. Brug ikke apparatet i et område, hvor der er tændte stearinlys eller skrøbelige genstande.
10. Hold hår, løstsiddende tøj, fingre og alle dele af kroppen væk fra åbninger og bevægelige dele.
11. Brug ikke apparatet i et rum, hvor et spædbarn eller et barn sover.

12. Brug ikke apparatet på våde overflader eller overflader med stående vand.
13. Lad ikke apparatet opsamle store genstande som sten, store stykker papir eller andet, der kan tilstoppe apparatet.
14. Brug ikke apparatet til at opsamle brandfarlige eller brændbare materialer som f.eks. benzin, printer- eller kopitoner, og brug det ikke i områder, hvor de kan være til stede.
15. Brug ikke apparatet til at samle noget op, der brænder eller ryger, som f.eks. cigaretter, tændstikker, varm aske eller andet, der kan forårsage brand.
16. Kom ikke genstande ind i sugeindtaget. Må ikke bruges, hvis indsugningen er blokeret. Hold indsugningen fri for støv, fnug, hår eller andet, der kan reducere luftgennemstrømningen.
17. Hvis forsyningskablet er beskadiget, skal det udskiftes af producenten, dennes serviceagent for at undgå fare.
18. Sluk for afbryderen, før du rengør eller vedligeholder apparatet.
19. Den litiumbatteritype, der passer til CH24B7, er maks. 4 celler, maks. nominel spænding DC 14,4 V, nominel kapacitet 3.200 mAh. Batteriet skal fjernes og kasseres i henhold til lokale love og regler, før apparatet bortskaffes.
20. Bortskaf brugte batterier i henhold til lokale love og regler.
21. Apparatet må ikke brændes, selv hvis det er alvorligt beskadiget. Batterierne kan eksplodere i en brand.
22. Apparatet skal bruges i overensstemmelse med anvisningerne i denne brugsanvisning. Ecovacs Home Service Robotics kan ikke holdes ansvarlig for skader, der er forårsaget af forkert brug.
23. Robotten indeholder batterier, som kun må udskiftes af fagpersoner. Kontakt kundeservice for at få udskiftet robotens batteri.
24. Sørg for, at spændingen i din strømforsyning stemmer overens med den spænding, der er angivet på OMNI-stationen.
25. Brug kun det originale genopladelige batteri og OMNI-stationen, der følger med apparatet fra producenten. Ikke-genopladelige batterier er forbudt.
26. Pas på ikke at beskadige netledningen. Træk

- ikke i eller bær apparatet eller OMNI-stationen i netledningen. Brug ikke netledningen som håndtag, luk ikke en dør med netledningen, og træk ikke netledningen rundt om skarpe kanter eller hjørner. Lad ikke apparatet køre hen over netledningen. Hold netledningen væk fra varme overflader.
27. Brug ikke OMNI-stationen, hvis den er beskadiget. Du må ikke selv reparere strømforsyningen, og den må ikke længere bruges, hvis den er beskadiget eller defekt.
  28. Brug ikke apparatet med en beskadiget netledning eller stikkontakt. Brug ikke apparatet eller OMNI-stationen, hvis det ikke fungerer korrekt, er blevet tabt, beskadiget, efterladt udendørs eller er kommet i kontakt med vand. Det skal repareres af producenten eller dennes serviceagent for at undgå fare.
  29. Stikket skal tages ud af stikkontakten før rengøring eller vedligeholdelse af OMNI-stationen.
  30. Fjern apparatet fra OMNI-stationen, og sluk for stikkontakten til apparatet, før du fjerner batteriet til bortskaffelse af apparatet.
  31. Når du ikke bruger OMNI-stationen i længere

tid, skal du trække stikket ud.

32. Hvis robotten ikke skal bruges i længere tid, skal du slukke for robotten til opbevaring og tage stikket til OMNI-stationen ud.
33. ADVARSEL - Fyld kun rent vand rentvandstanken.
- 34. ADVARSEL:** Til opladning af batteriet må du kun bruge den aftagelige strømforsyningsenhed CH24B7, der følger med apparatet.

For at opfylde kravene til RF-eksponering skal der holdes en afstand på 20 cm eller mere mellem denne enhed og personer under brug af enheden.

For at sikre overholdelse anbefales det ikke at arbejde tættere på end denne afstand. Den antenne, der bruges til denne sender, må ikke placeres sammen med nogen anden antenne eller sender.

#### **Opdatering af enhed**

Nogle enheder opdateres typisk hver anden måned, men det er ikke altid så specifikt.

Nogle enheder, især dem, der blev sat til salg for mere end tre år siden, vil kun blive opdateret, hvis der findes en kritisk sårbarhed, som er blevet rettet.

Sørg for, at robotten altid er forbundet til netværket, for at de smarte funktioner fungerer korrekt.

	Klasse II
	Kortslutningssikker sikkerhedstransformator
	Strømforsyning med afbryder
	Kun til indendørs brug
	Jævnstrøm
	Vekselstrøm
	Læs instruktionerne før opladning.
	Polaritet for opladningsporten
	Tidsforsinkende finsikring

Fjernovervågningen er til absolut privat brug af ikke-offentlige, privatejede steder til ren selvbeskyttelse og enkeltkontrol. Vær opmærksom på de lokale databeskyttelsesbaserede juridiske forpligtelser i tilfælde af brug. Ingen overvågning af offentlige steder, især ikke med hemmelige hensigter og/eller fra arbejdsgiverens side uden berettiget begrundelse. En sådan uberettiget brug sker udelukkende på brugerens eget ansvar og risiko.

## EU-overensstemmelseserklæring

### Oplysninger om bortskaffelse for brugere af affald af elektrisk og elektronisk udstyr



Dette symbol på produktet eller på dets emballage angiver, at brugte elektriske og elektroniske produkter ikke må blandes med usorteret kommunalt affald. For at sikre en korrekt behandling er det dit ansvar at bortskaffe dit affaldsudstyr ved at sørge for, at det afleveres på de udpegede indsamlingssteder. Hvis du bortskaffer dette produkt korrekt, vil du hjælpe med at spare værdifulde ressourcer og forhindre potentielle negative virkninger på menneskers sundhed og miljøet, som ellers kunne opstå som følge af u hensigtsmæssig affaldshåndtering. Hvis du vil returnere din brugte enhed, skal du bruge returnerings- og indsamlingssystemerne eller kontakte den forhandler, hvor produktet blev købt, hvilket er gratis. Kontakt din lokale myndighed for yderligere oplysninger om dit nærmeste udpegede indsamlingssted. Der kan pålægges bøder for ukorrekt bortskaffelse af dette affald i overensstemmelse med den nationale lovgivning.

## Oplysninger om bortskaffelse for brugere af brugte batterier



Dette symbol betyder, at batterier og akkumulatorer, når de er udtjente, ikke må blandes med usorteret husholdningsaffald. Din deltagelse er en vigtig del af indsatsen for at minimere batterier og akkumulatorers indvirkning på miljøet og menneskers sundhed. For korrekt genbrug kan du returnere dette produkt eller de batterier eller akkumulatorer, som det indeholder, til din leverandør eller til et udpeget indsamlingssted, hvilket er gratis. Hvis du bortskaffer dette produkt korrekt, vil du hjælpe med at spare værdifulde ressourcer og forhindre potentielle negative virkninger på menneskers sundhed og miljøet, som ellers kunne opstå som følge af u hensigtsmæssig affaldshåndtering.

Der kan pålægges bøder for ukorrekt bortskaffelse af dette affald i overensstemmelse med den nationale lovgivning.

Der findes særskilte indsamlingssystemer for brugte batterier og akkumulatorer.

Bortskaf batterier og akkumulatorer korrekt på dit lokale affaldsindsamlings-/genbrugscenter.

## Direktivet om begrænsning af anvendelsen af visse farlige stoffer (RoHS)

Ecovacs Home Service Robotics Co., Ltd. erklærer hermed, at hele produktet, herunder dele (kabler, ledninger, osv.), opfylder kravene i RoHS-direktivet 2011/65/EU og ændring af Kommissionens delegerede direktiv (EU) 2015/863 om begrænsning af anvendelsen af visse farlige stoffer i elektrisk og elektronisk udstyr ("RoHS omarbejdning" eller "RoHS 2.0").

## Direktiv om radioudstyr

Ecovacs Home Service Robotics Co., Ltd. erklærer hermed, at det produkt, der er anført i dette afsnit, opfylder de væsentlige krav og andre relevante bestemmelser i Direktivet om radioudstyr 2014/53/EU.

## Europæisk autoriseret repræsentant:



ECOVACS Europe GmbH  
Holzstrasse 2 | D-40221 Düsseldorf | Tyskland

Ecovacs Home Service Robotics Co., Ltd. erklærer hermed, at produktet opfylder de væsentlige krav og andre relevante bestemmelser i RoHS-direktivet 2011/65/EU og ændring af Kommissionens delegerede direktiv (EU) 2015/863, Direktivet om radioudstyr 2014/53/EU.

Overensstemmelseserklæringen kan ses på følgende adresse: <https://www.ecovacs.com/global/compliance>.

# PAKKENS KOMPONENTER

## 1 Pakkens indhold

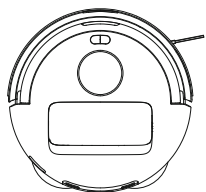

Robot

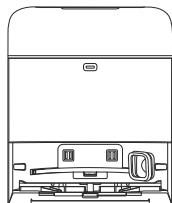

OMNI-station

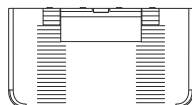

Base



Sidebørste

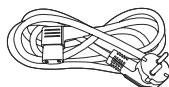

Strømledning



Brugsanvisning

**Bemærk:** Tallene i denne brugsanvisning er kun til reference og kan afvige fra apparatet. Produktdesign og specifikationer kan ændres uden varsel.

## 2 Produktdiagram

### 1. Robot

Navigationsmodul

Stødfanger

Dæksel til støvboks

Knapper

Linjelasersensor

Knapper på robotten



Tryk på: Forlad/tilbage til Stationen

Tryk og hold nede: Stationens selvrensning (kun tilgængelig, når robotten er inde i stationen)



Tryk på: Start/Pause/Fortsæt

Tryk og hold nede: Tænd/Sluk



Tryk og hold nede: Børnesikring

### 2. Bunden set bag fra

Faldsensorer

Sidebørste

Sensor til registrering af tæpper

Låse til frigivelse af børster

Monteringshuller til moppepuden

Universalhjul

Hovedbørste

Kørehjul

### 3. Inde i robotten (under dækslet til støvboksen)

ⓘ RESET-knap

Tryk på: Netværksopsætning Tryk og hold nede: Nulstil  
Opsætning af netværk: Tryk på RESET-knappen, og du vil høre en stemme, der beder dig om at forbinde robotten med appen.

Gendan standardindstillinger: Tryk på RESET-knappen, og hold den nede. Når du har hørt stemmemeddelelsen, afspilles opstartsmusikken, og robotten gendannes til standardindstillingerne.

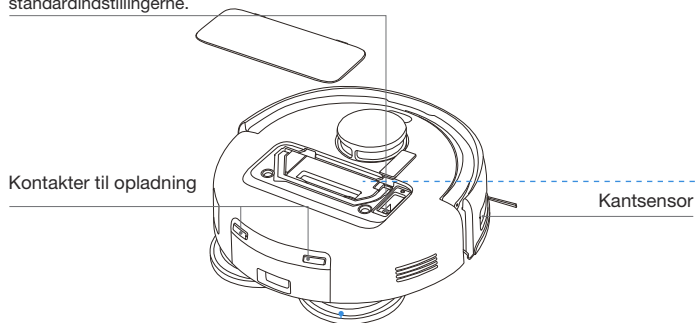

### 4. Moppepudesamling

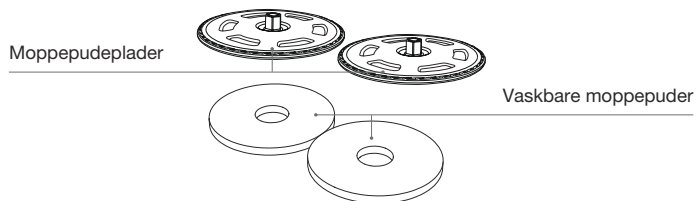

### 5. Støvboks

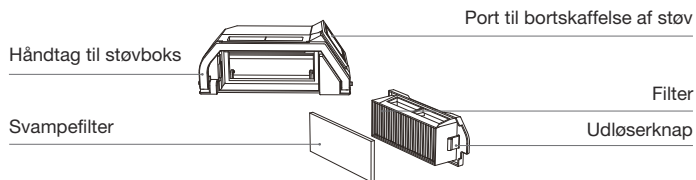

### 6. OMNI-station (forside)

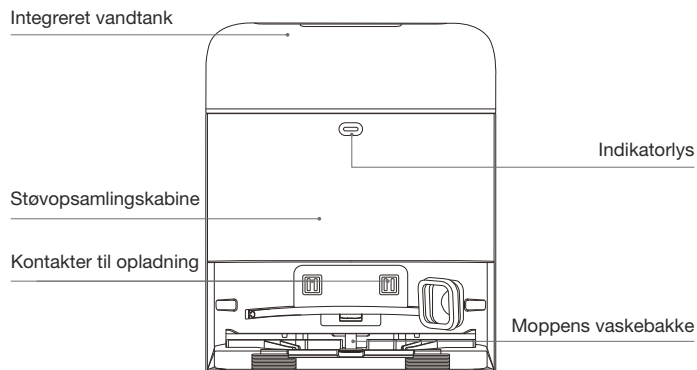

#### Bemærk:

- Blinker rødt: Tjek venligst ECOVACS HOME-appen for at finde årsagen.
- Hvis robotten ikke kan oplades, skal du tørre opladningskontakterne af med en ren og tør klud.

### 7. Støvpose

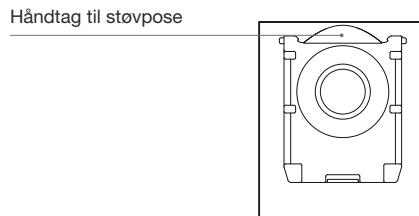

## 8. OMNI-station (bagside)

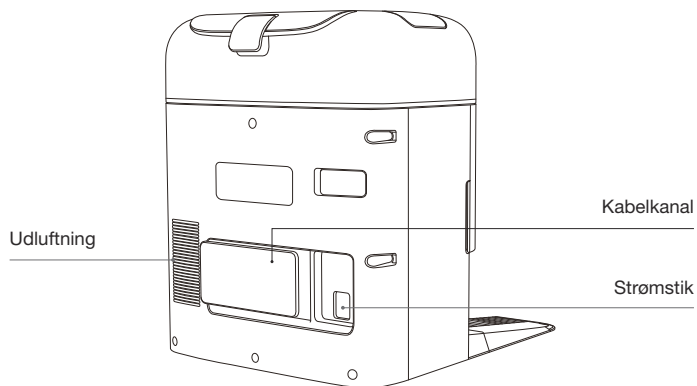

## 9. Indikatorlys

Indikator	Lyseffekt	Status
Robot	Åndedræt Hvid	Oplader
	Ensfarvet hvid	Fuldt opladet/kører/pause
	Konstant rød	Lavt Batteri
	Blinker rødt:	Alarm
Station	Ensfarvet hvid	Standby/kørsel
	Blinker rødt:	Fejlfunktion
	Slukket	Strømafbrydelse/dyb dvaletilstand

## 10. Oversigt over sensorer

Navn	Funktionsbeskrivelse
Navigationsmodul	Baseret på den triangulering, der dannes gennem den udsendte laser og den modtagne laser, der reflekteres fra omkringliggende objekter, beregner navigationsmodul den præcise afstand mellem robotten og algoritmer for objekter i nærheden. Når robotten bevæger sig, bestemmes de omgivende objekters positioner for at skabe et rumligt kort over dens omgivelser. Måleområdet er 6 m.
Linjelasersensor	Laserafstandsmåling anvendes til at måle afstanden mellem robotten og omgivende objekter inden for 0,3 m ved at udsende lasere og registrere reflekteret lys. Når sensoren registrerer et objekt i nærheden, som overskrider den maksimale højde, drejer robotten automatisk for at undgå det.
Faldsenserer	Med infrarød afstandsmåling registreres afstanden mellem bunden af robotten og gulvet af de infrarøde sensorer i bunden. Robotten bevæger sig ikke fremad, når der er trapper foran (f.eks. når højden på en hvid overflade er 70 mm eller mere, eller højden på en sort overflade er 55 mm eller mere), og den identificerede højde overskrider den forudindstillede, hvilket udløser faldsikringen.
Sensor til registrering af tæpper	Sensoren udsender 300 kHz ultralyd, og denne energi absorberes af tæppet, så ekkoenergien bliver lavere end tærsklen. På den måde registrerer robotten tæppets tilstedeværelse. På ECOVACS-laboratoriet identificeres der mere end 50 typer tæpper, der findes på markedet.
Anti-kollisionssensor	Ved hjælp af en optokoblerkontakt vil robotten undgå forhindringer, når de er ved at kollideres.
Kantsensor	Med infrarød afstandsmåling registrerer kantsensoren afstanden mellem robotten og objekter på siden. Når der er en væg eller forhindringer til højre, udfører robotten kantrensning for at undgå at overse steder og forhindre kollisioner.

# FØRSTE OPSÆTNING OG BRUG

## 1 Før rengøring

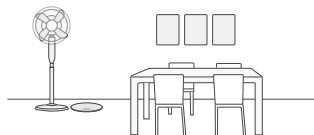

### Ryd op på det område, der skal rengøres

For at få det størst mulige rengøringsområde skal du sætte møbler som borde, stole og ventilatorer på plads og fjerne lavtliggende genstande som vægte, før du bruger robotten.

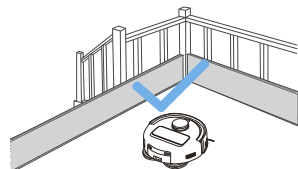

### Forhindre DEEBOT i at falde

Placér en fysisk barriere ved kanten af et fald, f.eks. trapper og trin, for at forhindre robotten i at falde ud over kanten.



### Åbn døre og hjælp DEEBOT med at udforske hjemmet

Åbn alle rumdøre for at hjælpe robotten med at udforske dit hjem fuldt ud under den første brug. Fjern desuden moppepuden, så skifter robotten automatisk til kun støvsugning.



Fjern genstande, herunder kabler, tøj og hjemmesko, fra gulvet for at forbedre rengøringseffektiviteten.



Før du bruger produktet på et tæppe med kvastkanter, skal du folde kvasterne ind under tæppet.



Stå venligst ikke på smalle steder, såsom gange, for at undgå at blokere for navigationsmodul.

## 2 Hurtig start

Fjern alle beskyttelsesmaterialer, før du bruger apparatet.

### 1. Montering

En "kliklyd" indikerer korrekt installation.

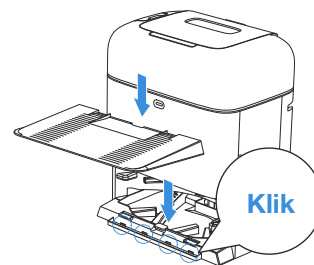
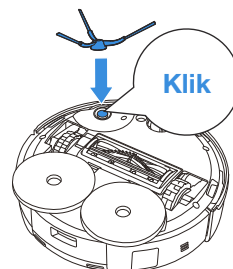

### 2. Saml og placér stationen

Placér OMNI-stationen op ad væggen på en flad, hård overflade. Placér ikke genstande inden for 0,05 meter på hver side og 0,8 meter foran.

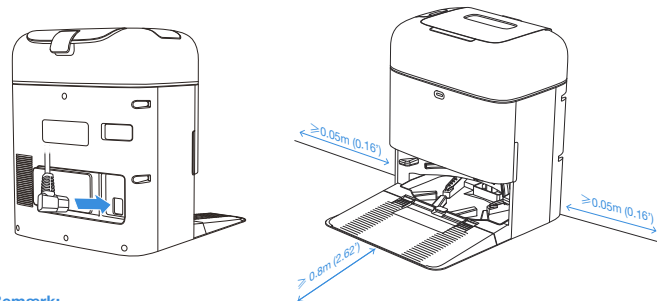

#### Bemærk:

- Hvis der er reflekterende genstande som spejle og reflekterende fodpaneler i nærheden af stationen, skal de nederste 14 cm af sådanne genstande dækkes til.
- Placér ikke stationen i direkte sollys.
- Placér stationen et sted med et stærkt Wi-Fi-signal for at få en bedre brugeroplevelse.
- Brug ikke apparatet på våde overflader eller overflader med stående vand.
- Robotten og stationen må ikke tørres af med en fugtig klud eller med væske.

### 3 Fyld den integrerede vandtank

Tag den integrerede vandtank ud, fjern tankproppen, og fyld tanken med vand op til den anbefalede vandstand. Sæt proppen i, og sæt rentvandstanken på plads igen.

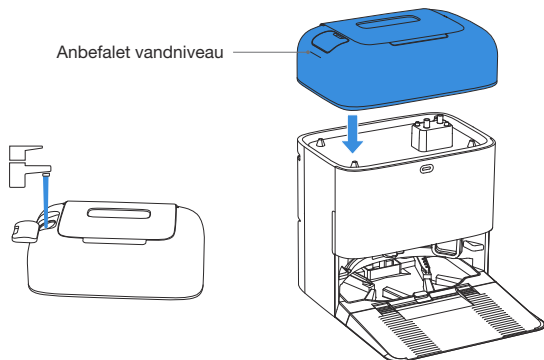

#### Bemærk:

- Det anbefales at bruge ECOVACS DEEBOT rengøringsmiddel (sælges separat). Du kan købe den via ECOVACS HOME-appen eller på <https://www.ecovacs.com>.
- Brug kun ECOVACS DEEBOT rengøringsmiddel for at undgå funktionsfejl.
- Brug en ren, tør klud til at tørre vand af tankens overflade, før du sætter den på plads.
- Sørg for, at tankproppen i rentvandsindtaget er forsvarligt lukket, og at dækslet til spildevandsudløbet er korrekt forseglet før brug.
- Eventuelle vandmærker i vandtankene er fra funktionstest. Brug den med sikkerhed.

### 4 Download ECOVACS HOME-appen

For at få glæde af alle tilgængelige funktioner anbefales det, at du styrer din robotten via ECOVACS HOME-appen.

1. Scan QR-koden under topdækslet for at downloade appen.

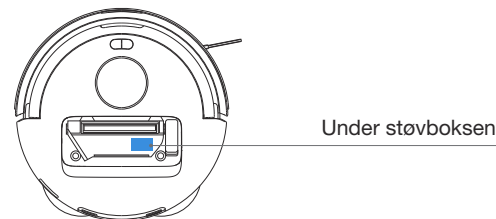

2. Søg efter "ECOVACS HOME" i App Store eller Google Play for at downloade appen.



**Bemærk:** Følg instruktionerne i appen for at fuldføre registrering, login og forbindelse.

## 5 Tænd for robotten

Tryk på og hold  nede, og placér derefter robotten foran stationen, som er tilsluttet strømforsyningen.

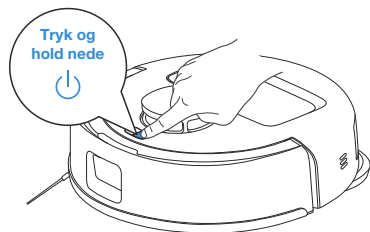

## 6 Forbind DEEBOT med appen

### Krav til Wi-Fi-netværk:

- Du bruger et 2,4 GHz eller 2,4/5 GHz blandet netværk.
- Din router understøtter 802.11b/g/n og IPv4-protokollen.
- Brug ikke en VPN (Virtual Private Network) eller en proxyserver.
- Brug ikke et skjult netværk.
- WPA og WPA2 med TKIP-, PSK-, AES/CCMP-kryptering.
- WEP EAP (Enterprise Authentication Protocol) understøttes ikke.
- Brug Wi-Fi-kanalerne 1-11 i Nordamerika og kanalerne 1-13 uden for Nordamerika (se de lokale myndigheder).
- Hvis du bruger en netværksforlænger/repeater, er netværksnavnet (SSID) og adgangskoden den samme som på dit primære netværk.
- Aktivér venligst WPA2 på din router.

### Wi-Fi-indikatorlys (tænd/sluk-knap)

	Langsomt blinkende hvidt lys	Afbrudt forbindelse til Wi-Fi
	Hurtigt blinkende hvidt lys	Opretter forbindelse
	Konstant hvidt lys	Forbundet til Wi-Fi

Vær opmærksom på, at intelligente funktioner som fjernstart, stemmeinteraktion, 2D-kortvisning og kontrolindstillinger samt personlig rengøring (afhængigt af apparatet) kræver ECOVACS HOME-appen, som opdateres løbende. Du skal acceptere vores privatlivspolitik og brugsaftale, så vi kan behandle nogle af dine vigtige og nødvendige oplysninger, før du kan bruge visse funktioner i ECOVACS HOME-appen til at styre apparatet. Hvis du er uenig i vores privatlivspolitik og brugsaftale, vil sådanne funktioner ikke være tilgængelige. Du kan dog stadig bruge de grundlæggende funktioner i dette apparat til manuel betjening.

### Information om netværksgrænseflade

Navn	Beskrivelse
Wi-Fi*	Gør det lettere at overføre data mellem appen og robotten, så robotten kan styres via appen.
ECOVACS HOME-app	ECOVACS-produkter tilbyder smarte funktioner som netværksopsætning, kortlægning og valg af rengøringstilstand (specifikt for hvert produkt). For at bruge disse funktioner skal brugerne downloade og bruge den officielle ECOVACS HOME App.

\* DEEBOT-seriens robotstøvsugere er designet til forskellige rengøringsscenarier i hjemmet. Et Wi-Fi-hjemmenetværk er nødvendigt for driften, og anti-DDOS-beskyttelse skal konfigureres af brugerne via ruteindstillinger.

## 7 Tænd og oplad DEEBOT

Brug ECOVACS HOME-appen, eller tryk på  på robotten for at lade den dokke til opladning.

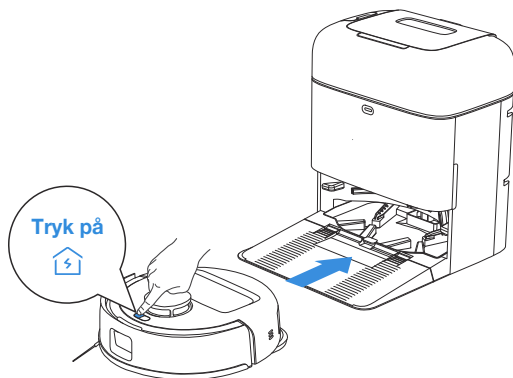

### Bemærk:

- Robotten kan ikke oplades, når den er slukket.
- Når robotten ikke er i brug, skal den være tændt og under opladning.
- Det anbefales at starte rengøringen fra stationen. Flyt ikke stationen under rengøringen.

## 8 Sådan betjenes DEEBOT

### 1. Start kortlægning

Når du opretter et kort for første gang, skal du følge robotten for at få hjælp til nogle mindre problemer.

Robotten kan komme til at sidde fast under møbler. Se venligst følgende løsninger:

- ① Hæv lave siddemøbler, hvis det er muligt;
- ② Dæk bunden af møblet til;
- ③ Opsæt virtuelle barrierer via appen.

Robotten kan have problemer med tæpper, hvilket forhindrer adgang til kortlægningsformål. Løs dette problem på følgende måde: Før kortlægningen skal du fjerne moppepuden, så robotten kan komme ind i rum med gulvtæppe til kortlægning.

### 2. Start rengøringen

- Robotten vender automatisk tilbage til stationen for at tømme støv i beholderen og vaske mopper, uden at der er behov for manuel indgriben.
- Robotten registrerer gulvtyper under rengøringen og undgår automatisk tæpper. Brug ikke robotten på tæpper for at opnå optimale resultater. Det anbefales, at tæpper foldes sammen under rengøringen.

Sørg for, at robotten er i stationen og er fuldt opladet, før du rengør med den første gang. Tryk på  på robotten for at starte. Du kan også bruge ECOVACS HOME-appen til at starte.



### Bemærk:

- Fjern ikke ofte de vaskbare moppepuder.
- Pas på ikke at ridse moppepudernes plader med en klud eller andre genstande.
- Udskift moppepuderne i tide som anvist af appen. Se mere tilbehør på ECOVACS HOME-appen eller på <https://www.ecovacs.com>.

### 3. Pause

Tryk på  på robotten for at sætte den på pause under arbejdet. Du kan også bruge ECOVACS HOME-appen til at sætte robotten på pause.

### 4. Sådan vækkes robotten

Efter et stykke tid slukkes alle indikatorlamper på robotten. For at vække robotten skal du trykke på .

### 5. Tilbage til stationen

Brug ECOVACS HOME-appen til at kalde robotten tilbage, eller tryk på  knappen på robotten for at lade den dokke til opladning.



### 6. Dyb dvaletilstand

Robotten går i dyb dvaletilstand, hvis den opholder sig uden for stationen i ca. 5 timer for at beskytte batteriet. Prøv at genstarte robotten for at genaktivere den.

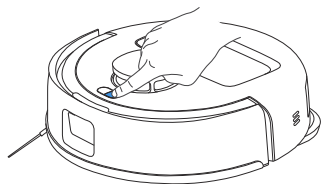

# REGELMÆSSIG VEDLIGEHOLDELSE

## 1 Vedligeholdelsesfrekvens

For at holde robotten i topform skal du udføre vedligeholdelsesopgaver og udskifte dele med følgende hyppigheder:

Robotdel	Vedligeholdelsesfrekvens	Udskiftningshyppighed
Vaskbar moppepude	/	Hver 1-2 måned
Støvpose	/	Når appen beder om det
Sidebørste	Hver anden uge	Hver 3-6 måned
Hovedbørste	Hver uge	Hver 6.-12. måned
Filter	Hver uge	Hver 3-6 måned
Linjelasersensor Universalhjul Faldsenser Stødfanger Opladningskontakter på DEEBOT Opladningskontakter på OMNI-stationen Navigationsmodul	Ca. hver måned	/
Integreret vandtank	Hver måned	/
Støvopsamlingskabine	Hver måned	/
Kabinettet og bunden af stationen	Hver måned	/

**Bemærk:** Se mere tilbehør på ECOVACS HOME-appen eller på <https://www.ecovacs.com>.

## 2 Vedligehold støvboksen og filteret

1. Åbn dækslet til støvboksen, og tøm den.

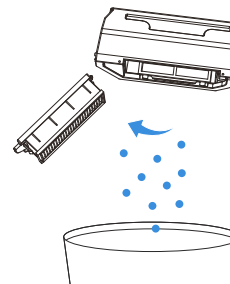

2. Åbn filterdækslet, og fjern filteret

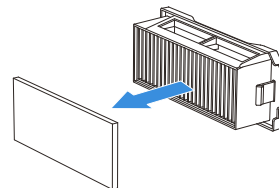

3. Fjern støv fra begge sider af filternettet

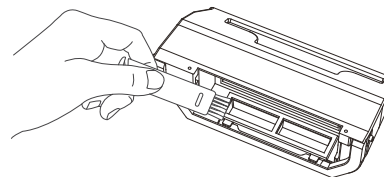

4. Du kan skylle støvboksen og filteret med vand og ryste vandråberne af.

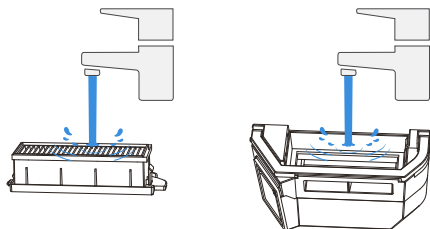

**Bemærk:**

- Skyl filteret med vand som illustreret.
- Brug ikke fingrene eller børster til at rengøre filteret.

5. Lad det lufttørre

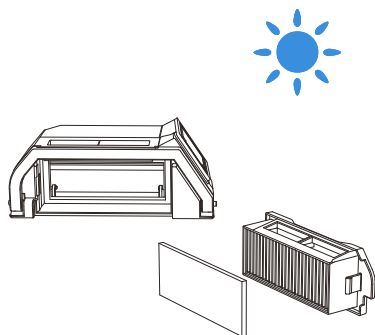

**Bemærk:** Lad filteret tørre helt før brug.

### 3 Vedligeholdelse af rullebørste og sidebørste

#### Rengøring af sidebørsten

1. Åbn dækslet.

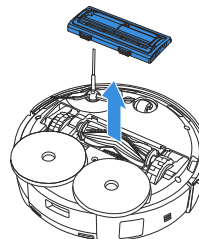

2. Fjern og rengør hovedbørsten.

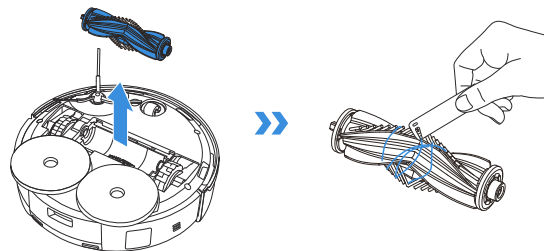

3. Fjern børstekammen, rengør den, og tør den derefter af.

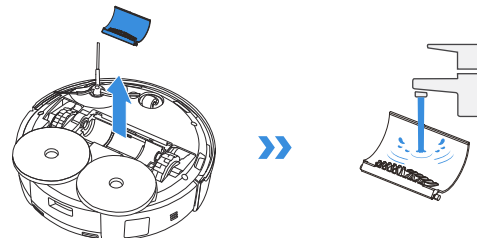

4. Montér børstekammen, hovedbørsten og hovedbørstedækslet.

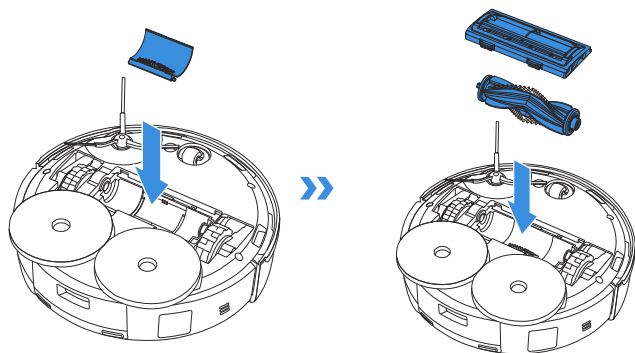

#### Rengøring af sidebørsten

Fjern og rengør sidebørsten.

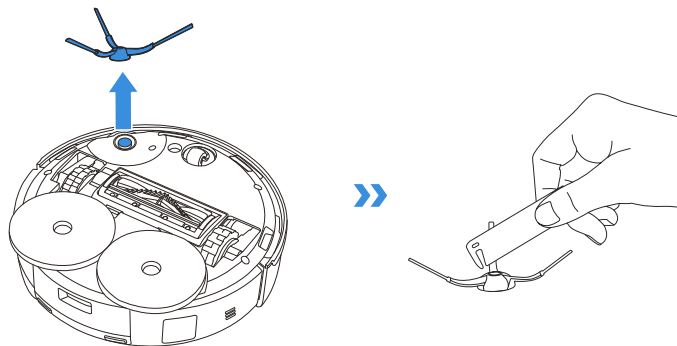

**Bemærk:** Se mere tilbehør på ECOVACS HOME-appen eller på <https://www.ecovacs.com>.

## 4 Vedligeholdelse af andre komponenter

Rengør sensorvinduet

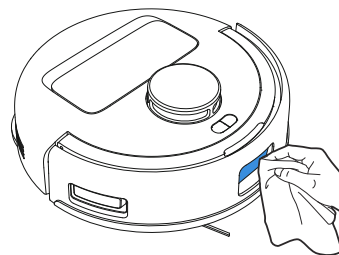

Rengør støddæmperen

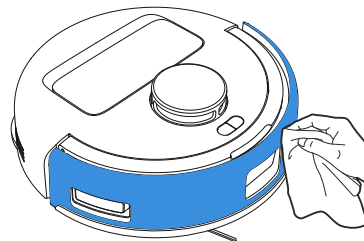

### Rengør opladningskontakterne

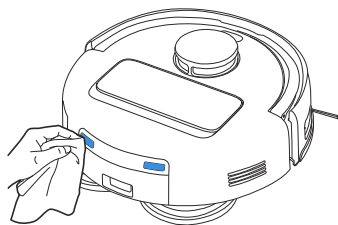

### Rengør kantsensoren

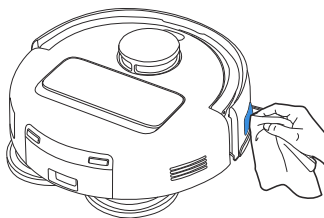

### Rengør faldsensorerne

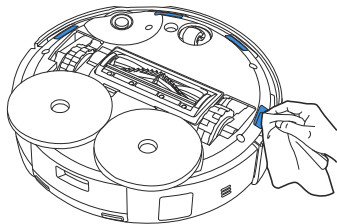

### Rengør universalhjulet

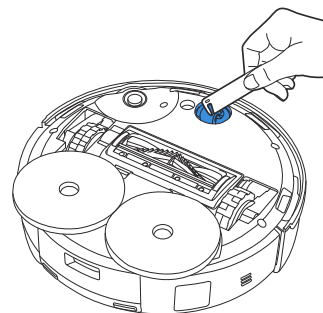

### Rengør kørehjulene

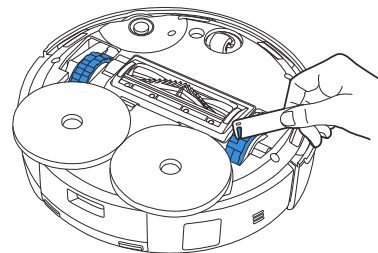

### Bemærk:

- Se mere tilbehør på ECOVACS HOME-appen eller på <https://www.ecovacs.com>.
- Tør andre komponenterne af med en ren, tør klud. Brug aldrig en våd klud. Brug venligst ikke rengøringsmiddel eller andre rengøringsmidler.
- Opladningskontakterne indeholder følsomme elektroniske komponenter. Rengør dem med en tør klud. Undgå at bruge en våd klud for at undgå vandskader.

## 5 Vedligehold støvboksen

### 1. Kassér støvposen

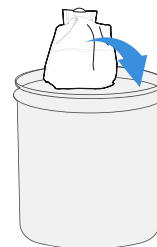
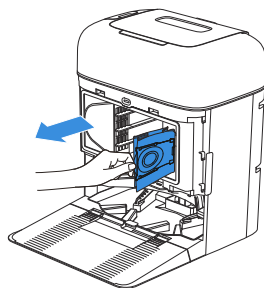
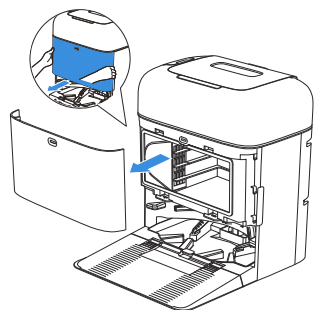

Tag støvposen ud ved at løfte håndtaget for at forhindre udslip af støv.

### 2. Rengør støvopsamlingskabinen med en tør klud, og sæt en ny støvpose i.

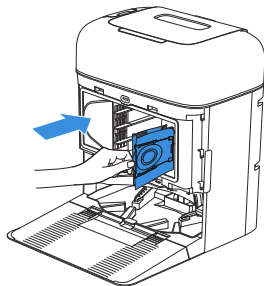

### 3. Sæt toppen af dækslet til støvopsamlingsboksen ind i rillen, og tryk det ned for at sikre, at det er lukket

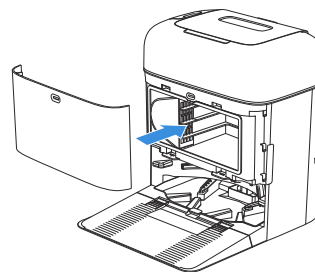

## 6 Vedligehold moppens vaskebakke

1. Tag basen og moppens vaskebakke af, og rengør dem.

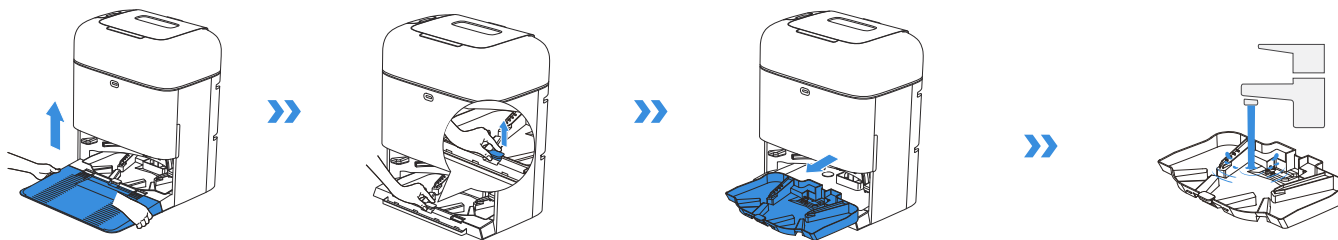

2. Installer den rengjorte base og moppevaskebakken.

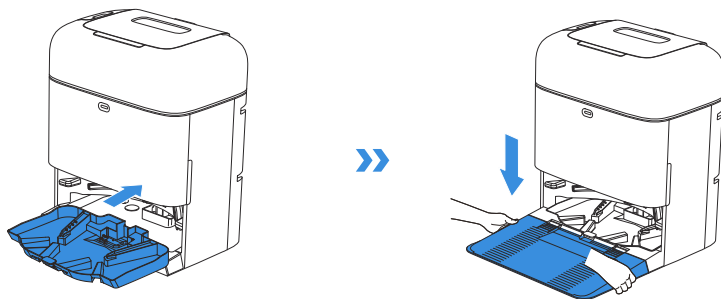

**Bemærk:** Installer moppens vaskebakke korrekt, så den fungerer problemfrit.

## 7 Opbevaring

Oplad robotten helt, og sluk den før opbevaring. Placér robotten tilbage på stationen, før du trykker på  og holder den nede for at slukke for robotten. Oplad den hver 1,5 måned for at forhindre, at batteriet aflades for meget.

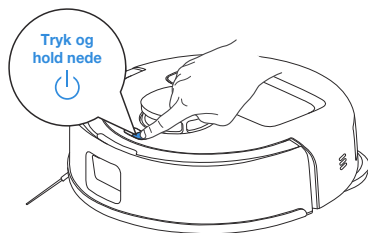



 Robotten kan ikke oplades, når den er slukket.

- Når robotten ikke arbejder, anbefales det at lade den være tændt og opladet.
- Hvis batteriet aflades for meget eller ikke har været brugt i lang tid, kan robotten muligvis ikke oplades. Kontakt venligst kundeservice for at få hjælp. Du må ikke selv skille den ad.



## FEJLFINDING

Hvis du støder på følgende under brug af apparatet, kan du se løsninger i tabellen nedenfor.

Nr.	Fejlfunktion	Mulig årsager	Løsninger
1	Robotten kan ikke oprette forbindelse til ECOVACS HOME-appen.	Forkert Wi-Fi-navn eller adgangskode indtastet.	Indtast det korrekte Wi-Fi-brugernavn og -adgangskode.
		Robotten er ikke inden for Wi-Fi-signalets dækning.	Sørg for, at robotten er inden for rækkevidde af dit Wi-Fi-signal i hjemmet. Prøv at holde dig så tæt på routeren som muligt.
		Robotten er ikke i konfigurationstilstand.	Sørg for, at robotten er tilsluttet strømforsyningen og er tændt. Åbn dækslet, og tryk på RESET-knappen. Robotten går i konfigurationstilstand, når du hører en stemmedeelse.
		Der er ikke noget hjemme-Wi-Fi på Wi-Fi-listen.	1. Tjek, om Wi-Fi-navnet indeholder specialtegn. Der må ikke bruges specialtegn som ! @#& ¥%^. 2. Undlad at bruge et 5 GHz-netværk.
		Forkert app installeret.	Download og installér ECOVACS HOME-appen.
		Du bruger ikke et 2,4 GHz eller 2,4/5 GHz blandet netværk.	Robotten understøtter ikke 5 GHz-netværk. Brug et blandet 2,4 GHz- eller 2,4/5 GHz-netværk.
2	Kortet er gået tabt.	Kortet kan gå tabt, hvis du flytter robotten, mens den gør rent.	Flyt robotten til forsiden af stationen for at genoprette kortet. Find det gemte kort i kortstyringen "Map Management", og tryk på " <a href="#">Use this map</a> " (Anvend dette kort) for at gendanne det. Hvis problemet fortsætter, skal du genstarte kortlægningen.
		Hvis du flytter robotten, mens den gør rent, kan det medføre, at kortet går tabt.	Forsøg ikke at flytte robotten under rengøringen.
		Den automatiske rengøring er ikke færdig.	Sørg for, at robotten automatisk vender tilbage til stationen efter rengøring.
3	Det er ikke muligt at oprette et møbelkort i appen.	Hvis du flytter robotten under rengøringen, kan kortet gå tabt.	Flyt ikke robotten under rengøringen.
		Den automatiske rengøring er ikke færdig.	Sørg for, at robotten automatisk vender tilbage til stationen efter rengøring.
4	Sidebørsten faldt af.	Sidebørsten er ikke korrekt installeret.	For at sikre korrekt installation vær da sikker på, at du hører et "klik", når du installerer sidebørsten.

Nr.	Fejlfunktion	Mulig årsager	Løsninger
5	Intet signal fundet. Robotten kan ikke vende tilbage til stationen.	Stationen er ikke placeret korrekt.	Placér stationen korrekt i henhold til instruktionerne i <a href="#">[Tænd og oplad DEEBOT]</a> -afsnittet.
		Stationen er løbet tør for strøm eller blevet flyttet.	Kontrollér, om stationen er tilsluttet en strømforsyning. Du må ikke flytte stationen.
		Robotten begyndte ikke at gøre rent fra stationen.	Det anbefales, at robotten starter rengøringen fra stationen.
		Opladningsruten er blokeret. For eksempel er døren til det rum, som stationen befinder sig i, lukket.	Hold opladningsruten fri for forhindringer.
6	Robotten vender tilbage til stationen, før den er færdig med rengøringen.	Rummet er for stort, og robotten skal tilbage til stationen for at blive genopladet.	Aktivér venligst Auto Resume (automatisk genoptag). Følg instruktionerne i appen for at få flere oplysninger.
		Robotten kan ikke nå visse områder, der er blokeret af møbler eller barrierer.	Ryd op i det område, der skal rengøres, ved at sætte møbler og små genstande på plads.
7	Robotten kan ikke oplades.	Robotten er ikke tændt.	Tryk og hold  nede på robotten for at aktivere den før opladning.
		Opladningskontakterne på robotten er ikke forbundet med dem på stationen.	Sørg for, at robotens opladningskontakter er forbundet med stationen, og at  blinker. Kontrollér, om opladningskontakterne på robotten og stationen er snavsede. Rengør dem i henhold til afsnittet <a href="#">[Vedligeholdelse]</a> .
		Stationen er ikke tilsluttet en strømforsyning.	Sørg for, at stationen er tilsluttet en strømforsyning.
		Basen er ikke installeret korrekt.	Se afsnittet <a href="#">[Hurtig Start]</a> for at installere den korrekt.
		Batteriet vil blive afladet for meget, hvis robotten ikke bruges i lang tid.	Det anbefales at bruge robotten regelmæssigt. Hvis batteriet ikke kan oplades, fordi det ikke har været brugt i lang tid, skal du kontakte kundeservice for at få hjælp.
8	Høje lyde under rengøring.	Hovedbørsten/sidebørsten er viklet ind i hinanden, eller støvboksen/filteret er blokeret.	Det anbefales at rengøre hovedbørsten, sidebørsten, støvboksen, filteret osv. regelmæssigt.
		Robotten er i max-tilstand.	Skift til standardtilstand (Standard Mode).
9	Robotten sidder fast under arbejdet og stopper.	Robotten er viklet ind i genstande på gulvet (elektriske ledninger, gardiner, tæppefrynsere osv.).	Robotten vil forsøge at frigøre sig på forskellige måder. Hvis det ikke lykkes, skal du fjerne forhindringerne manuelt og genstarte.
		Robotten kan sidde fast under et møbel med en indgang i samme højde.	Sæt en fysisk barriere, eller sæt en virtuel grænse via ECOVACS HOME-appen.
		Robotten sidder fast i på et trangt sted.	Ryd op i dit hjem, sæt en fysisk barriere, eller sæt en virtuel grænse via ECOVACS HOME-appen.

Nr.	Fejlfunktion	Mulig årsager	Løsninger
10	Robotten støder på problemer som en unormal rute, skæv bevægelse, gentagne passager over de samme steder og manglende små områder. (Men hvis robotten midlertidigt overser et stort område, vender den automatisk tilbage for at sikre, at det bliver grundigt rengjort).	Genstande som ledninger og hjemmesko på gulvet påvirker robotens normale funktion.	Før rengøring skal du rydde spredte ledninger, hjemmesko og andre genstande på gulvet op, så vidt det er muligt. Hvis der mangler områder under rengøringen, vender robotten tilbage for at sikre, at de bliver grundigt rengjort. Undlad venligst at gribe ind (f.eks. ved at flytte robotten eller blokere dens rute).
		Kørehjulene kan glide på gulvet, når robotten kører op ad trin, tærskler og dørtrin, hvilket påvirker dens evne til at navigere rundt i hele huset.	Det anbefales at lukke døren til det berørte område og rengøre det separat. Efter rengøringen vender robotten tilbage til sin startposition. Du kan roligt bruge denne metode.
		På nyvoksede eller polerede gulve samt glatte fliser kan der være mindre friktion mellem kørehjulene og gulvet.	Vent på, at voksen tørrer, før du rengør.
		På grund af forskellige hjemmemiljøer kan nogle områder ikke rengøres.	Når støvsugnings- og moppefunktionen er aktiveret, skal du undgå tæppebelagte områder, da de forhindrer adgang. Fold tæpper, eller fjern moppepuden før rengøring.
11	Fjernbetjeningen er forsinket.	Svagt Wi-Fi-signal, der gør videoindlæsningen langsommere.	Det anbefales at bruge robotten i et område med et godt Wi-Fi-signal.
12	Robotten tømmer ikke støvboksen, når den vender tilbage til stationen.	Støvopsamlingskabinen er ikke lukket.	Luk venligst støvopsamlingskabinen.
		Den automatiske tømning af støvboksen er ikke slået til i ECOVACS HOME-appen.	Slå funktionen automatisk tømning til i ECOVACS HOME-appen.
		Støvposen er ikke installeret i stationen.	Montér støvposen, og luk støvopsamlingsbeholderen.
		Manuel flytning af robotten tilbage til stationen udløser muligvis ikke den automatiske tømning af støvboksen.	Det anbefales at lade robotten vende tilbage til stationen af sig selv. Undlad at flytte den manuelt.
		I tilstanden Forstyr ikke tømmer robotten ikke støvet, når den vender tilbage til stationen.	Afbryd tilstanden Forstyr ikke i ECOVACS HOME-appen, eller start støvtømningen manuelt.
Hvis ovenstående årsager er udelukket, kan det skyldes en abnormitet i stationens komponenter.	Kontakt venligst kundeservice for at få hjælp.		
13	Robotten formår ikke at tømme støvboksen	OMNI-stationen registrerer et fald i tømningseffektiviteten.	Udskift støvposen i henhold til afsnittet <a href="#">[REGELMÆSSIG VEDLIGEHOLDELSE]</a> , og luk støvbeholderen. Hvis støvposen ikke er fuld, kan du tage den ud og sætte den i igen.
		Støvtømmeporten er blokeret af fremmedlegemer.	Tag støvboksen ud, og fjern fremmedlegemer fra støvtømmeporten.

Nr.	Fejlfunktion	Mulig årsager	Løsninger
14	Den indvendige side af støvopsamlingsbeholderen er snavset.	Fine partikler absorberes på indersiden af støvopsamlingsboksen gennem støvposen. Støvposen er gået i stykker.	Rengør den indvendige side af støvopsamlingsbeholderen. Undersøg dette og udskift støvposen.
15	Der slipper støv ud, når robotten arbejder.	Støvtømmeporten er blokeret af fremmedlegemer.	Tag støvboksen ud, og fjern fremmedlegemer fra støvtømmeporten.
16	Moppepudernes plader kan ikke rotere.	Moppepudernes plader er ikke installeret korrekt.	Montér moppepudernes plader korrekt. Tryk moppepuden ind i monteringshullerne til moppepuden, indtil du hører et "klik".
		Moppepudepladerne er blokeret af fremmedlegemer.	Fjern venligst fremmedlegemer.
17	Kørehjulene sidder fast.	Kørehjulene er viklet ind i noget eller sidder fast på grund af fremmedlegemer.	Drej og tryk på kørehjulene for at kontrollere for og fjerne eventuelle fremmedlegemer, der er viklet ind eller sidder fast. Hvis problemet fortsætter, bedes du kontakte kundeservice for at få hjælp.
18	Vandet i moppens vaskebakke er fyldt og kan ikke tømmes ud. En stemme fortæller, at moppebakken er fuld.	Snavsvandstanken er ikke installeret korrekt.	Tryk forsigtigt ned på snavsvandstanken for at sikre, at den er korrekt installeret.
		Snavsvandstankens dæksel er ikke tæt lukket.	Sørg for, at snavsvandstankens dæksel er tæt lukket.
		Stationen kan ikke tømme vand ud normalt.	Tryk på og hold  nede for at se, om stationen tømmer vand ud normalt. Hvis problemet opstår under rengøringsprocessen for moppepuderne, skal du afslutte opgaven via appen og derefter trykke på og holde  nede for at se, om stationen tømmer vandet ud korrekt. Hvis vandet løber normalt ud, skal du tørre vandoverløbsensoren på moppens vaskebakke af. Hvis stationen ikke tømmer vandet ud, skal du kontrollere, om der er fremmedlegemer mellem snavsvandstanken og stationen og fjerne dem.
		Moppevaskebakkens sugeåbning er blokeret af fremmedlegemer.	Sørg for, at der ikke er fremmedlegemer i moppevaskerens sugeåbning.
		Moppens vaskebakke er snavset.	Tag den aftagelige bakke ud, og skyl den rene med vand.
		Hvis der ikke er vand i den aftagelige bakke, skal du kontrollere, om svømmeren sidder fast og ikke kan sænke sig til den korrekte position.	Tag moppens vaskebakke ud, og sæt flyderen i den rigtige position.
		Talebeskeden udsendes stadig efter at have prøvet ovenstående løsninger.	Tag stikket ud af stationen, og sæt det i igen. Hvis problemet fortsætter, bedes du kontakte kundeservice for at få hjælp.
19	Moppepudernes plader fungerer ikke korrekt.	Moppepudernes plader er viklet ind i eller sidder fast i fremmedlegemer.	Fjern venligst fremmedlegemer.
		Moppepudernes plader faldt af.	Sæt moppepudernes plader på igen, og vær sikker på at høre et "klik", der indikerer, at moppepudernes plader er korrekt installeret.

## TEKNISKE SPECIFIKATIONER

Model	<b>DJX11</b>
Nominel indgang	20 V $\overline{=}$ 2 A
Opladningstid	ca. 4 t
Stationsmodel	<b>CH24B7</b>
Nominel indgang	220-240 V $\sim$ 50-60 Hz
Nominel udgang	20 V $\overline{=}$ 2 A
Nominel indgangsstrøm (opladning)	0,5 A
Effekt (tømning)	400 W
Effekt (vask af moppepuder)	35 W
Effekt (tørring)	90 W
Frekvensbånd	2400-2483,5 MHz
Netværksforbundet standby-strøm	Mindre end 2,00 W

Det trådløse moduls udgangseffekt er mindre end 100 mW.

**Bemærk:** Tekniske og designmæssige specifikationer kan ændres med henblik på løbende produktforbedringer.

Udforsk mere tilbehør på <https://www.ecovacs.com>.

Baseret på produktkrav (funktionalitet og brugeroplevelse) bruger vores produkter en ikke-ultra-lav strøm apparatarkitektur, så der er ingen slukketilstand og ingen standbytilstand. Når maskinen er fuldt opladet, går den i netværksstandbytilstand inden for 20 minutter. Netværksforbundet standbytilstands effekt er 1.6 W.

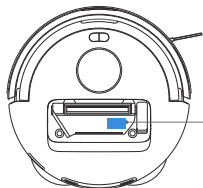

Brug mobilkameraet til at scanne QR-koden og få fat i brugsanvisningen.

## TÄRKEITÄ TURVALLISUUSOHJEITA

### TÄRKEITÄ TURVALLISUUSOHJEITA

Sähkölaitetta käytettäessä on aina noudatettava perusvarotoimia, mukaan lukien seuraavat:

### LUE KAIKKI OHJEET ENNEN TÄMÄN LAITTEEN KÄYTTÖÄ SÄILYÄ NÄMÄ OHJEET

1. Tätä laitetta voivat käyttää vähintään 8-vuotiaat lapset ja henkilöt, joilla on alentuneet fyysiset, sensoriset tai henkiset kyvyt tai joilla ei ole kokemusta ja tietoa, jos heitä on valvottu tai opastettu laitteen turvallisesta käytöstä ja he ymmärtävät vaarat. mukana. Lapset eivät saa leikkiä laitteella. Lapset eivät saa suorittaa puhdistusta ja käyttäjän huoltamista ilman valvontaa.
2. Tyhjennä puhdistettava alue. Irrota lattialta virtajohdot ja pienet esineet, jotka voivat sotkeutua laitteeseen.
3. Työnnä maton hapsut maton pohjan alle ja nosta esineet, kuten verhot ja pöytäliinat, lattiasta.
4. Jos siivousalueella putoaa askelman tai portaiden takia, käytä laitetta varmistaaksesi, että se havaitsee askelman putoamatta reunan yli. Saattaa olla tarpeen asettaa fyysinen este reunaan, jotta laite ei putoa. Varmista, että fyysinen este ei aiheuta kompastumisvaaraa.
5. Käytä vain tässä ohjekirjassa kuvatulla tavalla. Käytä vain valmistajan suosittelemia tai myymiä lisälaitteita.
6. VAIN talouskäyttöön SISÄTILOISSA. Älä käytä laitetta ulkona, kaupallisissa tai teollisuusympäristöissä.
7. Älä käytä ilman pölysäiliötä ja/tai suodattimia.
8. Sammuta virtakytkin ennen pölysäiliön poistamista.
9. Älä käytä laitetta paikassa, jossa on palavia kynttilöitä tai herkkiä esineitä.
10. Pidä hiukset, löysät vaatteet, sormet ja kaikki kehon osat poissa aukoista ja liikkuvista osista.
11. Älä käytä laitetta huoneessa, jossa vauva tai lapsi nukkuu.
12. Älä käytä laitetta märillä pinnoilla tai pinnoilla, joilla on seisovaa vettä.
13. Älä anna laitteen poimia suuria esineitä, kuten

- kiviä, suuria paperinpaloja tai muita esineitä, jotka voivat tukkia laitteen.
14. Älä käytä laitetta syttyvien tai palavien materiaalien, kuten bensiinin, tulostimen tai kopiokoneen väriaineen, poimimiseen tai käytä niitä paikoissa, joissa niitä saattaa olla.
  15. Älä käytä laitetta palavan tai savuavan esineen poimimiseen, kuten savukkeita, tulitikkuja, kuumaa tuhkaa tai mitään, mikä voi aiheuttaa tulipalon.
  16. Älä laita esineitä imuaukkoon. Älä käytä, jos imuaukko on tukossa. Pidä imuaukko puhtaana pölystä, nukasta, hiuksista tai kaikesta, mikä voi heikentää ilmavirtausta.
  17. Jos virtajohto on vaurioitunut, sen on vaaran välttämiseksi vaihdettava valmistajan, sen huoltoedustajan tai vastaavalla tavalla pätevän henkilön toimesta.
  18. Kytke virta pois päältä ennen laitteen puhdistamista tai huoltamista.
  19. CH24B7:lle sopiva litiumakkutyyppe on Max. 4 kennoa, max. nimellisjännite DC 14,4 V, nimelliskapasiteetti 3 200 mAh. Akku on poistettava ja hävitettävä paikallisten lakien ja määräysten mukaisesti ennen laitteen hävittämistä.
  20. Hävitä käytetyt paristot paikallisten lakien ja määräysten mukaisesti.
  21. Älä polta laitetta, vaikka se olisi vakavasti vaurioitunut. Akut voivat räjähtää tulipalossa.
  22. Laitetta tulee käyttää tämän käyttöohjeen ohjeiden mukaisesti. Ecovacs Home Service Robotics ei ole vastuussa mistään vahingoista tai vammoista, jotka ovat aiheutuneet väärästä käytöstä.
  23. Robotti sisältää paristoja, jotka vain ammattitaitoiset henkilöt voivat vaihtaa. Jos haluat vaihtaa robotin akun, ota yhteyttä asiakaspalveluun.
  24. Varmista, että virtalähteen jännite vastaa OMNI Station -asemaan merkittyä virtajännitettä.
  25. Käytä vain alkuperäistä ladattavaa akkua ja valmistajan laitteen mukana toimitettua OMNI Station -asemaa. Ei-ladattavat akut ovat kiellettyjä.
  26. Varo vahingoittamasta virtajohtoa. Älä vedä tai kanna laitetta tai OMNI Station -asemaa virtajohdosta, käytä virtajohtoa kahvana, sulje virtajohdon luukkua tai vedä virtajohtoa

- terävien reunojen tai kulmien ympäri. Älä käytä laitetta virtajohdon yli. Pidä virtajohto poissa kuumista pinnoista.
27. Älä käytä OMNI Station -asemaa, jos se on vaurioitunut. Virtalähdettä ei saa korjata eikä sitä saa enää käyttää, jos se on vaurioitunut tai viallinen.
  28. Älä käytä vaurioituneen virtajohdon tai pistorasian kanssa. Älä käytä laitetta tai OMNI Station -asemaa, jos se ei toimi kunnolla, se on pudonnut, vaurioitunut, jätetty ulos tai joutunut kosketuksiin veden kanssa. Valmistajan tai sen huoltoedustajan on korjattava se vaaran välttämiseksi.
  29. Pistoke on irrotettava pistorasiasta ennen OMNI Station -aseman puhdistamista tai huoltamista.
  30. Irrota laite OMNI Station -asemasta ja kytke laitteen virta pois päältä ennen akun poistamista laitteen hävittämistä varten.
  31. Kun et käytä OMNI Station -asemaa pitkään aikaan, irrota se pistorasiasta.
  32. Jos robottia ei käytetä pitkään aikaan, sammuta robotti säilytystä varten ja irrota OMNI Station -asema.

33. VAROITUS - Lisää puhdasta vettä vain puhtaan veden säiliöön.

**34. VAROITUS:** Käytä akun lataamiseen vain tämän laitteen mukana toimitettua irrotettavaa syöttöyksikköä CH24B7.

RF-altistusvaatimusten täyttämiseksi tämän laitteen ja ihmisten välillä tulee säilyttää vähintään 20 cm:n etäisyys laitteen käytön aikana.

Vaatimustenmukaisuuden varmistamiseksi toimintoja tätä lähempänä ei suositella. Tässä lähettimessä käytettyä antennia ei saa sijoittaa samaan paikkaan minkään muun antennin tai lähettimen kanssa.

### **Laitteen päivitys**

Tyypillisesti jotkut laitteet päivitetään kahdesti kuukaudessa, mutta eivät aina niin tarkasti. Jotkut laitteet, erityisesti ne, jotka tulivat myyntiin yli kolme vuotta sitten, päivitetään vain, jos kriittinen haavoittuvuus löydetään ja korjataan.

Varmista, että robotti on aina yhteydessä verkkoon, jotta älykkäät ominaisuudet toimivat kunnolla.

	Luokka II
	Oikosulkusuojattu turvaeristysmuuntaja
	Vaihda virtalähteen tila
	Vain sisäkäyttöön
	Tasavirta
	Vaihtovirta
	Lue ohjeet ennen lataamista.
	Latausportin napaisuus
	Aikaviive miniatyyri sulakelinkki

Etävalvonta on tarkoitettu ei-julkisten, yksityisomistuksessa olevien paikkojen ehdottomaan yksityiskäyttöön puhtaasti itsesuojelua ja yksittäistä valvontaa varten. Ota huomioon paikalliset tietosuojaan perustuvat lakisääteiset velvoitteet käytön yhteydessä. Ei julkisten paikkojen valvontaa, etenkin salaisessa tarkoituksessa ja/tai työnantajan toimesta ilman perusteltua syytä. Tällainen epäoikeutettu käyttö on vain käyttäjän vastuulla ja vastuulla.

## Euroopan unionin vaatimustenmukaisuusilmoitus

### Tietoa sähkö- ja elektroniikkalaiteromun hävittämisestä käyttäjille



Tämä tuotteessa tai sen pakkauksessa oleva symboli osoittaa, että käytettyjä sähkö- ja elektroniikkatuotteita ei saa sekoittaa lajittelemattomaan yhdyskuntajätteeseen. Asianmukaista käsittelyä varten on sinun vastuullasi hävittää jätelaitteesi järjestämällä niiden palauttaminen nimettyihin keräyspisteisiin. Tämän tuotteen asianmukainen hävittäminen auttaa säästämään arvokkaita resursseja ja ehkäisemään mahdollisia kielteisiä vaikutuksia ihmisten terveyteen ja ympäristöön, jotka muuten voisivat aiheutua epäasianmukaisesta jätteenkäsittelystä. Voit palauttaa käytetyn laitteen käyttämällä palautus- ja keräysjärjestelmiä tai ottamalla yhteyttä jälleenmyyjään, jolta tuote on ostettu, mikä on maksutonta, ota yhteyttä paikallisviranomaisiin saadaksesi lisätietoja lähimmästä nimityksestä keräyspisteestä. Tämän jätteen virheellisestä hävittämisestä voidaan määrätä seuraamuksia kansallisen lainsäädännön mukaisesti.

## Tietoa käytettyjen paristojen hävittämisestä käyttäjille



Tämä symboli tarkoittaa, että paristoja ja akkuja ei saa käyttökänsä lopussa sekoittaa lajittelemattomaan yhdyskuntajätteeseen. Osallistumisesi on tärkeä osa pyrkimystä minimoida paristojen ja akkujen vaikutukset ympäristöön ja ihmisten terveyteen. Asianmukaista kierrätystä varten voit palauttaa tämän tuotteen tai sen sisältämät paristot tai akut toimittajalle tai nimettyyn keräyspisteeseen, joka on maksuton. Tämän tuotteen asianmukainen hävittäminen auttaa säästämään arvokkaita resursseja ja ehkäisemään mahdollisia kielteisiä vaikutuksia ihmisten terveyteen ja ympäristöön, jotka muuten voisivat aiheutua epäasianmukaisesta jätteenkäsittelystä. Tämän jätteen virheellisestä hävittämisestä voidaan määrätä seuraamuksia kansallisen lainsäädännön mukaisesti. Käytetyille paristoille ja akuille on olemassa erilliset keräysjärjestelmät. Hävitä paristot ja akut asianmukaisesti paikallisessa yhdyskuntajätelaitoksen keräys-/kierrätyskeskuksessa.

## Tiettyjen vaarallisten aineiden käytön rajoittamista koskeva direktiivi (RoHS-direktiivi).

Ecovacs Home Service Robotics Co., Ltd. vakuuttaa täten, että koko tuote, mukaan lukien osat (kaapelit, johdot jne.), täyttää tiettyjen vaarallisten aineiden käytön rajoittamisesta sähkö- ja elektroniikkalaitteissa annetun RoHS-direktiivin 2011/65/EU ja sen muutosten komission delegoidun direktiivin (EU) 2015/863 ("RoHS uudelleenlaadittu toisinto" tai "RoHS 2.0") vaatimukset.

### Radiolaitedirektiivi

Ecovacs Home Service Robotics Co., Ltd. vakuuttaa täten, että tässä osiossa luetellut tuotteet täyttävät radiolaitedirektiivin 2014/53/EU olennaiset vaatimukset ja muut asiaankuuluvat säännökset.

### Valtuutettu edustaja Euroopassa:



ECOVACS Europe GmbH  
Holzstrasse 2 | D-40221 Düsseldorf | Saksa

Ecovacs Home Service Robotics Co., Ltd. vakuuttaa täten, että tuote täyttää olennaiset vaatimukset ja muut RoHS-direktiivin 2011/65/EU ja sen muutoksen komission delegoidun direktiivin (EU) 2015/863, radiolaitedirektiivin 2014/53/EU olennaiset vaatimukset ja muut asiaa koskevat säännökset. Yhdistyneen kuningaskunnan valtuutettu edustaja: Vaatimustenmukaisuusvakuutus on nähtävillä seuraavassa osoitteessa: <https://www.ecovacs.com/global/compliance>.

# PAKETIN OSAT

## 1 Pakkauksen sisältö

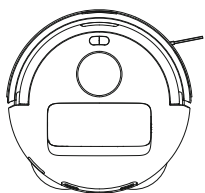

Robotti

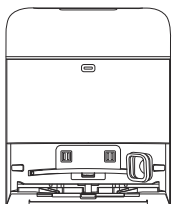

OMNI Station -asema

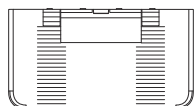

Alusta



Sivuharja

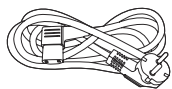

Virtajohto



Käyttöohje

**Huomaa:** Tämän oppaan kuvat ovat vain ohjeellisia ja saattavat poiketa laitteesta. Tuotteen suunnittelu ja tekniset tiedot voivat muuttua ilman erillistä ilmoitusta.

## 2 Tuotteen kaavio

### 1. Robotti

Navigointimoduuli

Puskuri

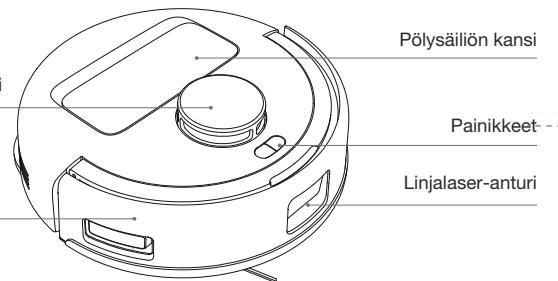

Painikkeet robotissa:



Paina: Poistu/Palaa asemalle

Paina ja pidä painettuna: Aseman itsepuhdistuva (käytettävissä vain, kun robotti on aseman sisällä)



Paina: Vaihda Käynnistä/Keskeytä/Jatka

Paina ja pidä painettuna: Virta päälle/pois päältä



+ Power button symbol: Paina ja pidä painettuna: Lapsilukko

### 2. Näkymä pohjan takaosasta

Pudotusta estävät anturit

Sivuharja

Maton tunnistusanturi

Harjan vapautussalvat

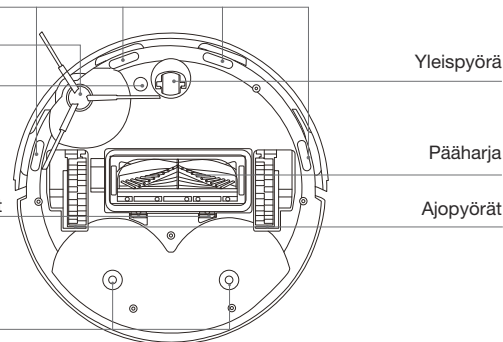

Kiinnitysraot moppauspehmusteen kokoonpanoa varten

### 3. Robotin sisällä (Pölysäiliön kannen alla)

ⓘ RESET-painike

Paina: Verkkoasetukset Paina ja pidä painettuna: Nollaa

Verkkoasetukset: Paina RESET-painiketta, niin kuulet äänikehotteen yhdistää robotti sovellukseen.

Palauta oletusasetukset: Paina RESET-painiketta ja pidä sitä painettuna. Kun kuulet äänikehotteen, käynnistymusiikki toistetaan ja robotti palautetaan oletusasetuksiin.

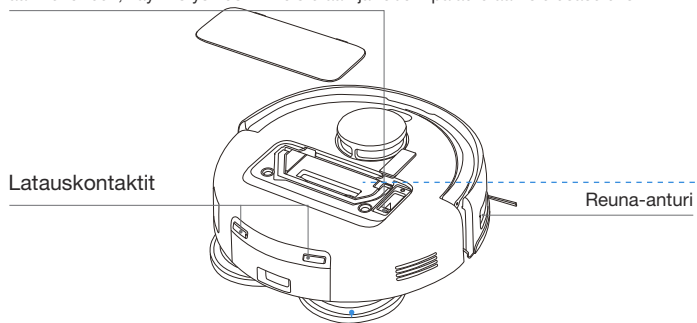

### 4. Moppaustyynyn kokoonpano

Pehmustelevyt

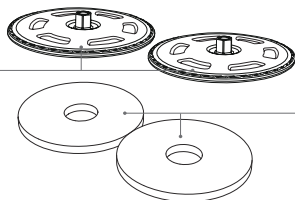

Pestävät  
moppauspehmusteet

### 5. Pölysäiliö

Pölysäiliön kahva

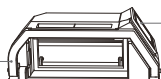

Pölynpoistoportti

Sienisuodatin

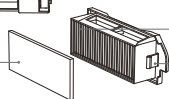

Suodatin

Vapautuspainike

### 6. OMNI Station (Näkymä etupuolelta)

Integroitu vesisäiliö

Pölynkeräyskaappi

Latauskontaktit

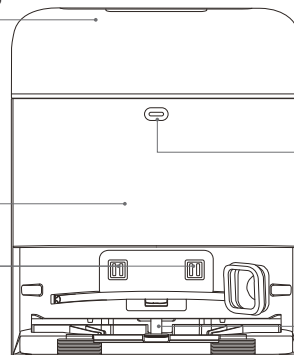

Merkkivalo

Mopin pesualusta

### Huomautus:

- Vilkkuva punainen: Tarkista syy ECOVACS HOME -sovelluksesta.
- Jos robotti ei lataudu, pyyhi latausliittimet puhtaalla ja kuivalla liinalla.

### 7. Pölypussi

Pölypussin kahva

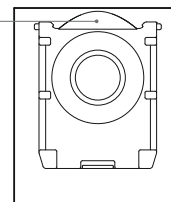

## 8. OMNI Station (Näkymä takapuolelta)

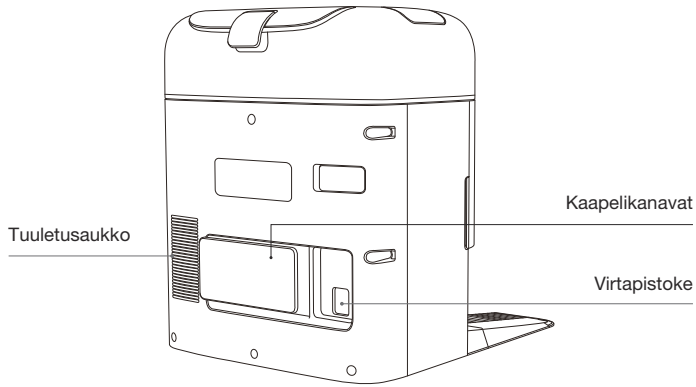

## 9. Merkkivalo

Ilmaisoin	Valotehoste	Osavaltio
Robotti	Hengittävä valkoinen valo	Ladataan...
	Palaa valkoisena	Täysin ladattu / Käynnissä / Keskeytä
	Palaa punaisena	Akku vähissä
	Vilkkuu punaisena	Hälytys
Asema	Palaa valkoisena	Valmiustila/Käytössä
	Vilkkuu punaisena	Toimintahäiriö
	Sammuu	Virtakatkos / syvä lepotila

## 10. Anturien yleiskatsaus

Nimi	Toiminnallinen kuvaus
Navigointimoduuli	Navigointimoduuli laskee algoritmien avulla robotin ja lähellä olevien objektien välisen tarkan etäisyyden lähettävän laserin ja vastaanotetun laserin heijastuneen ympärillä olevista kohteista muodostuvan kolmiomaisuuden perusteella. Kun robotti liikkuu, ympäröivien kohteiden sijainnit määritetään, jotta laitteen ympäristöstä luodaan spatiaalinen kartta. Mittausalue on 6 m.
Linjalaser-anturi	Laseretäisyyttä käytetään mittaamaan robotin ja ympäröivien kohteiden välinen etäisyys 0,3 metrin säteellä lähettämällä lasereita ja havaitsemalla heijastuvaa valoa. Kun anturi tunnistaa lähellä olevan kohteen, joka ylittää enimmäiskorkeuden, robotti kääntyy automaattisesti välttääkseen sen.
Pudotusta estävät anturit	Infrapunamittauksen avulla robotin pohjan ja maan välinen etäisyys havaitaan pohjassa olevilla infrapuna-antureilla. Robotti ei liiku eteenpäin, kun edessä on alas laskevat portaat (kuten kun korkeus valkoiseen pintaan on 70 mm tai enemmän tai kun korkeus mustaan pintaan on 55 mm tai enemmän), ja tunnistettu etäisyys ylittää esiasetetun korkeuden, pudotuksenestoonominaisuuden toteuttaminen.
Maton tunnistusanturi	Anturi lähettää 300 kHz ultraääntä, jonka energia imeytyy mattoon, jolloin kaikuenergia jää kynnyсарvoa pienemmäksi. Robotti tunnistaa siten maton läsnäolon. ECOVACS-laboratoriossa tunnistetaan yli 50 markkinoilla saatavilla olevaa mattotyyppeä.
Törmäyksenestotunnistin	Optocoupler Switch -periaatteella robotti välttää esteitä, kun ne ovat törmäyksessä.
Reuna-anturi	Infrapunaetäisyyden avulla reuna-anturi havaitsee robotin ja oikealla olevien kohteiden välisen etäisyyden. Kun oikealla on seinä tai esteitä, robotti suorittaa reunojen puhdistuksen välttääkseen pisteiden puuttumista ja estääkseen törmäyksiä.

# ALKUASENNUS JA KÄYTTÖ

## 1 Huomautukset ennen puhdistusta

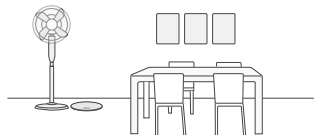

### Puhdista puhdistettava alue

Jotta siivousalue olisi mahdollisimman suuri, aseta huonekalut, kuten pöydät, tuolit ja jalustatuulettimet, oikeille paikoilleen ja aseta pois matalat esineet, kuten vaa'at, ennen robotin käyttöä.

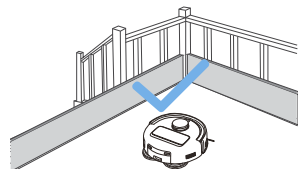

### Estä DEEBOT-laitetta putoamasta

Aseta fyysinen este pudotuksen reunaan, kuten portaat ja portaat, jotta robotti ei putoa reunan yli.



### Avaa ovet ja auta DEEBOT-laitetta tutkimaan

Avaa kaikki huoneen ovet auttaaksesi robottia tutustumaan talosi täysin ensimmäisen käyttökerran aikana. Lisäksi poista moppausehmusteen kokoonpano, jolloin robotti siirtyy automaattisesti pelkän imuroinnin tilaan.



Poista esineet, kuten kaapelit, vaatteet ja tossut, lattialle parantaaksesi puhdistustehoa.



Ennen kuin käytät tuotetta tupsureunaisella matolla tai matolla, taita tupsut maton alle.



Älä seiso ahtaissa tiloissa, kuten käytävillä, jotta et estä navigointimoduulia.

## 2 Pika-aloitus

Poista kaikki suojamateriaalit ennen laitteen käyttöä.

### 1. Asennus

Naks-ääni ilmaisee oikean asennuksen.

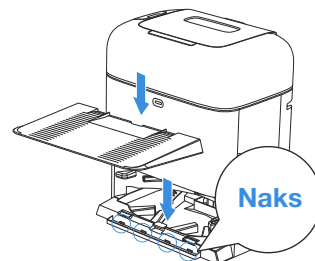
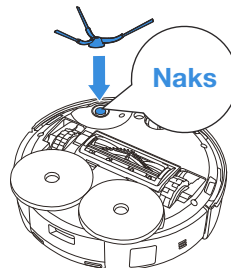

### 2. Kokoa ja aseta asema

Aseta OMNI Station -asema seinää vasten tasaiselle, kovalle alustalle. Älä aseta esineitä 0,05 m:n säteelle kummallekin puolelle ja 0,8 m:n päähän eteen.

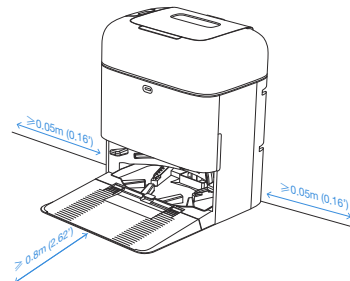
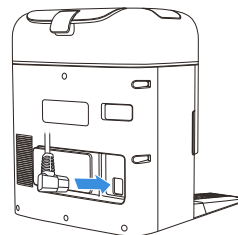

### Huomaa:

- Jos aseman lähellä on heijastavia esineitä, kuten peilejä ja heijastavia jalkalistoja, niiden alaosan 14 cm tulee peittää.
- Älä aseta asemaa suoraan auringonvaloon.
- Aseta asema paikkaan, jossa on vahva Wi-Fi-signaali paremman käyttökokemuksen saavuttamiseksi.
- Älä käytä laitetta märillä pinnoilla tai pinnoilla, joissa on seisovaa vettä.
- Älä pyyhi robottia ja asemaa kostealla liinalla tai käytä mitään nesteitä.

### 3 Täytä integroitu vesisäiliö

Irrota integroitu vesisäiliö, irrota säiliön tulppa ja täytä säiliö vedellä suositeltuun vesitasoon asti. Kiinnitä pistoke ja asenna puhtaan veden säiliö takaisin.

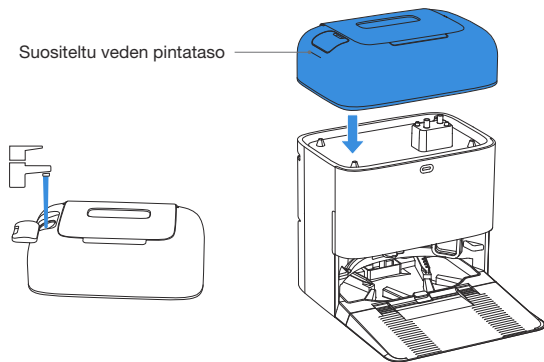

#### Huomaa:

- On suositeltavaa käyttää ECOVACS DEEBOT -puhdistusliuosta (myydään erikseen). Jos haluat ostaa sen, siirry ECOVACS HOME -sovellukseen tai vieraile osoitteessa <https://www.ecovacs.com>.
- Käytä vain ECOVACS DEEBOT -puhdistusliuosta toimintahäiriöiden välttämiseksi.
- Pyyhi vesi pois säiliön pinnalta puhtaalla, kuivalla liinalla ennen sen asettamista paikalleen.
- Varmista, että puhtaan veden tuloaukon säiliön tulppa on kunnolla kiinni ja likaisen veden poistoaukon kansi on suljettu kunnolla ennen käyttöä.
- Vesisäiliöissä olevat vesimerkit ovat toimintatestauksesta. Käytä sitä luottavaisin mielin.

### 4 Lataa ECOVACS HOME -sovellus

Jotta voit nauttia kaikista saatavilla olevista ominaisuuksista, on suositeltavaa ohjata robottia ECOVACS HOME -sovelluksen kautta.

1. Lataa sovellus skannaamalla yläkannen alla oleva QR-koodi.

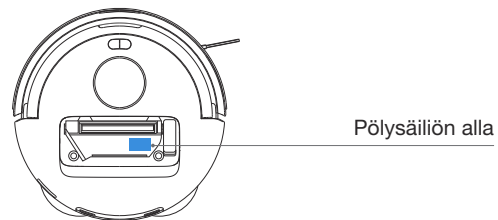

2. Hae hakuasanoilla ECOVACS HOME App Storesta tai Google Playsta ladataksesi sovelluksen.

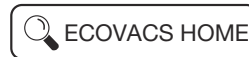

**Huomaa:** Suorita rekisteröinti, sisäänkirjautuminen ja yhteys loppuun noudattamalla sovelluksen ohjeita.

## 5 Robotin virran kytkeminen päälle

Paina ja pidä -painiketta painettuna, aseta sitten robotti virtalähteeseen kytketyn aseman eteen.

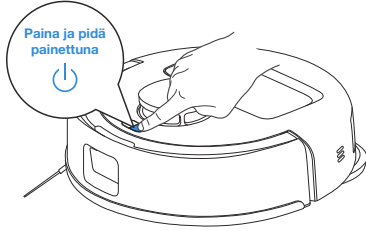

## 6 Yhdistä DEEBOT-laite sovelluksessa

### Wi-Fi-verkkovaatimukset:

- Käytät 2,4 GHz tai 2,4/5 GHz sekaverkkoyhteyttä.
- Reitittimesi tukee 802.11b/g/n- ja IPv4-protokollaa.
- Älä käytä VPN:ää (Virtual Private Network) tai välityspalvelinta.
- Älä käytä piilotettua verkkoa.
- WPA ja WPA2 käyttävät TKIP-, PSK-, AES/CCMP-salausta.
- WEP EAP (Enterprise Authentication Protocol) -protokollaa ei tueta.
- Käytä Wi-Fi-kanavia 1-11 Pohjois-Amerikassa ja kanavia 1-13 Pohjois-Amerikan ulkopuolella (katso paikallista sääntelyviranomaista).
- Jos käytät verkon laajennusta/toistinta, verkon nimi (SSID) ja salasana ovat samat kuin ensisijaisessa verkossasi.
- Ota WPA2 käyttöön reitittimessäsi.

### Wi-Fi-merkkivalo (päälle/pois-painike)

	Hitaasti vilkkuva valkoinen valo	Wi-Fi-yhteys katkaistu
	Nopeasti vilkkuva valkoinen valo	Yhdistetään
	Tasainen valkoinen valo	Yhdistetty Wi-Fi-verkkoon

Huomaa, että älykkäät ominaisuudet, kuten etäkäynnistys, äänivuorovaikutus, 2D-kartan näyttö- ja ohjausasetukset sekä henkilökohtainen puhdistus (laitteesta riippuen) edellyttävät ECOVACS HOME -sovellusta, jota päivitetään jatkuvasti. Sinun on hyväksyttävä julkaisumme Tietosuojakäytäntö ja Käyttö SOPIMUS, ennen kuin voimme käsitellä joitain perustietojasi ja tarpeellisia tietojasi ja antaa sinulle mahdollisuuden käyttää tuotetta ECOVACS HOME -sovelluksen kautta. Jos olet eri mieltä julkaisujemme Tietosuojakäytäntö ja Käyttö SOPIMUS kanssa, tällaiset ominaisuudet eivät ole käytettävissä. Voit kuitenkin käyttää tämän laitteen perusominaisuuksia manuaaliseen käyttöön.

### Verkkoliittymän tiedot

Nimi	Kuvaus
Wi-Fi*	Tämä helpottaa tiedonsiirtoa sovelluksen ja robotin välillä mahdollistaen robotin hallinnan sovelluksen kautta.
ECOVACS HOME -sovellus	ECOVACS-tuotteet tarjoavat älykkäitä toimintoja, kuten verkon määrittämisen, kartoituksen ja puhdistustilan valinnan (riippuen tuotteesta). Käyttäjien tulee ladata ja käyttää virallinen ECOVACS HOME -sovellusta, jotta pääsevät käyttämään näitä ominaisuuksia.

\* DEEBOT-sarjan robotti-imurit on suunniteltu kotisiivoukseen. Toimenpiteen suorittamiseen tarvitaan Wi-Fi-kotiverkkoyhteys, ja käyttäjien on määritettävä DDOS-suojauksen reitittimen asetusten kautta.

## 7 Kytke virta päälle ja lataa DEEBOT

Käytä ECOVACS HOME -sovellusta tai paina -painiketta robotissa, jotta robotti voi telakoida latausta varten.

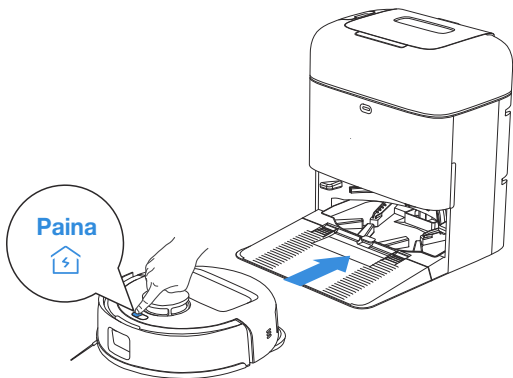

### Huomaa:

- Robotti ei voi ladata, kun sen virta on katkaistu.
- Kun robotti ei ole käytössä, on suositeltavaa pitää se päällä ja latauksessa.
- On suositeltavaa, että aloittaa puhdistuksen asemalta. Älä siirrä asemaa puhdistuksen aikana.

## 8 Käytä DEEBOTia

### 1. Aloita kartoitus

Kun luot karttaa ensimmäistä kertaa, seuraa robottia auttaaksesi pienissä ongelmissa.

Robotti saattaa juuttua huonekalujen alle. Katso seuraavat ratkaisut:

- ① Nosta matalilla istumahuonekaluilla, jos mahdollista;
- ② Peitä huonekalujen pohja;
- ③ Aseta virtuaalinen raja sovelluksen kautta.

Robotti voi kamppailla mattojen kanssa ja estää pääsyn sisään kartoitustarkoituksiin. Ratkaise tämä ongelma seuraavasti: Ennen kartoittamista irrota moppauspehmusteen kokoonpano, jotta robotti pääsee kokolattiamattoon kartoittamista varten.

### 2. Aloita puhdistus

- Robotti palaa automaattisesti asemalle pölyn keräämistä ja mopin pesua varten ilman manuaalista toimenpiteitä.
- Robotti tunnistaa lattiatyypit puhdistuksen aikana ja välttää automaattisesti mattoja. Parhaan tuloksen saavuttamiseksi älä käytä robottia matoilla. On suositeltavaa, että matot taitetaan kokoon puhdistuksen aikana.

Varmista, että robotti on asemassa ja ladattu täyteen ennen ensimmäistä puhdistusta. Paina -painiketta robotissa käynnistymään. Voit käynnistää myös ECOVACS HOME -sovelluksen.



### Huomaa:

- Älä poista pestäviä moppauspehmusteita usein.
- Älä naarmuta moppauspehmusteen levyjä rievulla tai muilla esineillä.
- Vaihda moppauspehmusteet ajoissa sovelluksen kehotuksesta. Tutustu muihin lisävarusteisiin ECOVACS HOME -sovelluksessa tai osoitteessa <https://www.ecovacs.com>.

### 3. Keskeytä

Paina  -painiketta robotissa keskeyttääksesi sen, kun se toimii. Voit myös pysäyttää robotin ECOVACS HOME -sovelluksella.

### 4. Herätä

Hetken tauon jälkeen kaikki robotin merkkivalot sammuvat. Herättääksesi robotin paina .

### 5. Paluu asemaan

Hae robotti ECOVACS HOME -sovelluksella tai pidä  -painiketta painettuna robotissa jotta robotti voi telakoida latausta varten.

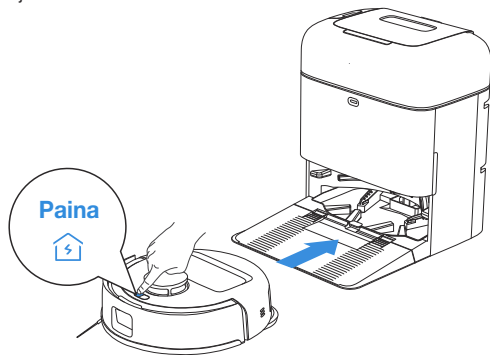

### 6. Syvä lepotila

Robotti siirtyy syvään lepotilaan, jos se pysyy aseman ulkopuolella noin 5 tuntia akun suojaamiseksi. Yritä käynnistää robotti uudelleen aktivoitaksesi sen.

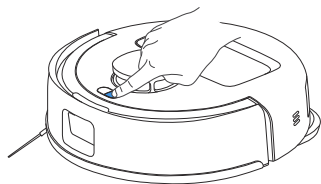

# SÄÄNNÖLLINEN HUOLTO

## 1 Huoltotaajuus

Jotta robotti toimisi huipputehokkaasti, suorita huoltotoimenpiteet ja vaihda osat seuraavin tiheyksin:

Robotin osa	Huoltotaajuus	Vaihtovälit
Pestävä moppauspehmuste	/	1-2 kuukauden välein
Pölypusi	/	Vaihda, kun sovellus antaa kehotuksen
Sivuharja	2 viikon välein	3-6 kuukauden välein
Pääharja	Joka viikko	6-12 kuukauden välein
Suodattaa	Joka viikko	3-6 kuukauden välein
Linjalaser-anturi Yleispyörä Pudotusta estävät anturit Puskuri Yhteystietojen lataus DEEBOTissa Yhteystietojen lataus OMNI Station -asemassa Navigointimoduuli	Suunnilleen joka kuukauden välein	/
Integroitu vesisäiliö	Joka kuukausi	/
Pölynkeräyskaappi	Joka kuukausi	/
Aseman runko ja pohja	Joka kuukausi	/

**Huomaa:** Tutustu muihin lisävarusteisiin ECOVACS HOME -sovelluksessa tai osoitteessa <https://www.ecovacs.com>.

## 2 Huolla pölysäiliö ja suodatin

1. Avaa pölysäiliön kansi ja tyhjennä säiliö.

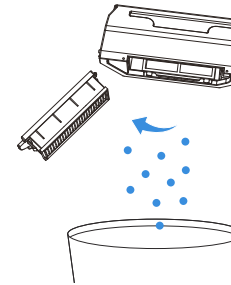

2. Avaa suodatinverkko ja irrota suodatin

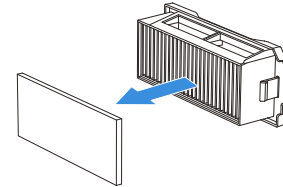

3. Puhdista pöly suodatinverkon molemmilta puolilta.

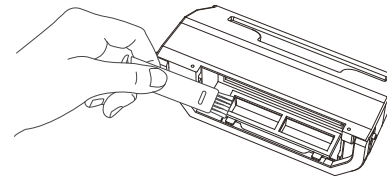

4. Huuhtele pölysäiliö ja suodatin vedellä ja ravista vesipisarot pois.

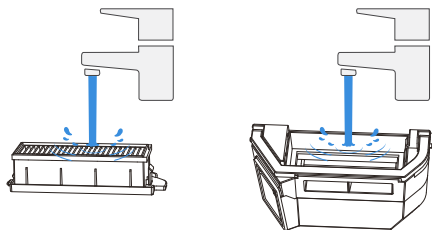

**Huomaa:**

- Huuhtele suodatin vedellä kuvan osoittamalla tavalla.
- Älä käytä sormea tai harjaa suodattimen puhdistamiseen.

5. Ilmakuivaa

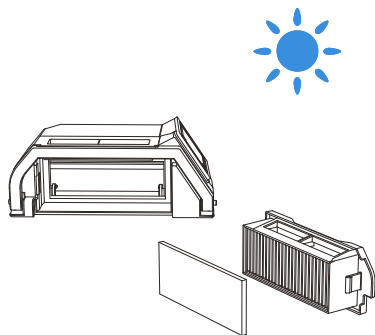

**Huomaa:** Kuivaa suodatin kokonaan ennen käyttöä.

### 3 Huolla pääharja ja sivuharja

**Puhdista pääharja.**

1. Avaa kansi.

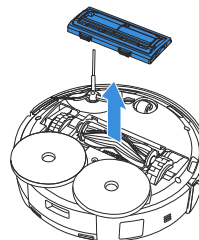

2. Irrota ja puhdista pääharja.

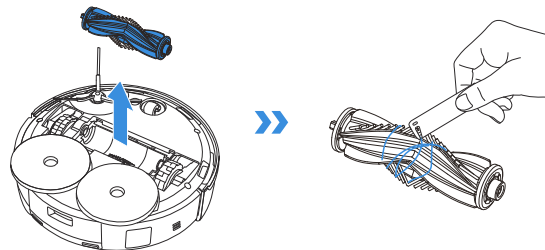

3. Irrota harjakampa, puhdista se ja pyyhi sitten kuivaksi.

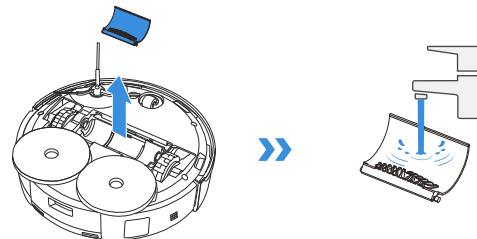

4. Asenna harjakampa, pääharja ja pääharjan kansi.

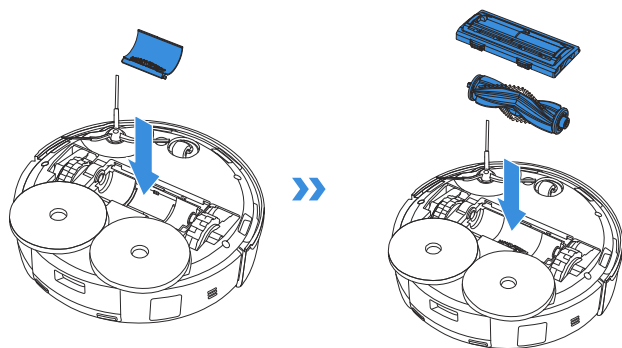

#### Puhdista sivuharja

Irrota ja puhdista sivuharja.

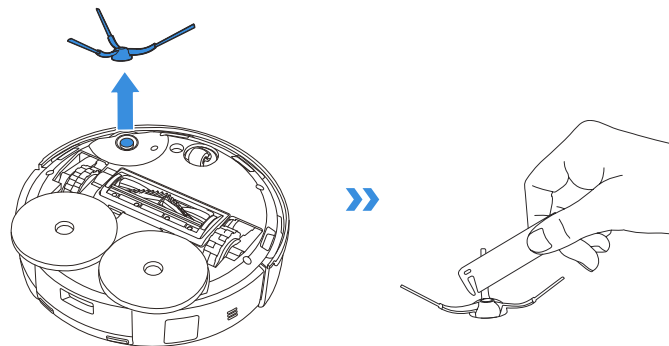

**Huomaa:** Tutustu muihin lisävarusteisiin ECOVACS HOME -sovelluksessa tai osoitteessa <https://www.ecovacs.com>.

## 4 Huolla muita komponentteja

Puhdista anturin lasi

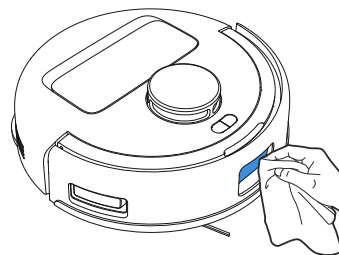

Puhdista puskuri

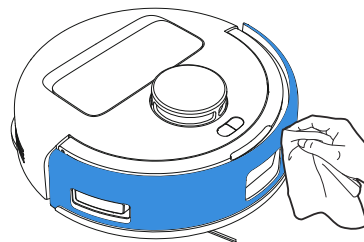

### Puhdista latausliittimet

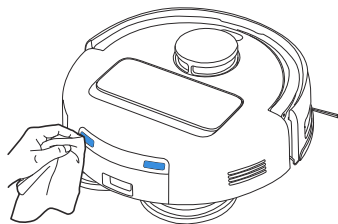

### Puhdista reuna-anturi

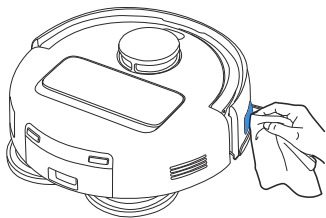

### Puhdista putoamisenestoanturit

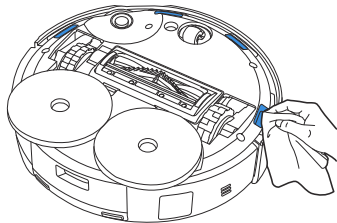

### Puhdista yleispyörä

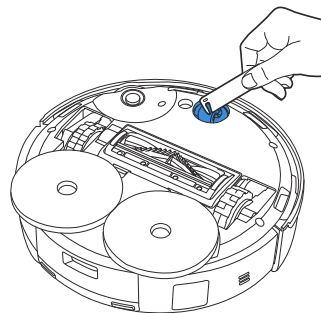

### Puhdista vetopyörät

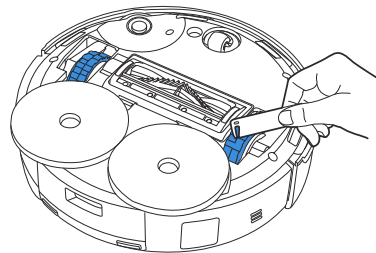

### Huomaa:

- Tutustu muihin lisävarusteisiin ECOVACS HOME -sovelluksessa tai osoitteessa <https://www.ecovacs.com>
- Pyyhi osat puhtaalla, kuivalla liinalla. Älä koskaan käytä märkää liinaa. Älä käytä puhdistussuihkeita tai pesuaineita.
- Latausliittimet sisältävät herkkiä elektronisia komponentteja. Puhdista ne kuivalla liinalla. Älä käytä märkää liinaa vesivahingon estämiseksi.

## 5 Huolla pölysäiliö

1. Hävitä pölypussi.

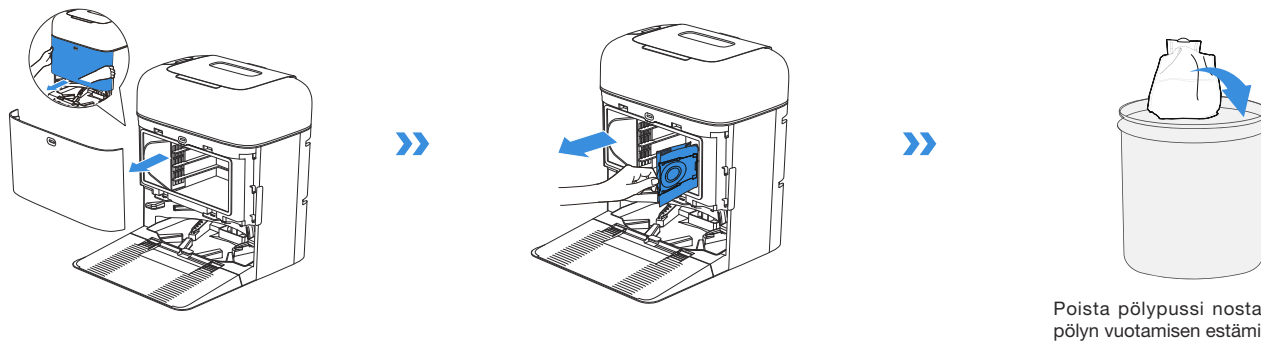

2. Puhdista pölynkeräyskaappi kuivalla liinalla ja aseta uusi pölypussi sisään.

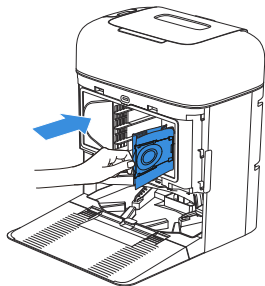

3. Aseta pölynkeräyskaapin kannen yläosa uraan ja paina sitä alas varmistaaksesi, että se on kiinni.

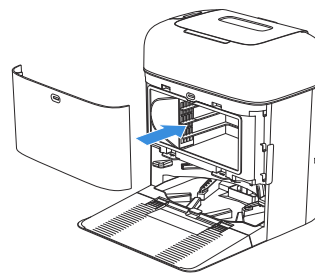

## 6 Huolla mopin pesualusta

1. Irrota alusta ja mopin pesualusta ja puhdista ne.

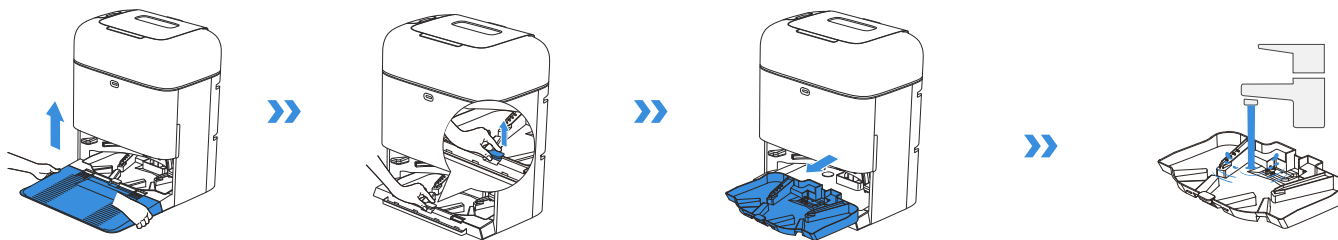

2. Asenna puhdistettu pohja ja mopin pesualusta.

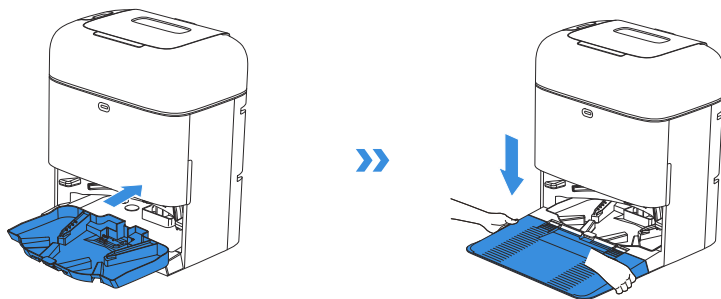

**Huomaa:** Asenna mopin pesualusta oikein sujuvan toiminnan varmistamiseksi.

## 7 Varastointi

Lataa robotti täyteen ja kytke se pois päältä ennen säilytystä. Aseta robotti takaisin asemalle ennen kuin pidät -painiketta painettuna sammuttaaksesi robotin. Lataa se 1,5 kuukauden välein, jotta akku ei purkaudu liikaa.

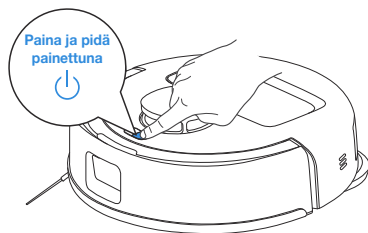



 Robotti ei voi ladata, kun se on sammutettu.

- Kun robotti ei toimi, on suositeltavaa pitää se päällä ja latauksessa.
- Jos akku on liian tyhjä tai sitä ei käytetä pitkään aikaan, DEEBOT-laitetta ei ehkä voida ladata. Ota yhteyttä asiakaspalveluun saadaksesi apua. Älä pura sitä se.



# VIANMÄÄRITYS

Jos kohtaat seuraavan laitteen käytön aikana, katso alla olevasta taulukosta ratkaisuja.

Ei.	Toimintahäiriö	Mahdolliset syyt	Ratkaisut
1	Robotti ei voi muodostaa yhteyttä ECOVACS HOME -sovellukseen.	Väärä Wi-Fi-verkon käyttäjänimi tai salasana syötetty.	Anna oikea Wi-Fi-käyttäjätunnus ja salasana.
		Robotti ei ole Wi-Fi-verkon signaalin peittoalueella.	Varmista, että robotti on kodin Wi-Fi-signaalin kantaman sisällä. Yritä pysyä mahdollisimman lähellä reititintä.
		Robotti ei ole asetustilassa.	Varmista, että robotti on kytketty virtalähteeseen ja kytketty päällä. Avaa kansi ja paina RESET-painiketta. Robotti siirtyy asetustilaan, kun kuulet äänikehoitteen.
		Wi-Fi-luettelossa ei ole kodin Wi-Fi-verkkoa.	1. Tarkista, sisältääkö Wi-Fi-nimi erikoismerkkejä. Älä käytä erikoismerkkejä, kuten ! @#& %¥/.\n2. Älä käytä 5 GHz verkkoylehtyettä.
		Väärä sovellus asennettu.	Lataa ja asenna ECOVACS HOME -sovellus.
		2,4 GHz tai 2,4/5 GHz sekaverkkoyhteys ei ole käytössä.	Robotti ei tue 5 GHz verkkoja. Käytä 2,4 GHz tai 2,4/5 GHz sekaverkkoyhteyttä.
2	Kartta on hukassa.	Kartta saattaa kadota, jos siirät robottia siivouksen aikana.	Siirrä robotin aseman etuosaan palauttaaksesi kartan. Etsi tallennettu kartta kohdassa Kartanhallinta ja napauta <a href="#">Käytä tätä karttaa</a> palauttaaksesi sen. Jos ongelma jatkuu, aloita kartoitus uudelleen.
		Siirrä robotti, kun sen puhdistaminen saattaa aiheuttaa kartan katoamisen.	Yritä olla siirtämättä robottia puhdistuksen aikana.
		Automaattinen puhdistus ei ole valmis.	Varmista, että robotti palaa automaattisesti asemalle puhdistuksen jälkeen.
3	Huonekalukartan luominen sovelluksessa epäonnistui.	Siirrä robotti, kun puhdistaminen saattaa aiheuttaa kartan katoamisen.	Älä siirrä robottia puhdistuksen aikana.
		Automaattinen puhdistus ei ole valmis.	Varmista, että robotti palaa automaattisesti asemalle puhdistuksen jälkeen.
4	Sivuharja putoaa.	Sivuharjaa ei ole asennettu oikein.	Varmista oikea asennus varmistamalla, että kuulet naksahduksen, kun asennat sivuharjan.

Ei.	Toimintahäiriö	Mahdolliset syyt	Ratkaisut
5	Signaalia ei löytynyt. Robotti ei voi palata asemalle.	Asemaa ei ole sijoitettu oikein.	Aseta asema oikein <a href="#">[Virta päälle ja lataa DEEBOT]</a> -osion ohjeiden mukaisesti.
		Asema on katkennut tai siirretty.	Tarkista, onko asema kytketty virtalähteeseen. Älä siirrä asemaa.
		Robotti ei aloita puhdistusta asemasta.	On suositeltavaa, että robotti aloittaa puhdistamisen asemalta.
		Latausreitti on estetty. Esimerkiksi sen huoneen ovi, jossa on asema, on kiinni.	Pidä latausreitti poissa esteistä.
6	Robotti palaa asemalle ennen kuin se on lopettanut siivouksen.	Huone on liian suuri, ja robotin on palattava asemalle latausta varten.	Ota automaattinen jatkaminen käyttöön. Lisätietoja saat noudattamalla sovelluksen ohjeita.
		Robotti ei pääse tietyille huonekalujen tai esteiden peittämillä alueille.	Siivoa puhdistettava alue asettamalla huonekalut ja pienet esineet oikeille paikoille.
7	Robotti ei voi ladata.	Robotti ei ole kytketty PÄÄLLE.	Paina ja pidä  -painiketta robotissa painettuna aktivoitaksesi sen ennen lataamista.
		Robotin latausliittimiä ei ole yhdistetty aseman kosketuksiin.	Varmista, että robotin latausliittimet on kytketty asemaan ja  viikkuu. Tarkista, ovatko robotin ja aseman latausliittimet likaiset. Puhdista ne <a href="#">[Huolto]</a> -osion ohjeiden mukaisesti.
		Asemaa ei ole kytketty virtalähteeseen.	Varmista, että asema on kytketty virtalähteeseen.
		Rullamoppia ei ole asennettu kokonaan.	Katso <a href="#">[Pika-aloitus]</a> -osiosta asentaaksesi sen oikein.
		Akku tyhjenee liikaa, jos robottia ei käytetä pitkään aikaan.	On suositeltavaa käyttää robottia säännöllisesti. Jos akkua ei voi ladata, koska sitä ei ole käytetty pitkään aikaan, ota yhteyttä asiakaspalveluun saadaksesi apua.
8	Kovia ääniä siivouksen aikana.	Pääharja/sivuharja on sotkeutunut tai pölysäiliö/suodatin on tukossa.	On suositeltavaa puhdistaa pääharja, sivuharja, pölysäiliö, suodatin tai muut osat säännöllisesti.
		Robotti on Maksimi-tilassa.	Vaihda Vakio-tilaan.
9	Robotti juuttuu työskennellessään ja pysähtyy.	Robotti on sotkeutunut lattialla oleviin esineisiin (sähköjohdot, verhot, maton reunat tai muut esineet).	Robotti yrittää vapauttaa itsensä eri tavoin. Jos se ei onnistu, poista esteet manuaalisesti ja käynnistä uudelleen.
		Robotti saattaa olla juuttunut huonekalujen alle, joiden sisäänkäynti on samankorkuinen.	Aseta fyysinen este tai aseta virtuaalinen raja ECOVACS HOME -sovelluksen kautta.
		Robotti on jumissa kapealla alueella.	Siivoa kotisi, aseta fyysinen este tai aseta virtuaalinen raja ECOVACS HOME -sovelluksen kautta.

Ei.	Toimintahäiriö	Mahdolliset syyt	Ratkaisut
10	Robotti kohtaa ongelmia, kuten epäsäännöllisen reitin, puolueellisen liikkeen, toistuvia ohituksia samojen paikkojen yli ja puuttuvia pieniä alueita. (Jos robotti kuitenkin ohittaa tilapäisesti suuren alueen, se palaa automaattisesti varmistaakseen, että se on puhdistettu perusteellisesti.)	Maassa olevat esineet, kuten johdot ja tossut, vaikuttavat robotin normaaliin toimintaan.	Ennen puhdistamista siivoa hajallaan olevat johdot, tossut ja muut maassa olevat esineet mahdollisuuksien mukaan. Jos puhdistuksen aikana puuttuu alueita, robotti palaa varmistaakseen, että ne puhdistetaan perusteellisesti. Älä häiritse (kuten siirrä robottia tai estä sen reittiä).
		Vetopyörät voivat luistaa maassa, kun robotti kiipeää portaita, kynnyksiä ja ovitankoja, mikä voi vaikuttaa sen kykyyn navigoida koko taloympäristössä.	On suositeltavaa sulkea vahingoittuneen alueen ovi ja puhdistaa alue erikseen. Puhdistuksen jälkeen robotti palaa lähtöpaikalleen. Voit vapaasti käyttää tätä menetelmää.
		Juuri vahattuilla tai kiillotetuilla lattioilla sekä sileillä laatoilla voi olla vähemmän kitkaa vetopyörien ja lattian välillä.	Odota vahan kuivumista ennen puhdistamista.
		Kotiympäristön vaihteluiden vuoksi joitain alueita ei voida puhdistaa.	Kun imu- ja moppaustila on käytössä, vältä kokolattiamattoa peitettyä aluetta, koska ne estävät sisään pääsyn. Taita matot tai poista moppaustyyny ennen puhdistamista.
11	Kaukosäätimen toiminnassa on viive.	Heikko Wi-Fi-signaali, hidastaa videon lataamista.	On suositeltavaa käyttää robottia alueella, jossa on hyvä Wi-Fi-signaali.
12	Robotti ei tyhjennä pölysäiliötä palattuaan asemalle.	Pölynkeräyskaappi ei ole suljettu.	Sulje pölynkeräyskaappi.
		Automaattinen tyhjennys -toimintoa ei ole otettu käyttöön ECOVACS HOME -sovelluksessa.	Ota Automaattinen tyhjennys -ominaisuus käyttöön ECOVACS HOME -sovelluksessa.
		Pölypussia ei ole asennettu asemaan.	Asenna pölypussi ja sulje pölynkeräyskaappi.
		Robotin manuaalinen siirtäminen takaisin asemalle ei välttämättä laukaise Automaattinen tyhjennys -ominaisuutta.	On suositeltavaa antaa robotin palata asemalle itsestään. Älä siirrä sitä käsin.
		Älä häiritse -tilassa robottiei tyhjennä pölyä palattuaan takaisin asemalla.	Peruuta Älä häiritse -tila käytöstä ECOVACS HOME -sovelluksessa tai käynnistä pölyn tyhjennys manuaalisesti.
		Jos edellä mainitut syyt on suljettu pois, se voi johtua aseman osien poikkeavuudesta.	Ota yhteyttä asiakaspalveluun saadaksesi apua.
13	Robotti ei pysty tyhjentämään pölysäiliötä	OMNI Station -asema havaitsee tyhjän tehon laskun.	Vaihda pölypussi <b>[SÄÄNNÖLLINEN HUOLTO]</b> -osion ohjeen mukaisesti ja sulje pölynkeräyskaappi. Jos pölypussi ei ole täynnä, voit ottaa sen pois ja laittaa takaisin sisään.
		Vieraat esineet ovat tukkineet pölynpoistoportin.	Ota pölysäiliö ulos ja poista vieraat esineet pölynpoistoportista.

Ei.	Toimintahäiriö	Mahdolliset syyt	Ratkaisut
14	Pölynkeräyskaapin sisäpuoli on liikainen.	Pienet hiukkaset imeytyvät pölypussin kautta pölynkeräyskaapin sisäpuolelle.	Puhdistusta pölynkeräyskaapin sisäpuoli.
		Pölypussi on rikki.	Tarkista ja vaihda pölypussi.
15	Pölyä vuotaa robotin toimiessa.	Vieraat esineet ovat tukkineet pölynpoistoportin.	Ota pölysäiliö ulos ja poista vieraat esineet pölynpoistoportista.
16	Moppauspehmusteen levyt eivät voi pyöriä.	Moppauspehmusteen levyjä ei ole asennettu oikein.	Asenna moppauspehmusteen levyt kunnolla. Paina moppauspehmusteen kokoonpanoa moppauspehmusteen kiinnitysaukkoon, kunnes kuulet naksahduksen.
		Vieraat esineet ovat tukkineet moppauspehmusteen levyt.	Poista vieraat esineet.
17	Vetopyörät ovat jumissa.	Vetopyörät ovat takertuneet vieraisiin esineisiin.	Pyöritä ja paina vetopyöräiä tarkistaaksesi ja poistaaksesi vieraat esineet, jotka ovat takertuneet tai juuttuneet. Mikäli tämä ongelma jatkuu, ota ajoissa yhteyttä asiakaspalveluun saadaksesi apua.
18	Mopin pesualueella oleva vesi on täynnä eikä sitä voi tyhjentää. Ääni ilmoittaa, että mopin pesuallas on täynnä.	Integroitu vesisäiliötä ei ole asennettu asianmukaisesti.	Paina integroitua vesisäiliötä varovasti alas varmistaaksesi, että se on asennettu oikein.
		Likaisen veden säiliön kansi ei ole tiiviisti suljettu.	Varmista, että likaisen veden säiliön kansi on tiiviisti suljettu.
		Asema ei voi tyhjentää vettä normaalisti.	Paina ja pidä  -painiketta painettuna nähdäksesi tyhjentääkö asema vettä normaalisti. Jos ongelma ilmenee moppauspehmusteiden puhdistusprosessin aikana, lopeta tehtävä sovelluksen kautta ja paina sitten pitkään  nähdäksesi tyhjentääkö asema vettä kunnolla. Jos vesi on tyhjennetty onnistuneesti, pyyhi mopin pesualueen veden ylivuototunnistin kuivaksi. Jos asema ei tyhjennä vettä, tarkista, ettei likaisen veden säiliön ja aseman välissä ole vieraita esineitä, ja poista ne, jos niitä on.
		Mopin pesualueen imuaukko on tukossa vieraiden esineiden takia.	Varmista, ettei mopin puhdistusalueen imuaukossa ole vieraita esineitä.
		Mopin pesualue on liikainen.	Ota mopin pesualue pois ja huuhtelee se puhtaaksi vedellä.
		Jos irrotettavassa alueella ei ole vettä, tarkista, onko kelluke jumissa eikä laske sitä oikeaan asentoonsa.	Ota mopin pesualue pois ja aseta kelluke oikeaan asentoonsa.
		Äänikohde on edelleen olemassa yllä olevien ratkaisujen yrittämisen jälkeen.	Irrota asema ja kytke se uudelleen. Mikäli tämä ongelma jatkuu, ota ajoissa yhteyttä asiakaspalveluun saadaksesi apua.
19	Moppauspehmusteen levyt toimivat väärin.	Vieraat esineet ovat takertuneet moppauspehmusteen levyt.	Poista vieraat esineet.
		Moppauspehmusteen levyt putosivat.	Asenna moppauspehmusteen levyt takaisin ja varmista, että kuulet naksahduksen, joka osoittaa, että moppauspehmusteen levyt on asennettu oikein.

## TEKNISET TIEDOT

Malli	<b>DJX11</b>
Rated Input	20 V === 2 A
Latausaika	Noin 4 h
Aseman malli	<b>CH24B7</b>
Rated Input	220-240 V ~ 50-60 Hz
Nimellisteho	20 V === 2 A
Nimellisyyöttövirta (lataus)	0,5 A
Teho (tyhjennys)	400 W
Teho (Moppauspehmusteen levyt)	35 W
Teho (kuivaus)	90 W
Taajuuskaistat	2400-2483,5 MHz
Verkotettu valmiustilavirta	Alle 2,00 W

Langattoman moduulin lähtöteho on alle 100mW.

**Huomaa:** Teknisiä ja suunnittelutietoja voidaan muuttaa jatkuvan tuotteen parantamisen vuoksi.

Tutustu muihin lisävarusteisiin osoitteessa <https://www.ecovacs.com>.

Tuotevaatimusten (toiminnallisuus ja käyttökokemus) perusteella tuotteemme käyttävät ei-ultra-low-power-laitearkkitehtuuria. Tämän vuoksi niissä ei ole off-tilaa eikä valmiustilaa. Kun laite on ladattu täyteen, se siirtyy verkon valmiustilaan 20 minuutin kuluessa. Verkon valmiustilan teho on 1.6 W.

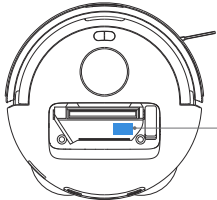

Käytä mobiilikameraa QR-koodin skannaamiseen ja käyttöoppaan hankkimiseen.

## ÖNEMLİ GÜVENLİK TALİMATLARI

### ÖNEMLİ GÜVENLİK TALİMATLARI

Elektrikli bir Cihaz kullanırken, aşağıdakiler de dahil olmak üzere temel önlemlere her zaman uyulmalıdır:

### **BU CİHAZI KULLANMADAN ÖNCE TÜM TALİMATLARI OKUYUN BU TALİMATLARI SAKLAYIN**

1. Bu Cihaz, Cihazın güvenli bir şekilde kullanımı konusunda gözetim veya talimat verilmesi ve içerdiği tehlikelerin anlaşılması halinde 8 yaş ve üzeri çocuklar ve fiziksel, duyuşsal veya zihinsel yetenekleri azalmış veya deneyim ve bilgi eksikliği olan kişiler tarafından kullanılabilir. Çocuklar Cihaz ile oynamamalıdır. Temizlik ve kullanıcı bakımı gözetim altında olmaksızın çocuklar tarafından yapılmamalıdır.
2. Temizlenecek alanı boşaltın. Cihazın dolanabileceği elektrik kablolarını ve küçük nesnelere zeminden kaldırın.
3. Halı püsküllerini halının altına sıkıştırın ve perde, masa örtüsü gibi eşyaları yerden kaldırın.

4. Temizlik alanında basamak veya merdiven nedeniyle düşülebilecek bir yer olması durumunda, Cihazı kenardan düşmeden basamağı algılayabilmesi için çalıştırmalısınız. Ünitenin kenarlardan düşmesini önlemek üzere kenarlara fiziksel bariyerler yerleştirilmesi gerekebilir. Fiziksel bariyerin takılma tehlikesi yaratmadığından emin olun.
5. Yalnızca bu kılavuzda tarif edildiği şekilde kullanın. Yalnızca üretici tarafından önerilen veya satılan aparatları kullanın.
6. YALNIZCA EV İÇİ kullanım içindir. Cihazı dış mekanlarda, ticari veya endüstriyel ortamlarda kullanmayın.
7. Toz haznesi ve/veya filtreler takılı olmadan kullanmayın.
8. Toz Haznesini çıkarmadan önce Güç Anahtarını KAPALI konuma getirin.
9. Cihazı yanan mumların veya kırılabilir nesnelere bulunduğu bir alanda çalıştırmayın.
10. Saçınızı, yere sarkan giysilerinizi, parmaklarınızı ve vücudunuzun tüm kısımlarını açıklıklarından ve hareketli parçalarından uzak tutun.
11. Cihazı bir bebeğin veya çocuğun uyuduğu bir

- odada çalıştırmayın.
12. Cihazı ıslak yüzeylerde veya su birikintisi olan yüzeylerde kullanmayın.
  13. Cihazın taş, büyük kağıt parçaları veya Cihazı tıkayabilecek herhangi bir nesne gibi büyük nesnelere toplamasına izin vermeyin.
  14. Cihazı benzin, yazıcı veya fotokopi toneri gibi yanıcı veya parlayıcı maddeleri toplamak için veya bunların bulunabileceği alanlarda kullanmayın.
  15. Cihazı, sigara, kibrit, sıcak kül veya yangına neden olabilecek herhangi bir şey gibi yanan veya dumanı tüten herhangi bir şeyi toplamak için kullanmayın.
  16. Emiş ağızına herhangi bir cisim sokmayın. Emiş ağızı tıkalı ise Cihazı kullanmayın. Emiş ağızını toz, tüy, saç veya hava akışını azaltabilecek herhangi bir şeyden uzak tutun.
  17. Güç kablosu hasarlı ise tehlikeyi önlemek için üretici veya servis temsilcisi tarafından değiştirilmesi gerekir.
  18. Cihazı temizlemeden veya bakımını yapmadan önce güç anahtarını KAPALI konuma getirin.
  19. CH24B7 için uygun lityum pil tipi Maksimum 4 hücre, maksimum nominal voltaj DC 14,4

- V, nominal kapasite 3.200 mAh'dir. Pil, Cihaz atılmadan önce yerel yasa ve yönetmeliklere uygun şekilde çıkarılmalı ve atılmalıdır.
20. Lütfen kullanılmış pilleri yerel yasa ve yönetmeliklere uygun şekilde bertaraf edin.
  21. Ciddi şekilde hasarlı olsa bile Cihazı yakmayın. Piller yangında patlayabilir.
  22. Cihaz, bu Kullanım Kılavuzunda yer alan talimatlara uygun şekilde kullanılmalıdır. Ecovacs Home Service Robotics, uygunsuz kullanımdan kaynaklanan herhangi bir hasar veya yaralanmadan sorumlu tutulamaz.
  23. Robot, yalnızca uzman kişiler tarafından değiştirilebilir piller içerir. Robotun pilini değiştirmek için lütfen Müşteri Hizmetleri ile irtibata geçin.
  24. Lütfen güç kaynağınızın voltajının OMNI İstasyonunda belirtilen güç voltajıyla uyumlu olduğundan emin olun.
  25. Yalnızca üretici tarafından Cihaz ile birlikte verilen orijinal şarj edilebilir pili ve OMNI İstasyonunu kullanın. Şarj edilemez pillerin kullanılması yasaktır.
  26. Güç kablosuna hasar vermemeye dikkat edin. Cihazı veya OMNI İstasyonunu güç

- kablosundan çekmeyin veya taşımayın, güç kablosunu tutamak olarak kullanmayın, güç kablosunun üzerine kapı kapatmayın veya güç kablosunu keskin kenarlardan veya köşelerden çekmeyin. Cihazı güç kablosunun üzerinden geçirmeyin. Güç kablosunu sıcak yüzeylerden uzak tutun.
27. OMNI İstasyonunu hasarlı ise kullanmayın. Güç kaynağı hasarlı veya arızalı ise tamir edilmemeli ve artık kullanılmamalıdır.
  28. Cihazı hasarlı güç kablosu veya prizle kullanmayın. Cihazı veya OMNI İstasyonunu düzgün çalışmıyorsa, düşürülmüşse, hasarlıysa, açık havada bırakılmışsa veya suyla temas etmişse kullanmayın. Tehlikeyi önlemek için mutlaka üretici veya servis temsilcisi tarafından tamir edilmesi gerekmektedir.
  29. OMNI İstasyonunun temizliği veya bakımı yapılmadan önce fişinin prizden çekilmesi gerekmektedir.
  30. Cihazın bertaraf edilmesi için pilini çıkarmadan önce Cihazı OMNI İstasyonundan çıkarın ve cihazın güç anahtarını KAPALI konuma getirin.
  31. OMNI İstasyonunu uzun süre

- kullanmayacağınız zaman lütfen fişini çekin.
32. Robot uzun süre kullanılmıyorsa, saklama için robotu KAPALI konuma getirin ve OMNI İstasyonunun fişini çekin.
  33. UYARI-Temiz su deposuna sadece temiz su koyun.
  34. **UYARI:** Pili şarj etmek amacıyla yalnızca Cihazla birlikte verilen çıkarılabilir besleme ünitesi CH24B7'yı kullanın.





RF maruziyet gerekliliklerini karşılamak için, cihaz çalışırken cihaz ile kişiler arasında 20 cm veya daha fazla bir ayırım mesafesi korunmalıdır.

Uygunluğun sağlanması için bu mesafeden daha yakın mesafede çalıştırma yapılması önerilmemektedir. Bu verici için kullanılan anten, başka hiçbir anten veya vericiyle birlikte konumlandırılmamalıdır.

### **Cihaz Güncellemesi**

Genellikle bazı cihazlar iki ayda bir güncellenir, ancak her zaman bu kadar spesifik olmayabilir. Özellikle satışa sunulmasının üzerinden üç yıldan fazla zaman geçmiş olan bazı cihazlar, yalnızca kritik bir güvenlik açığı bulunup giderilirse güncellenecektir.

Robotun sürekli olarak ağa bağlı olmasını sağlayın, akıllı özelliklerin düzgün çalışması için.

	Class II
	Kısa devreye dayanıklı güvenliyalıtım transformatörü
	Anahtarlama modlu güç kaynağı
	Sadece iç mekanda kullanım içindir
	Doğru akım
	Alternatif akım
	Şarj etmeden önce talimatları okuyun.
	Şarj etme portunun polaritesi
	Zaman gecikmeli minyatür sigorta bağlantısı

Uzaktan gözetleme, yalnızca salt kişisel koruma ve tek kontrol amacıyla kamuya açık olmayan, özel mülkiyete ait yerlerin mutlak özel kullanımına yöneliktir. Kullanım durumunda yerel veri koruma esaslı yasal yükümlülüklerin lütfen bilincinde olun. Kamuya açık yerlerde, özellikle gizlice ve/veya işveren tarafından haklı sebepler olmaksızın gözetim yapılamaz. Bu tür haksız kullanımların riski ve sorumluluğu yalnızca kullanıcıya aittir.

## Avrupa Birliği Uygunluk Beyanı Atık Elektrikli ve Elektronik Ekipman Kullanıcıları İçin Bertaraf Bilgileri



Ürün veya ambalajı üzerindeki bu sembol, kullanılmış elektrikli ve elektronik ürünlerin ayrıştırılmamış belediye atıklarıyla karıştırılmaması gerektiğini belirtir. Uygun bir işlem için atık ekipmanlarınızı belirlenen toplama noktalarına geri götürerek bertaraf etmek sizin sorumluluğunuzdadır. Bu ürünün doğru şekilde bertaraf edilmesi değerli kaynakların korunmasına yardımcı olacak ve uygunsuz atık yönetimi nedeniyle insan sağlığı ve çevre üzerinde oluşabilecek olası olumsuz etkilerin önlenmesine yardımcı olacaktır. Kullanılmış cihazınızı iade etmek için lütfen iade ve toplama sistemlerini kullanın veya ürünü satın aldığınız perakendeciyle ücretsiz bir şekilde iletişime geçin. En yakınınızdaki belirlenmiş toplama noktası hakkında daha fazla bilgi için lütfen yerel yetkililerinizle iletişime geçin. Bu atıkların yanlış bertaraf edilmesi durumunda, ulusal mevzuatınıza göre cezalar uygulanabilir.

## Kullanılmış pillerin Kullanıcıları için Bertaraf hakkında bilgiler



Bu sembol, kullanım ömürleri sona eren pil ve akümülatörlerin, ayrıştırılmamış belediye atıklarıyla karıştırılmaması gerektiği anlamına gelir. Katılımınız, pil ve akümülatörlerin çevre ve insan sağlığı üzerindeki etkilerini en aza indirme çabasının önemli bir parçasıdır. Uygun geri dönüşüm için bu ürünü veya içerdiği pilleri veya akümülatörleri tedarikçinize veya belirlenmiş bir toplama noktasına ücretsiz olarak iade edebilirsiniz.

Bu ürünün doğru şekilde bertaraf edilmesi değerli kaynakların korunmasına yardımcı olacak ve uygunsuz atık yönetimi nedeniyle insan sağlığı ve çevre üzerinde oluşabilecek olası olumsuz etkilerin önlenmesine yardımcı olacaktır.

Bu atıkların yanlış bertarafı durumunda ulusal mevzuatınıza göre cezalar uygulanabilir.

Atık pil ve akümülatörler için ayrı toplama sistemleri mevcuttur.

Lütfen pil ve akümülatörlerinizi yerel atık toplama/geri dönüşüm merkezlerinde doğru şekilde bertaraf edin.

## Belirli tehlikeli maddelerin kullanımının kısıtlanması (RoHS) Direktifi

Ecovacs Home Service Robotics Co., Ltd., parçalar (kablolar, kordonlar vb.) dahil olmak üzere tüm ürünün RoHS Direktifi 2011/65/EU ve elektrikli ve elektronik ekipmanlarda belirli tehlikeli maddelerin kullanımının kısıtlanması hakkındaki Değişiklik Komisyonu Delege Direktifi (AB) 2015/863'ün gerekliliklerini karşıladığını beyan eder ("RoHS yeniden düzenlemesi" veya "RoHS 2.0").

## Radyo Ekipmanı Direktifi

Ecovacs Home Service Robotics Co., Ltd. bu bölümde listelenen ürünün Radyo Ekipmanı Direktifi 2014/53/EU'nun temel gerekliliklerine ve diğer ilgili hükümlerine uygun olduğunu beyan eder.

## Avrupa Yetkili Temsilcisi:



ECOVACS Europe GmbH  
Holzstrasse 2 | D-40221 Düsseldorf | Almanya

Ecovacs Home Service Robotics Co., Ltd., ürünün RoHS Direktifi 2011/65/EU ve Değişiklik Komisyonu Delege Direktifi (AB) 2015/863 ve Radyo Ekipmanı Direktifi 2014/53/EU'nun temel gerekliliklerine ve diğer ilgili hükümlerine uygun olduğunu beyan eder. Uygunluk beyanını aşağıdaki adresten görebilirsiniz: <https://www.ecovacs.com/global/compliance>.

# PAKET BİLEŞENLERİ

## 1 Paket İçeriği

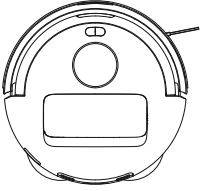

Robot

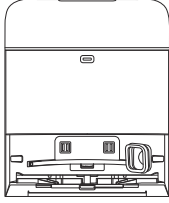

OMNI İstasyonu

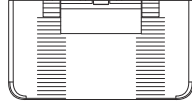

Altık



Yan Fırça

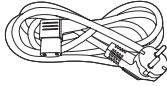

Güç Kablosu



Kullanım Kılavuzu

**Not:** Bu kılavuzda yer alan şekiller yalnızca referans amaçlıdır ve cihazdan farklı olabilir. Ürünün tasarımı ve teknik özellikleri önceden haber verilmeksizin değiştirilebilir.

## 2 Ürün Şeması

### 1. Robot

Gezinme Modülü

Tampon

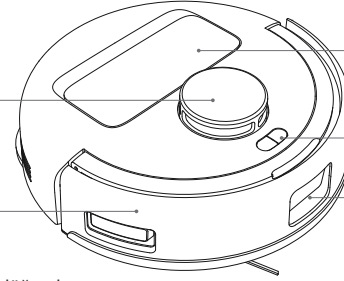

Toz Kutusu Kapağı

Düğmeler

Çizgi Lazer Sensörü

Robot üzerindeki düğmeler:



Bas: İstasyondan Çıkış/İstasyona Dönüş

Basılı tutma: İstasyon Kendi Kendini Temizleme İşlemi (sadece robot istasyondayken kullanılabilir)



Düğmesine basma: Başlat/Duraklat/Devam Et

Basılı tutma: Güç açma/Güç kapama



+ Düğmesine basılı tutma: Çocuk Kilidi

### 2. Alt Arka Görünüm

Düşme Önleyici Sensörler

Yan Fırça

Halı Algılama Sensörü

Fırça Ayırma Mandalları

Paspas Padi Aksamının Montaj Yuvaları

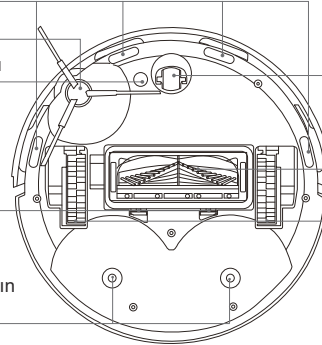

Evrensel Teker

Ana Fırça

Sürtüş Tekerleri

### 3. Robotun İç Kısmı (Toz Kutusu Kapağının Altı)

#### ⚙️ RESET Düğmesi

Bas: Ağ kurulumu Basılı tutma: Sıfırla

Ağ Kurulumu: RESET Düğmesine bastığınızda robotu Uygulamaya başlamak için bir sesli uyarı duyacaksınız.

Varsayılan ayarlara geri dönme: RESET düğmesini basılı tutun. Sesli uyarı duyulduktan sonra başlangıç müziği çalar ve robot varsayılan ayarlara geri döner.

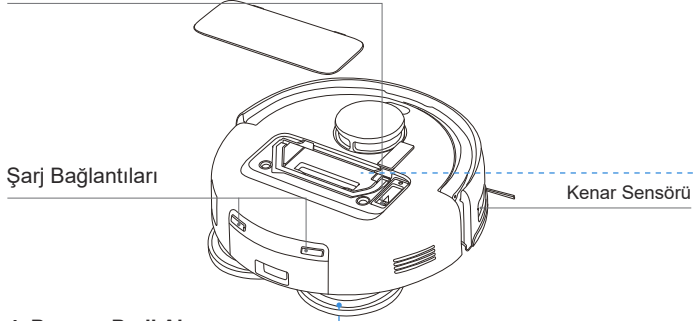

### 4. Paspas Padi Aksamı

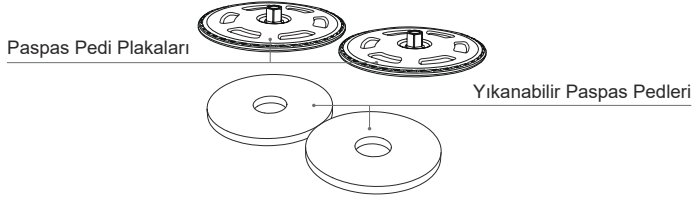

### 5. Toz Kutusu

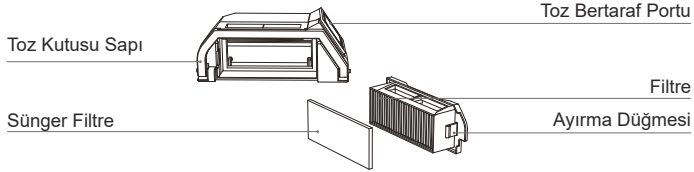

### 6. OMNI İstasyonu (Önden Görünüm)

Entegre Su Haznesi

Toz Toplama Kabini

Şarj Bağlantıları

Gösterge Işığı

Paspas Yıkama Tepsisi

#### Not :

- Yanıp Sönen Kırmızı Işık: Nedenini öğrenmek için lütfen ECOVACS HOME Uygulaması'nı kontrol edin.
- Robot şarj olmazsa lütfen şarj bağlantılarını temiz ve kuru bir bezle silin.

### 7. Toz Torbası

Toz Torbası Sapı

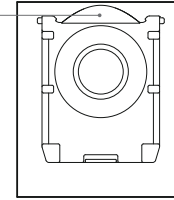

## 8. OMNI İstasyonu (Arkadan Görünüm)

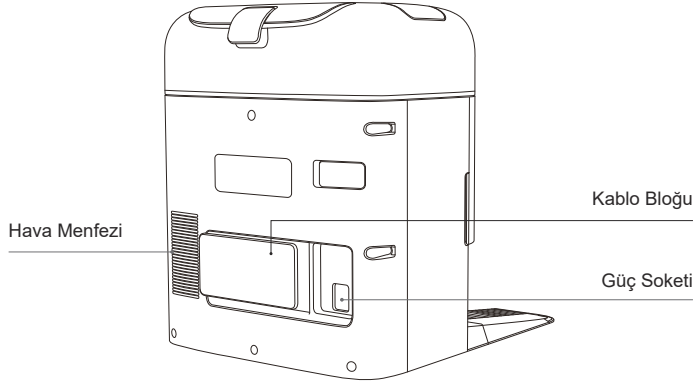

## 9. Gösterge Işığı

Gösterge	Işık Etkisi	Durum
Robot	Yanıp Sönen Beyaz Işık	Şarj oluyor
	Kesintisiz Beyaz Işık	Tam Şarjlı/Çalışıyor/Duraklatıldı
	Düz Kırmızı Işık	Düşük Pil
	Yanıp Sönen Kırmızı Işık	Alarm
İstasyon	Kesintisiz Beyaz Işık	Bekleme Modunda/Çalışıyor
	Yanıp Sönen Kırmızı Işık	Arıza
	Işık Yanmıyor	Güç Kesintisi/Derin Uyku Modu

## 10. Sensörlere Genel Bakış

Adı	İşlev Açıklaması
Gezinme Modülü	Gezinme modülü yayılan lazerle çevredeki cisimlerden yansımış olan alınan lazerin oluşturduğu üçgenlemeyi temel alarak robotla yakındaki cisim algoritmaları arasındaki mesafeyi hassas bir şekilde hesaplar. Robot hareket ettiğinde etraftaki cisimlerin konumları belirlenerek robotun bulunduğu alanın mekansal bir haritası oluşturulur. Ölçüm menzili 6 m'dir.
Çizgi Lazer Sensörü	Lazer Menzilleme, robotla 0,3 m dahilindeki çevrede bulunan cisimler arasındaki mesafeyi lazer ışınları yayarak ve yansıyan ışığı tespit ederek ölçmek için uygulanır. Sensör yakınlarda maksimum yüksekliği aşan bir cisim tespit ettiğinde robot, bu cisimden kaçınmak için otomatik olarak döner.
Düşme Önleyici Sensörler	Kızılötesi Menzilleme sayesinde robotun tabanıyla zemin arasındaki mesafe, tabanında bulunan kızılötesi sensörler sayesinde tespit edilir. Önünde merdivenler olduğunda (örneğin beyaz yüzeyin yüksekliği 70 mm veya daha fazla olduğunda ya da siyah yüzeyin yüksekliği 55 mm veya daha fazla olduğunda) ve belirlenen mesafe önceden ayarlanmış mesafeyi aştığında robot, düşme önleyici özellik sayesinde ileri doğru hareket etmeyecektir.
Halı Algılama Sensörü	Sensör 300 kHz'lik ultrason yayar ve bu ultrasonun enerjisi halı tarafından emilir, böylece yankılanan enerji eşik değerinden daha düşük olur. Robot bu sayede halının varlığını tespit eder. ECOVACS laboratuvarında piyasada bulunan 50'den fazla halı çeşidi tanımlanmaktadır.
Çarpışma Önleyici Sensör	Robot, Optocoupler Switch prensibi sayesinde çarpışma anında engellerden kaçınacaktır.
Kenar Sensörü	Kızılötesi Menzilleme sayesinde robot, kendisi ile yanındaki cisimler arasındaki mesafeyi algılayabilir. Sağ tarafta duvar veya engel olduğunda robot, temizlenmemiş herhangi bir noktanın kalmasını ve çarpışmaları önlemek için kenar temizliği yapar.

# İLK KURULUM VE KULLANIM

## 1 Temizlik Öncesine İlişkin Notlar

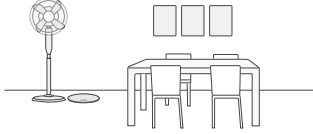

### Temizlenecek Alanı Toplayın

Mümkün olan en geniş temizlik alanını elde etmek için robotu kullanmadan önce masa, sandalye ve ayaklı vantilatör gibi mobilyaları uygun yerlerine koyun ve tartı gibi alçakta duran eşyaları kaldırın.

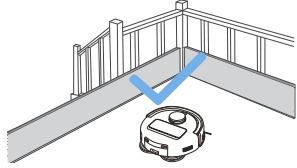

### DEEBOT'un Düşmesini Önleyin

Robotun kenardan düşmesini önlemek için merdiven ve basamak gibi düşme alanlarının ucuna fiziksel bir bariyer yerleştirin.

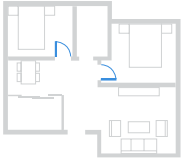

### Kapıları Açın ve DEEBOT'un Keşfetmesine İzin Verin

İlk kullanımda robotun evinizi tam anlamıyla keşfetmesine yardımcı olmak için tüm oda kapılarını açın. Ayrıca paspas pedi aksamını çıkardığınızda robot, otomatik olarak yalnızca süpürme moduna geçecektir.



Temizlik verimliliğini artırmak için yerdeki kablo, bez, terlik ve benzeri nesnelere kaldırın.



Ürünü, kenarları püsküllü bir halı üzerinde kullanmadan önce halı kenarlarını alta doğru katlayın.



Lütfen koridor benzeri dar alanlarda durmayın ve gezinme modülü'ü engellemediğinizden emin olun.

## 2 Hızlı Başlangıç

Cihazı kullanmadan önce tüm koruyucu malzemeleri çıkarın.

### 1. Kurulum

"Tık" sesi, kurulumun doğru yapıldığına işaret eder.

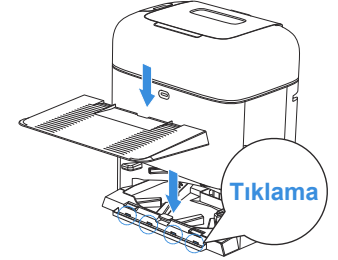
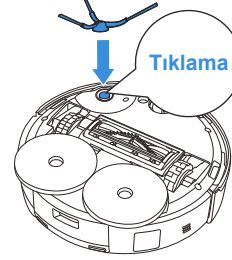

### 2. İstasyon Montajı ve Yerleştirme

OMNI istasyonunu düz ve sert bir zemin üzerinde olacak şekilde duvara yaslayın. Eşyalarınızı, her iki taraftan 0,05 m, ön taraftan da 0,8 metre boşluk kalacak şekilde yerleştirin.

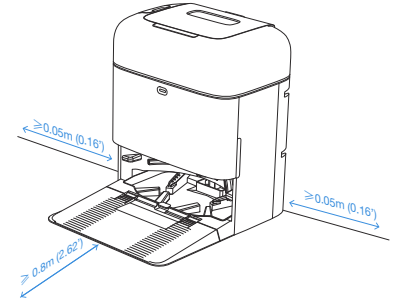
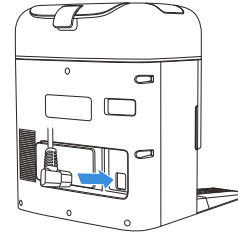

#### Not:

- İstasyonun yakınında ayna, yansıtma yapan pervaz gibi yansıtıcı cisimler varsa bunların alttaki 14 cm'lik kısmının kapatılması gerekmektedir.
- İstasyonu doğrudan güneş ışığına maruz bırakmayın.
- Daha iyi bir deneyim için istasyonu güçlü Wi-Fi sinyalinin olduğu bir yere yerleştirin. Cihazı ıslak veya su birikintisi olan yüzeylerde kullanmayın.
- Robotu ve istasyonu nemli bezle silmeyin veya herhangi bir sıvı kullanmayın.

### 3 Entegre Su Haznesini Doldurma

Entegre su haznesini çıkarıp hazne tapasını çıkarın ve önerilen su seviyesine kadar suyla doldurun. Tapayı takip temiz su haznesini tekrar takın.

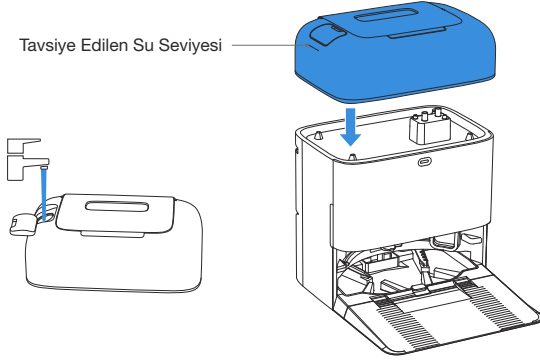

#### Not:

- ECOVACS DEEBOT temizleme solüsyonunun (ayrı satılır) kullanılması önerilir. Satın almak isterseniz lütfen ECOVACS HOME Uygulaması'na gidin veya şu adresi ziyaret edin: <https://www.ecovacs.com>.
- Arızaları önlemek için yalnızca ECOVACS DEEBOT temizleme solüsyonunu kullanın.
- Konumuna yerleştirmeden önce, tankın yüzeyinde su varsa suyu temiz ve kuru bir bezle silin.
- Kullanmadan önce temiz su girişindeki hazne tapasının sıkıca kapatıldığından ve atık su çıkışı kapağının düzgün bir şekilde kapatıldığından emin olun.
- Su haznelerindeki su lekeleri fonksiyon testlerinden kaynaklanmaktadır. Lütfen güvenle kullanın.

### 4 ECOVACS HOME Uygulamasını İndirme

Mevcut tüm özelliklerden yararlanabilmeniz için robotunuzu ECOVACS HOME Uygulaması aracılığıyla kontrol etmeniz önerilir.

1. Uygulama'yı indirmek için üst kapağın altındaki QR kodunu taratın.

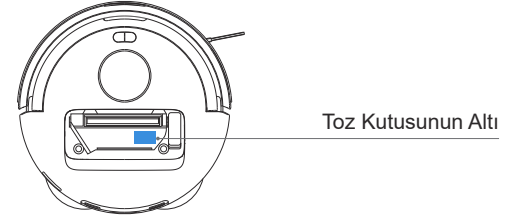

2. Uygulamayı indirmek için App Store veya Google Play'de "ECOVACS HOME" ifadesini aratın.



**Not:** Kayıt, giriş ve bağlantı adımlarını tamamlamak için Uygulamadaki talimatları takip edin.

## 5 Robottu Çalıştırma

⏻ düğmesini basılı tutun, daha sonra robotu güç kaynağına bağlı istasyonun önüne yerleştirin.

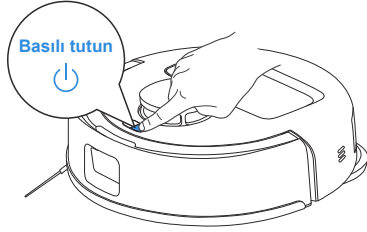

## 6 DEEBOT'u Uygulamaya Bağlama

### Wi-Fi Ağ Gereksinimleri:

- 2,4 GHz ağ veya 2,4/5 GHz karma ağ.
- 802.11b/g/n ve IPv4 protokolünü destekleyen bir yönlendirici.
- VPN (Sanal Özel Ağ) veya Proxy Sunucusu kullanmayın.
- Gizli ağ kullanmayın.
- TKIP, PSK, AES/CCMP şifreleme kullanan WPA ve WPA2.
- WEP EAP (Kurumsal Kimlik Doğrulama Protokolü) desteklenmez.
- Kuzey Amerika'da 1-11 arası Wi-Fi kanallarını, Kuzey Amerika dışında ise 1-13 arası Wi-Fi kanallarını kullanın (yerel düzenleyici kuruma başvurun).
- Bir ağ genişletici/yineleyici kullanıyorsanız ağ adınız (SSID) ve parolanız, birincil ağınızinkilerle aynıdır.
- Lütfen yönlendiricinizde WPA2'yi etkinleştirin.

### Wi-Fi Gösterge Işığı (açma/kapama düğmesi)

⏻	Yavaşça yanıp sönen beyaz ışık	Wi-Fi bağlantısı yok
	Hızlıca yanıp sönen beyaz ışık	Bağlanıyor
	Sabit beyaz ışık	Wi-Fi bağlı

Uzaktan başlatma, sesli etkileşim, 2D harita görüntüleme ve kontrol ayarları gibi akıllı işlevlerin ve kişiselleştirilmiş temizliğin (Ürüne göre değişebilir) gerçekleştirilebilmesi için kullanıcıların sürekli güncellenen ECOVACS HOME Uygulamasını indirip kullanması gerektiğini lütfen unutmayın. Bazı temel ve gerekli bilgilerinizi işleyebilmemiz ve ürünü ECOVACS HOME Uygulaması aracılığıyla çalıştırabilmeniz için Gizlilik Politikamızı ve Kullanıcı Sözleşmemizi kabul etmeniz gerekir. Gizlilik Politikamız ve Kullanıcı Sözleşmemizi kabul etmediğiniz takdirde bu özellikler kullanılamaz hale gelecektir. Ancak bu cihazın temel özelliklerini manuel kullanım için de kullanabilirsiniz.

### Ağ Arayüzü Bilgileri

Adı	Açıklama
Wi-Fi*	Uygulamayla robot arasında veri aktarımını kolaylaştırarak robotun uygulama üzerinden kontrol edilebilmesini sağlar.
ECOVACS HOME Uygulaması	ECOVACS ürünleri, ağ kurulumu, haritalama ve temizleme modu seçimi (her ürüne özel) gibi akıllı işlevler sunar. Bu özelliklerden faydalanabilmek için kullanıcıların resmi ECOVACS HOME Uygulamasını indirip kullanmaları gerekiyor.

\* DEEBOT serisi robot süpürgeler, ev temizliği senaryoları için tasarlanmıştır. Çalışması için evde Wi-Fi ağı gereklidir ve anti-DDOS korumasının, kullanıcılar tarafından yönlendirme ayarları aracılığıyla yapılandırılması gerekmektedir.

## 7 DEEBOT'u Açma ve Şarj Etme

Robotun, şarj için istasyona dönüşüne izin vermek üzere ECOVACS HOME Uygulaması'nı kullanın veya robot üzerindeki  düğmesine basın.

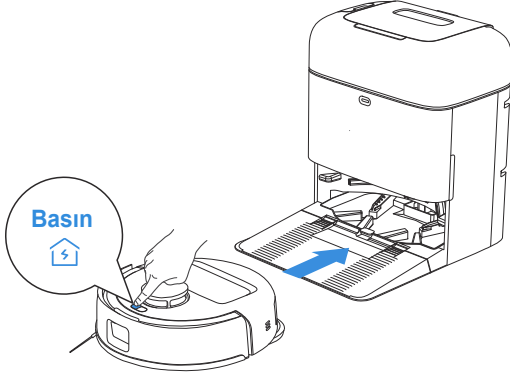

### Not:

- Robot kapalıyken şarj edilemez.
- Robotun kullanılmadığı zamanlarda robotu açık tutup şarj edin.
- Temizliğe istasyondan başlaması önerilir. Temizlik sırasında istasyonu hareket ettirmeyin.

## 8 DEEBOT'u çalıştırın

### 1. Haritalamaya Başla

İlk kez bir harita oluşturulurken bazı küçük sorunların çözümüne yardımcı olmak için lütfen robotu takip edin.

Robot, mobilyaların altına sıkışabilir. Lütfen aşağıdaki çözümlere bakın:

- ① Mümkünse alçak oturma mobilyalarını yükseltin.
- ② Mobilyanın tabanını örtün.
- ③ Uygulama aracılığıyla sanal sınır oluşturun.

Robot, haritalama için girişe engel olan halılarla sorun yaşayabilir. Bu sorunu çözmek için aşağıda verileni uygulayın:  
Haritalamadan önce, robotun haritalama işlemini gerçekleştirmesi için halı kaplı odalara girmesine olanak sağlamak üzere paspas pedi aksamını çıkarın.

### 2. Temizliğe Başla

- Robot, manuel müdahale gerektirmeden toz toplama ve paspas yıkama için otomatik olarak istasyona döner.
- Robot, temizlik sırasında zemin tiplerini algılayarak halılardan otomatik olarak kaçınır. Optimum sonuçlar elde etmek için robotu halıların üzerinde kullanmayın. Halıların temizlik esnasında katlanması önerilir.

İlk temizlikten önce robotun istasyonda ve tam şarjlı olduğundan emin olun. Robotun temizliğe başlaması için  düğmesine basın. Temizliği başlatmak için ECOVACS HOME Uygulaması'nı da kullanabilirsiniz.



### Not:

- Yıkanebilir paspas pedlerini sık sık çıkarmayın.
- Paspas pedi plakalarını bez veya başka cisimlerle kazımayın.
- Uygulama'nın size bildirdiği şekilde paspas pedlerini zamanında değiştirin. ECOVACS HOME Uygulaması'nda veya şu adreste daha fazla aksesuar keşfedin: <https://www.ecovacs.com>.

### 3. Duraklama

Robotu çalışırken duraklatmak için  düğmesine basın. Robotu duraklatmak için ECOVACS HOME Uygulaması'nı da kullanabilirsiniz.

### 4. Uyandırma

Bir süre bekleddikten sonra robot üzerindeki tüm gösterge ışıkları sönecektir. Robotu uyandırmak için tuşuna basın .

### 5. İstasyona Dönüş

Robotu geri çağırmak için ECOVACS HOME Uygulaması'nı kullanın veya robotun şarj için yerleşmesine izin vermek üzere robot üzerindeki  düğmesine basın.



### 6. Derin Uyku Modu

Robot, pili korumak için yaklaşık 5 saat boyunca istasyon dışında kalırsa derin uyku moduna geçecektir. Robotu yeniden aktif etmek için yeniden başlatmayı deneyin.

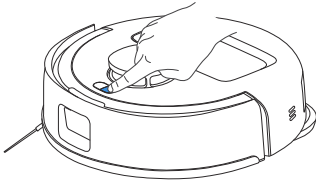

# DÜZENLİ BAKIM

## 1 Bakım Sıklığı

En iyi performansı sağlamak için bakım işlemini gerçekleştirin ve parçaları aşağıdaki sıklıkta değiştirin:

Robot Parçası	Bakım Sıklığı	Değiştirme Sıklığı
Yıkanebilir Paspas Padi	/	Her 1-2 ayda bir
Toz Torbası	/	Uygulama istemde bulunduğu anda
Yan Fırça	Her 2 haftada bir	Her 3-6 ayda bir
Ana Fırça	Her hafta	Her 6-12 ayda bir
Filtre	Her hafta	Her 3-6 ayda bir
Çizgi Lazer Sensörü Evrensel Teker Düşme Önleyici Sensörler Tampon DEEBOT'ta Şarj Bağlantıları OMNI İstasyonunda Şarj Bağlantıları Gezinme Modülü	Yaklaşık her ay	/
Entegre Su Haznesi	Her ay	/
Toz Toplama Kabini	Her ay	/
İstasyonun Gövdesi ve Tabanı	Her ay	/

**Not:** ECOVACS HOME Uygulamasında veya şu adreste daha fazla aksesuar keşfedin: <https://www.ecovacs.com>.

## 2 Toz Kutusu ve Filtre Bakımı

1. Toz kutusunun kapağını açın ve kutuyu boşaltın.

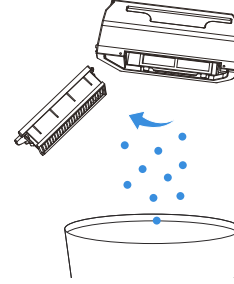

2. Filtre ağnı açın ve filtreyi çıkarın

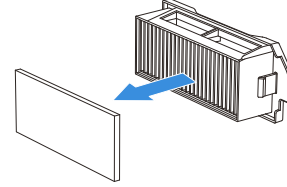

3. Filtre ağnının her iki tarafındaki tozu temizleyin.

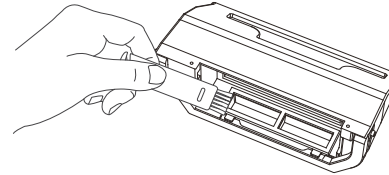

4. Toz kutusunu ve filtreyi suyla durulayın ve su damlacıklarını silkeleyin.

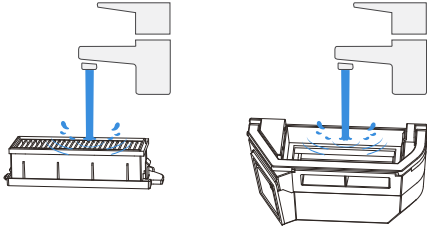

**Not:**

- Filtreyi yukarıda gösterildiği gibi suyla durulayın.
- Filtreyi parmaklarınızla veya fırçayla temizlemeyin.

5. Havayla kurutma

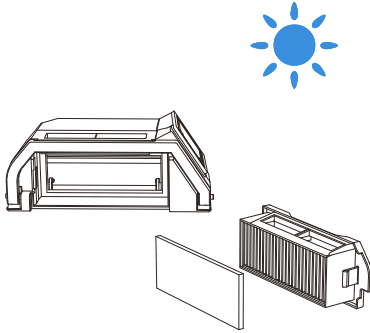

**Not:** Kullanmadan önce filtreyi tamamen kurutun.

### 3 Ana Fırçayı ve Yan Fırçayı Koruyun

#### Ana Fırçayı Temizleme

1. Kapağı açın.

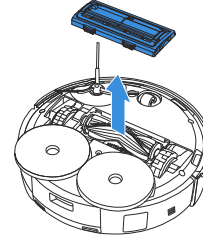

2. Ana fırçayı çıkarın ve temizleyin.

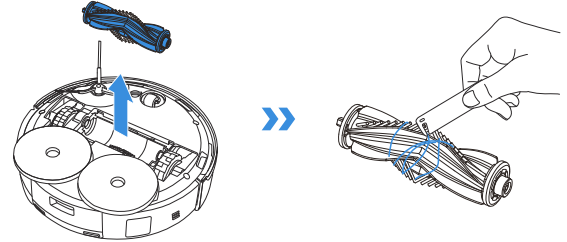

3. Fırça tarağını çıkarıp temizleyin ve ardından kurulayın.

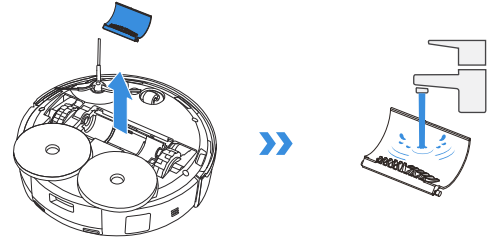

4. Fırça tarağını, ana fırçayı ve ana fırça kapağını takın.

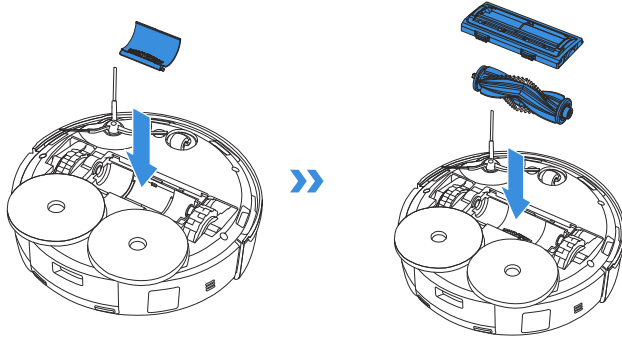

#### Yan Fırçayı Temizleyin

Yan fırçayı çıkarın ve temizleyin.

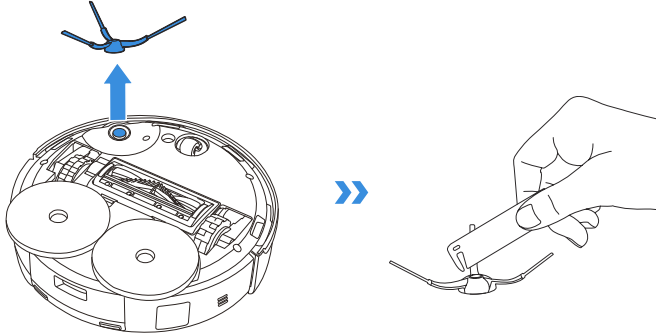

#### 4 Diğer Bileşenleri Koruyun

Sensör penceresini temizleyin

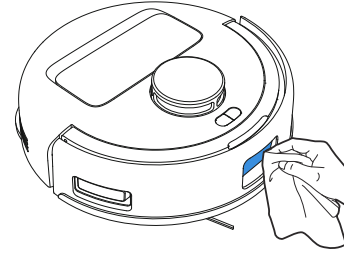

Tamponu temizleyin

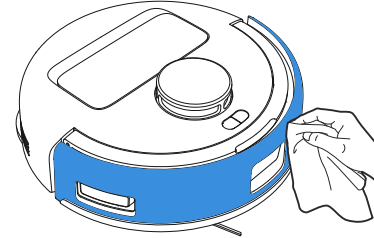

**Not:** ECOVACS HOME Uygulamasında veya şu adreste daha fazla aksesuar keşfedin: <https://www.ecovacs.com>.

### Şarj bağlantılarını temizleyin

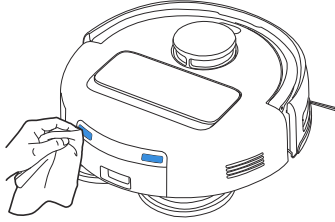

### Kenar sensörünü temizleyin

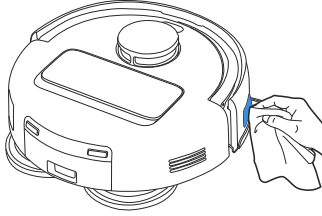

### Düşme önleyici sensörü temizleyin

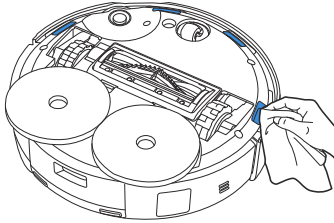

### Evrensel tekerleği temizleyin

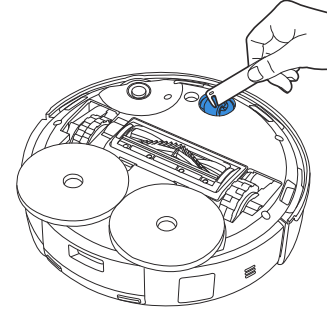

### Sürüş tekerleklerini temizleyin

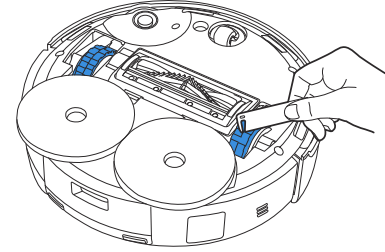

#### Not:

- ECOVACS HOME Uygulaması'nda veya şu adreste daha fazla aksesuar keşfedin: <https://www.ecovacs.com>
- Bileşenleri temiz ve kuru bir bezle silin. Asla ıslak bez kullanmayın. Temizlik spreyleri veya deterjanları kullanmayın.
- Şarj bağlantıları, hassas elektronik bileşenlere sahiptir. Şarj bağlantılarını kuru bir bezle temizleyin. Su hasarını önlemek için ıslak bez kullanmayın.

## 5 Toz Kutusu Bakımı

1. Toz kutusunu atın.

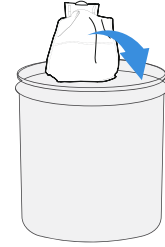
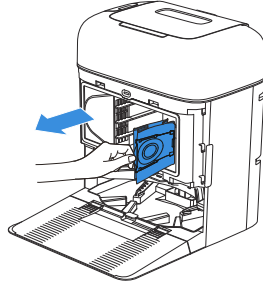
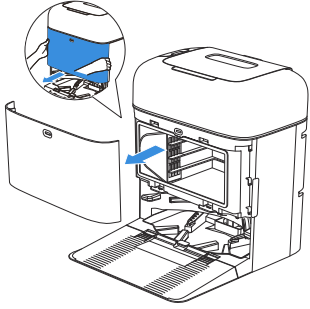

Toz torbasını, toz sızıntısını önlemek için sapından kaldırarak çıkarın.

2. Toz toplama kabini kuru bir bezle temizleyin ve içine yeni bir toz torbası takın.

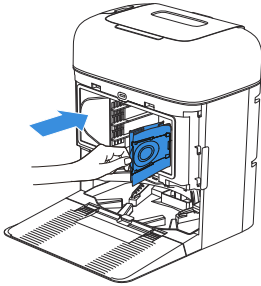

3. Toz toplama kabini kapağının üst kısmını oluğa yerleştirin ve aşağı doğru bastırarak kapandığından emin olun.

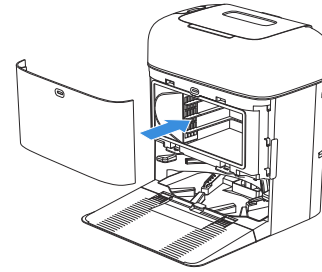

## 6 Paspas Yıkama Tepsisi Bakımı

1. Tabanı ve paspas yıkama tepsisini çıkarıp temizleyin.

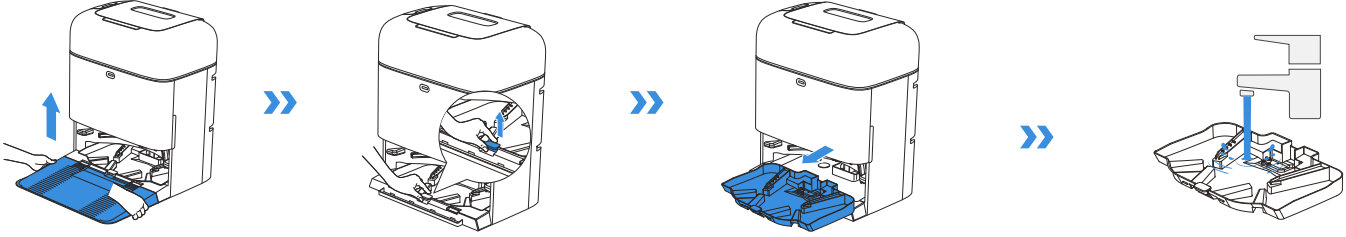

2. Temizlenmiş tabanı ve paspas yıkama tepsisini takın.

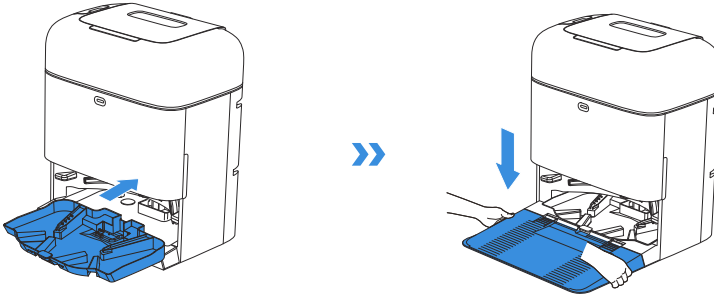

**Not:** Sorunsuz bir çalışma için lütfen paspas yıkama tepsisini düzgün bir şekilde takın.

## 7 Saklama

Lütfen robotu saklamadan önce tam olarak şarj edin ve kapatın. Robotu kapatmak için  düğmesini tutmadan önce istasyona geri yerleştirin. Pilin aşırı boşalmasını önlemek için lütfen her 1,5 ayda bir şarj edin.

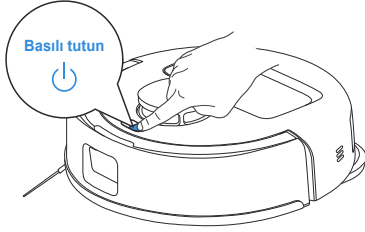



 Robot kapalıyken şarj edilemez.

- Robotun çalışmadığı zamanlarda açık tutulması ve şarj edilmesi önerilir.
- Pil aşırı boşalırsa veya uzun süre kullanılmazsa robot şarj edilemeyebilir. Yardım için lütfen Müşteri Hizmetleri ile iletişime geçin. Kendiniz sökmeyin.



# SORUN GİDERME

Cihazınızı kullanırken aşağıdaki durumlarla karşılaşırsanız lütfen çözüm için aşağıdaki tablodan faydalanın.

Hayır.	Arıza	Olası Nedenler	Çözüm
1	Robot, ECOVACS HOME Uygulaması'na bağlanamıyor.	Hatalı Wi-Fi adı veya şifresi girilmiş.	Doğru Wi-Fi kullanıcı adı ve şifresini girin.
		Robot, Wi-Fi sinyali kapsama alanında değil.	Robotun evinizin Wi-Fi sinyalinin kapsama alanında olduğundan emin olun. Mümkün olduğunca yönlendiriciye yakın kalmaya çalışın.
		Robot, yapılandırma durumunda değil.	Robotun, güç kaynağına bağlı ve açık olduğundan emin olun. Kapağı açın ve RESET düğmesine basın. Sesli uyarıyı duyduğunuzda robot, yapılandırma durumuna girmiş demektir.
		Wi-Fi listesinde ev Wi-Fi'si bulunmuyor.	1. Wi-Fi adının özel karakterler içerip içermediğini kontrol edin. Lütfen ! gibi özel karakterleri kullanmayın. @#& %\. 2. • 5 Ghz ağ kullanmayın.
		Yanlış Uygulama yüklendi.	Lütfen ECOVACS HOME Uygulamasını indirip kurun.
		• 2,4 GHz ağ veya 2,4/5 GHz karma ağ kullanılmıyor.	Robot, 5 GHz ağları desteklememektedir. • Lütfen 2,4 GHz veya 2,4/5 GHz karma ağ kullanın.
2	Harita kayboldu.	Temizlik sırasında robotu hareket ettirseniz harita kaybolabilir.	Haritayı geri yüklemek için robotu istasyonun önüne taşıyın. Harita Yönetimi'nde depolanan haritayı bulun ve geri yüklemek için " <b>Bu Haritayı Kullan</b> " ögesine dokunun. Bu sorun devam ederse lütfen haritalamayı yeniden başlatın.
		Temizlik sırasında robotu hareket ettirmek haritanın kaybolmasına neden olabilir.	Temizlik sırasında robotu hareket ettirmemeye çalışın.
		Otomatik temizlik tamamlanmadı.	Temizlik sonrasında robotun otomatik olarak istasyona döndüğünden emin olun.
3	Uygulamada mobilya haritası oluşturulamıyor.	Temizlik sırasında robotu hareket ettirmek haritanın kaybolmasına neden olabilir.	Temizlik sırasında robotu hareket ettirmeyin.
		Oto temizliği bitmedi.	Temizlik sonrasında robotun otomatik olarak istasyona döndüğünden emin olun.
4	Yan fırça düştü.	Yan fırça düzgün takılmamış.	Doğru şekilde takmak için Yan fırçayı takarken "tık" sesini duyduğunuzdan emin olun.

Hayır.	Arıza	Olası Nedenler	Çözüm
5	Sinyal bulunamadı. Robot istasyona geri dönemiyor.	İstasyon düzgün bir şekilde yerleştirilmemiş.	Lütfen istasyonu, [DEEBOT'u Açma ve Şarj Etme] bölümündeki talimatlara göre düzgün bir şekilde yerleştirin.
		İstasyon elektriksiz veya taşınmış.	İstasyonun güç kaynağına bağlı olup olmadığını kontrol edin. İstasyonu hareket ettirmeyin.
		Robot, temizliğe istasyondan başlamadı.	Robotun temizliğe istasyondan başlaması önerilir.
		Şarj yolu kapalı. Örneğin, istasyonun bulunduğu odanın kapısı kapalı.	Şarj rotasını engellerden uzak tutun.
6	Robot, temizliği bitirmeden istasyona geri dönüyor.	Oda çok büyük ve robotun şarj olmak için istasyona dönmesi gerekiyor.	Lütfen Otomatik Devam Ettirmeyi etkinleştirin. Daha fazla bilgi için lütfen uygulama üzerindeki talimatları izleyin.
		Robot, mobilya veya bariyerlerle engellenen bazı alanlara ulaşamıyor.	Küçük eşyaları ve mobilyaları uygun yerlere yerleştirerek temizlenecek alanı düzenleyin.
7	Robot şarj edilemiyor.	Robot AÇIK değil.	Şarj işleminden önce robotu aktif hale getirmek için üzerinde bulunan  düğmesine basın.
		Robot üzerindeki şarj bağlantıları, istasyon üzerinelere bağlı değildir.	Robotun şarj bağlantılarının istasyona bağlı olduğundan ve  düğmesinin yanıp söndüğünden emin olun. Robot ve istasyon üzerindeki şarj bağlantılarının kirli olup olmadığını kontrol edin. Lütfen bunları [Bakım] bölümlerine göre temizleyin.
		İstasyon, güç kaynağına bağlı değildir.	İstasyonun güç kaynağına bağlı olduğundan emin olun.
		Taban düzgünce bir şekilde takılmamış.	Tabanı düzgün bir şekilde takmak için [Hızlı Başlangıç] bölümüne bakın.
		Robot uzun süre kullanılmazsa pil aşırı şekilde boşalacaktır.	Robotun düzenli olarak kullanılması önerilir. Pil, uzun süre kullanılmadığından dolayı şarj edilemiyorsa yardım için lütfen müşteri hizmetleriyle iletişime geçin.
8	Temizlik esnasında yüksek gürültü.	Ana fırça/yan fırça dolanmış veya toz kutusu/filtre tıkalı.	Ana fırça, yan fırça, toz kutusu, filtre vb. öğelerin düzenli olarak temizlenmesi önerilir.
		Robot maksimum moda.	Standart moda geçin.
9	Robot, çalışırken takılıyor ve duruyor.	Robot, yerdeki nesnelere (elektrik kabloları, perdeler, halı püskülleri, vb.) takılıyor.	Robot kendini kurtarmak için çeşitli yollar deneyecektir. Başarısız olursa engelleri manuel olarak kaldırın ve yeniden başlayın.
		Robot, benzer yükseklikteki bir girişe sahip mobilyaların altında sıkışmış olabilir.	Lütfen fiziksel bir bariyer oluşturun veya ECOVACS HOME Uygulaması aracılığıyla sanal sınır belirleyin.
		Robot, dar bir alanda sıkışmış durumda.	ECOVACS HOME Uygulaması aracılığıyla evinizi toplayın, fiziksel bir bariyer oluşturun veya sanal sınır belirleyin.

Hayır.	Arıza	Olası Nedenler	Çözüm
10	Robot, düzensiz rota, taraflı hareket, aynı noktaları tekrar tekrar temizleme ve küçük alanları gözden kaçırma gibi sorunlarla karşılaşılıyor. (Ancak, robot geçici olarak büyük bir alanı kaçırırsa o alanın iyice temizlendiğinden emin olmak için otomatik olarak geri döner.)	Yerdeki kablo, terlik gibi cisimler, robotun normal çalışmasını etkiliyor.	Temizlik öncesinde mümkün olduğunca yerdeki dağınık kabloları, terlikleri ve diğer nesnelere toplayın. Temizlik sırasında eksik kalan alanlar varsa robot geri dönerek bu alanların iyice temizlenmesini sağlar. Lütfen ürüne müdahale (örneğin robotu hareket ettirmek veya yolunu kapatmak) etmeyin.
		Robot basamaklara, eşiklere ve kapı parmaklıklarına tırmanırken sürüş tekerlekleri zeminde kayabilir ve bu durum tüm ev ortamında dolaşma kabiliyetini etkileyebilir.	Etkilenen bölgenin kapısının kapatılıp ayrı bir yerde temizlenmesi önerilir. Temizlik işlemi tamamlandıktan sonra robot başlangıç konumuna geri dönecektir. Lütfen bu yöntemi kullanmaktan çekinmeyin.
		Yeni cilalanmış veya parlatılmış zeminlerde ve pürüzsüz fayanslarda, sürüş tekerlekleriyle zemin arasında daha az sürtünme olabilir.	Temizlemeden önce mumun kurumasını bekleyin.
		Ev ortamlarının farklı olması nedeniyle bazı alanlar temizlenemiyor.	Süpürme ve paspaslama modu etkinleştirildiğinde girişi engelledikleri için halı kaplı alanlardan kaçının. Temizlik işleminden önce halıları katlayın veya paspas pedi aksamını çıkarın.
11	Uzaktan kumandada gecikme söz konusu.	Zayıf Wi-Fi sinyali, video yüklemesini yavaşlatıyor.	Robotun, iyi Wi-Fi sinyalinin olduğu alanlarda kullanılması önerilir.
12	Robot, istasyona döndükten sonra toz kutusunu boşaltmıyor.	Toz toplama kabini kapalı değil.	Lütfen toz toplama kabinini kapatın.
		ECOVACS HOME Uygulamasında Otomatik Boşaltma işlevi etkinleştirilmemiştir.	ECOVACS HOME Uygulaması'nda otomatik boşaltma işlevini açın.
		İstasyonda toz torbası takılı değil.	Toz torbasını takın ve toz toplama kabinini kapatın.
		Robotu manuel olarak istasyona geri hareket ettirmek otomatik boşaltma işlevini tetiklemeyebilir.	Robotun, istasyona kendi kendine dönmeye izin verilmesi önerilir. Lütfen elle taşımayın.
		Rahatsız Etmeyin modunda robot, istasyona döndükten sonra toz kutusunu boşaltmaz.	ECOVACS HOME Uygulamasında Rahatsız Etmeyin özelliğini iptal edin veya tozu manuel olarak boşaltmaya başlayın.
Yukarıdaki nedenler ortadan kalkmışsa sorun, istasyon bileşenlerindeki bir anormallikten kaynaklanıyor olabilir.	Yardım için lütfen müşteri hizmetleriyle iletişime geçin.		
13	Robot, toz kutusunu boşaltmıyor	OMNI istasyonu, boşaltma verimliliğinde azalma tespit etti.	Toz torbasını <b>[DÜZENLİ BAKIM]</b> bölümündeki talimatlara göre değiştirin ve toz toplama kabinini kapatın. Toz torbası dolu değilse çıkarıp tekrar takabilirsiniz.
		Toz bertaraf portu, yabancı cisimler tarafından tıkanmış.	Toz kutusunu çıkarın ve toz bertaraf portundan yabancı cisimleri temizleyin.

Hayır.	Arıza	Olası Nedenler	Çözüm
14	Toz toplama kabini iç tarafı kirlidir.	İnce partiküller, toz torbası aracılığıyla toz toplama kabini iç tarafına emilir.	Toz toplama kabini iç kısmını temizleyin.
		Toz torbası bozuldu.	Toz torbasını kontrol edin ve değiştirin.
15	Robot çalışırken toz sızıntısı meydana geliyor.	Toz bertaraf portu, yabancı cisimler tarafından tıkanmış.	Toz kutusunu çıkarın ve toz bertaraf portundan yabancı cisimleri temizleyin.
16	Paspas pedi plakaları dönemiyor.	Paspas pedi plakaları düzgün bir şekilde takılmamış.	Paspas pedi plakalarını düzgün bir şekilde takın. Paspas pedi aksamını, "tık" sesini duyana kadar paspas pedi aksamının montaj yuvalarına bastırın.
		Paspas ped plakaları yabancı cisimler tarafından tıkanmış.	Lütfen yabancı cisimleri temizleyin.
17	Sürüş tekerlekleri sıkışmış.	Sürüş tekerlekleri, yabancı cisimler nedeniyle dolanmış veya sıkışmış.	Lütfen sürüş tekerleklerini döndürüp bastırarak sıkışmış veya dolanmış yabancı cisimlerin olup olmadığını kontrol edin ve varsa çıkarın. Bu sorun devam ederse yardım için lütfen müşteri hizmetleriyle iletişime geçin.
18	Paspas yıkama tepsisi suyla dolu ve boşaltılmıyor. Paspas yıkama tepsisinin dolu olduğunu bildiren bir ses uyarı veriyor.	Entegre kirliliği su haznesi düzgün bir şekilde takılmamış.	Entegre su haznesinin düzgün bir şekilde takıldığından emin olmak için hazneyi aşağı doğru hafifçe bastırın.
		Kirli su haznesinin kapağı sıkıca kapatılmamış.	Kirli su haznesi kapağının sıkıca kapatıldığından emin olun.
		İstasyon, suyu normal şekilde boşaltamıyor.	İstasyonun, suyu normal şekilde boşaltıp boşaltmadığını görmek için  düğmesini basılı tutun. Paspas pedlerini temizleme işlemi sırasında sorun meydana gelirse Uygulama aracılığıyla görevi sonlandırın ve ardından istasyonun, suyu düzgün bir şekilde boşaltıp boşaltmadığını görmek için  düğmesini basılı tutun. Su başarılı bir şekilde boşaltılıyorsa paspas yıkama tepsisinin su taşma sensörünü kurulum. İstasyon, suyu boşaltmıyorsa kirliliği su haznesiyle istasyon arasında yabancı cisimler olup olmadığını kontrol edin ve varsa çıkarın.
		Paspas yıkama tepsisinin emme girişi yabancı cisimlerle tıkanmış.	Paspas yıkama tepsisinin emme girişinde yabancı cisim olmadığından emin olun.
		Paspas yıkama tepsisi kirlidir.	Paspas yıkama tepsisini ve kazıyıcıyı çıkarıp suyla durulayın.
		Çıkarılabilir tepside su yoksa şamandıranın sıkışıp sıkışmadığını ve doğru konumuna inip inemediğini kontrol edin.	Paspas yıkama tepsisini çıkarın ve şamandırayı doğru konumuna yerleştirin.
		Yukarıdaki çözümleri denememe rağmen sesli uyarı hala mevcut.	İstasyonun fişini çekip tekrar takın. Bu sorun devam ederse yardım için lütfen müşteri hizmetleriyle iletişime geçin.
19	Paspas pedi plakaları arızalı.	Paspas pedi plakaları yabancı cisimler tarafından dolanmış ve tıkanmış.	Lütfen yabancı cisimleri temizleyin.
		Paspas pedi plakaları düştü.	Paspas pedi plakalarını yeniden takın ve paspas pedi plakalarının düzgün bir şekilde takıldığına işaret eden "tık" sesini duyduğunuzdan emin olun.

## TEKNİK ÖZELLİKLER

Model	<b>DJX11</b>
Anma Girişi	20 V === 2 A
Şarj Süresi	Yakla k 4 saat
İstasyon Modeli	<b>CH24B7</b>
Anma Girişi	220-240 V ~ 50-60 Hz
Anma Çıkışı	20 V === 2 A
Anma Girişi Akımı (Şarj)	0,5 A
Güç (Boşaltma)	400 W
Güç (Paspas Pedlerini Yıkama)	35 W
Güç (Kurutma)	90 W
Frekans bantları	2400-2483,5 MHz
Ağa Bağlı Bekleme Gücü	2,00 W'tan az

Wi-Fi modülünün çıkış gücü 100 mW'tan azdır.

**Not:** Sürekli ürün iyileştirme amacıyla teknik ve tasarıma ilişkin özellikler değiştirilebilir.

Daha fazla aksesuar için <https://www.ecovacs.com> adresine bakın.

Ürün gereksinimlerine (işlevsellik ve kullanıcı deneyimi) bağlı olarak, ürünlerimiz ultra düşük güçte olmayan bir cihaz mimarisi kullanır, bu nedenle kapalı mod veya bekleme modu yoktur. Makine tam şarj olduktan sonra 20 dakika içerisinde ağ bekleme moduna geçecektir. Ağa bağlı bekleme modu gücü 1.6 W.

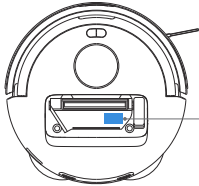

QR kodunu taramak ve kullanım kılavuzunu edinmek için lütfen cep telefonu kameranızı kullanın.

**Ecovacs Home Service Robotics Co., Ltd.**

No.518 Songwei Road, Wusongjiang Industry Park, Guoxiang Street,  
Wuzhong District, Suzhou, Jiangsu, China.